

Hisense

LC **LaSER**
cinema



GUIDE D'UTILISATION

Lisez attentivement ce manuel et assurez-vous d'avoir bien compris son contenu avant d'utiliser cet appareil pour la première fois.

Français

In order to promote environmental protection and assume social responsibility, we strongly recommend you to acquire the electronic user manual of multi-language through the QR code below.



Zeskanuj kod QR dla elektronicznych instrukcji obsługi w innych językach.

Nuskaitykite QR kodą norėdami rasti elektroninį vartotojų vadovą kitomis kalbomis

Skenējiet QR kodu, lai iegūtu elektroniskās lietotāja rokasgrāmatas citās valodās.

Skaneerige QR-koodi elektrooniliste kasutusjuhendite jaoks teistes keeltes.

Naskenujte QR kód pro elektronické uživatelské příručky v jiných jazycích.

Prehľadajte kód QR pre elektronické príručky používateľov v iných jazykoch

Scan de QR-code voor elektronische gebruiksaanwijzingen in andere talen.

Poskenirajte QR kodo za navodila za uporabo v ostalih jezikih.

Olvassa be a QR-kódot a többi idegen nyelvű elektronikus felhasználói kézikönyvekért.

Skenirajte QR kod za elektronske korisničke priručnike na drugim jezicima.

Сканирайте QR кода за електронни ръководства за потребителя на други езици.

Σαρώστε τον κωδικό QR για ηλεκτρονικά εγχειρίδια χρήσης σε άλλες γλώσσες.

Remarque importante

Les paragraphes commençant par le symbole  indiquent des instructions, conseils ou conditions importantes pour les réglages qui suivent.

 Pour assurer votre propre sécurité et optimiser les performances de votre appareil, veuillez lire les consignes de sécurité avant d'effectuer toute installation.

La compatibilité avec les produits, logiciels et services de tiers n'est pas garantie. Nous ne saurions être tenus responsables de tout dommage ou perte subis lors du fonctionnement, de l'utilisation ou de la connexion à des appareils ou des applications incompatibles.

L'enregistrement et la lecture de contenus sur cet appareil ou tout autre appareil peuvent nécessiter l'autorisation du propriétaire des droits d'auteur ou d'autres droits de ce type. Il vous incombe de vous assurer que l'utilisation de cet appareil ou de tout autre appareil est conforme à la législation sur les droits d'auteur en vigueur dans votre pays. Veuillez vous reporter à cette législation pour plus d'informations sur les lois et règlements concernés ou contacter le titulaire des droits sur le contenu que vous souhaitez enregistrer ou lire.

Lire ces instructions

Respecter les instructions

Tenir compte de tous les avertissements

Conserver ces instructions

Tous droits réservés.

Consignes de sécurité

Pour garantir une utilisation correcte et sans risque de ce produit, respectez toujours les précautions suivantes pour éviter toute situation dangereuse et tout dommage à votre appareil :

	ATTENTION RISQUE D'ÉLECTROCUTION NE PAS OUVRIR	
ATTENTION : POUR RÉDUIRE TOUT RISQUE D'ÉLECTROCUTION, NE DÉPOSEZ PAS LE PANNEAU (OU PANNEAU ARRIÈRE). AUCUNE PIÈCE RÉPARABLE PAR L'UTILISATEUR À L'INTÉRIEUR. CONFIEZ LES RÉPARATIONS À UN TECHNICIEN QUALIFIÉ.		



Le symbole de l'éclair à l'intérieur d'un triangle équilatéral avertit l'utilisateur de la présence de pièces sous tension non isolées dans le boîtier du produit, d'une magnitude pouvant constituer un risque d'électrocution.



Le point d'exclamation à l'intérieur d'un triangle équilatéral avertit l'utilisateur de la présence d'instructions importantes d'utilisation et d'entretien dans la documentation accompagnant l'appareil.



Tension secteur : Ce symbole indique que la tension nominale est une tension alternative.



Produit de classe II : Ce symbole indique qu'il n'exige pas de mise à la terre (terre) pour la sécurité et la protection.

Conditions d'utilisation et ambiantes prévues pour cet appareil

Cet appareil permet de restituer des signaux vidéo et audio, sur une table, dans un contexte domestique ou professionnel. N'utilisez pas le produit dans des locaux très humides ou très poussiéreux. La garantie n'est valable que si l'appareil est correctement utilisé comme prévu par le fabricant.



AVERTISSEMENT

Une humidité élevée et une concentration de poussière peuvent entraîner des fuites de courant dans l'appareil. Pour réduire le risque d'incendie et d'électrocution :

- N'exposez pas cet appareil à la pluie, à l'humidité, au ruissellement et à la projection d'eau, et ne placez aucun objet contenant un liquide, tel que vases, tasses, etc. sur ou au-dessus de l'appareil.
- Ne touchez pas l'appareil avec les mains mouillées.
- N'exposez pas l'appareil à l'air conditionné direct et tenez les bougies ou autres flammes nues éloignées de l'appareil à tout moment.

Si l'appareil est déplacé d'un environnement froid à un environnement chaud, laissez-le éteint pendant au moins une heure pour éviter la condensation. S'il est utilisé à l'extérieur, assurez-vous qu'il est protégé contre l'humidité.

Débranchez immédiatement le cordon d'alimentation dès que vous remarquez quelque chose d'inhabituel.

En cas d'incendie, utilisez de préférence un extincteur à gaz ou à poudre de CO₂. Si de tels extincteurs ne sont pas disponibles, essayez d'isoler l'alimentation électrique avant d'utiliser un extincteur à eau.

Un cinéma laser peut tomber et provoquer des blessures graves ou mortelles. De nombreux risques de blessure peuvent être évités, en particulier pour les enfants, en prenant des précautions élémentaires telles que :

- Utilisez TOUJOURS des armoires ou des supports de montage recommandés par le fabricant du cinéma laser.
- Utilisez TOUJOURS des meubles pouvant supporter le cinéma laser en toute sécurité.
- Veillez TOUJOURS à ce que le cinéma laser ne déborde pas du meuble sur lequel il est posé.
- Faites TOUJOURS savoir aux enfants qu'il est dangereux de grimper sur le meuble pour atteindre le cinéma laser ou ses commandes.
- Acheminez TOUJOURS les cordons et les câbles connectés à votre cinéma laser de manière à ne pas trébucher dessus, à ne pas les tirer ou les happer.
- Ne posez JAMAIS un cinéma laser sur un emplacement instable.
- Ne placez JAMAIS le cinéma laser sur un meuble haut (tel qu'une armoire ou bibliothèque) sans avoir fixé le meuble et le cinéma laser à un support adapté.
- Ne posez JAMAIS le cinéma laser sur un tissu ou tout autre matériau placé entre le cinéma laser et le meuble d'appui.
- Ne placez JAMAIS d'objets susceptibles d'inciter les enfants à grimper, comme des jouets ou des télécommandes, sur le dessus du cinéma laser ou du meuble sur lequel il est posé.

Si le cinéma laser existant doit être conservé et déplacé, les considérations précédentes s'appliquent également.

■ Alimentation

Des tensions incorrectes risquent d'endommager l'appareil. Ne branchez cet appareil qu'à une source d'alimentation de tension et fréquence égales à celles indiquées sur sa plaque signalétique, à l'aide du cordon d'alimentation fourni.

La fiche d'alimentation doit être facilement accessible pour pouvoir débrancher l'appareil à tout moment. Tant que l'appareil est branché dans une prise de courant, il reste sous tension, même s'il est en mode veille.

Il est recommandé de placer cet appareil sur un circuit indépendant.

- Ne surchargez pas les prises électriques en branchant trop d'appareils dessus. Les prises murales, rallonges, etc. surchargées présentent un danger et peuvent provoquer une électrocution ou un incendie.

Ne rallumez le téléviseur qu'après au moins 5 secondes de son arrêt. La coupure fréquente de l'alimentation électrique sur une courte période peut provoquer des dysfonctionnements de l'appareil.

■ Fiche et cordon d'alimentation

- Ne touchez pas la fiche avec les mains mouillées.
- Ne placez aucun objet lourd sur le cordon d'alimentation. Faites passer le cordon de manière à ce qu'il ne soit pas plié, posé sur des bords tranchants, piétiné ou exposé à des produits chimiques. Un cordon d'alimentation dont la gaine isolante est endommagée peut provoquer une électrocution et un incendie.
- Tirez sur la fiche d'alimentation, et NON sur le cordon lors du débranchement. Le câble risque d'être endommagé et de provoquer un court-circuit.
- Ne placez pas le cordon d'alimentation près d'un objet très chaud.
- Ne déplacez pas l'appareil avec le câble d'alimentation branché à une prise électrique.
- N'utilisez pas un cordon d'alimentation endommagé ou desserré ni une prise endommagée.
- N'utilisez aucun cordon d'alimentation autre que celui fourni avec cet appareil.
- La prise PRINCIPALE du cordon d'alimentation est utilisée comme dispositif de déconnexion, le dispositif de déconnexion et la prise secteur doivent être facilement accessibles.

■ Ventilation d'air et hautes températures

Installez votre appareil uniquement dans un endroit bien ventilé, et veillez à laisser un espace libre d'au moins 30 cm sur les côtés et 5 cm à l'arrière de l'appareil pour la circulation de l'air. Une chaleur

excessive et une obstruction des ouvertures de ventilation pourraient provoquer un incendie ou une défaillance prématurée de certains composants électriques.

- N'obstruez pas les ouvertures de ventilation avec des objets tels que journaux, nappes, rideaux, etc.
- Ne placez aucun objet au-dessus de l'unité en vue de le sécher.
- Évitez de toucher les ouvertures de ventilation, car elles peuvent devenir très chaudes.
- N'introduisez aucun objet étranger dans l'appareil par les ouvertures de ventilation.

■ Mise en garde contre les dégagements gazeux

Les nouveaux meubles, moquettes, peintures, matériaux de construction et appareils électroniques peuvent dégager des produits chimiques dans l'air par évaporation. Après avoir installé votre appareil et l'avoir allumé pour la première fois, vous pouvez remarquer une légère odeur dans les deux heures qui suivent. Ce phénomène est dû au fait que certains composants de l'appareil chauffent pour la première fois. Les matériaux que nous utilisons sont parfaitement conformes aux dispositions environnementales et réglementaires. Votre appareil fonctionne parfaitement et les émanations de gaz diminuent avec le temps.

■ Surveillance

- Ne laissez pas les enfants jouer sans surveillance à proximité de l'appareil. Le téléviseur pourrait se renverser, être poussé ou tiré de la surface du socle et blesser quelqu'un.
- Ne laissez pas un appareil allumé fonctionner sans surveillance.

■ Volume

La musique et les bruits forts peuvent causer des lésions auditives irréversibles. Évitez les volumes extrêmes, en particulier pendant de longues périodes et lorsque vous portez un casque.

Si vous entendez un bruit de bourdonnement dans vos oreilles, baissez le volume ou arrêtez temporairement d'utiliser le casque.

■ Orages

Retirez la fiche d'alimentation et tous les câbles d'antenne connectés à l'appareil pendant un orage. La surtension causée par la foudre peut endommager l'appareil à travers le système d'antenne, ainsi que la prise murale.

■ Longues périodes d'absence

Tant que la fiche d'alimentation est connectée à une prise électrique sous tension, l'appareil consomme de l'énergie même en mode veille. La fiche d'alimentation et tous les câbles d'antenne connectés doivent être débranchés pendant les longues périodes d'absence.

■ Nettoyage et entretien

ATTENTION :

Débranchez le cordon d'alimentation avant de nettoyer l'appareil. Nettoyez l'appareil, l'écran et la télécommande seulement avec un chiffon doux, humide, propre et de couleur naturelle. N'utilisez aucun produit chimique.

- N'exposez pas l'écran à des insectifuges, solvants, diluants et autres substances volatiles. Vous risquez d'abîmer la qualité de la surface.
- Ne vaporisez pas d'eau ou d'autres liquides directement sur l'appareil. La présence de liquide à l'intérieur de l'appareil peut entraîner une défaillance du produit.
- La surface du panneau d'affichage a reçu un traitement spécial et peut être facilement endommagée. Veillez à ne pas la rayer avec vos ongles ou des objets durs.
- Essayez régulièrement la fiche d'alimentation avec un chiffon sec.

■ Entretien/réparation

Ne retirez jamais le panneau/panneau arrière de l'appareil. Il ne contient aucune pièce réparable par l'utilisateur. Confiez toute réparation à un technicien qualifié.

■ Emballage

Gardez les sacs en plastique et les matériaux antihumidité hors de la portée des enfants.

Les sacs en plastique peuvent provoquer la suffocation et les matériaux antihumidité sont nocifs en cas d'ingestion. S'ils sont avalés par erreur, essayez de forcer le sujet à vomir et rendez-vous à l'hôpital le plus proche.

■ Modifications

N'apportez aucune modification au produit de quelque façon que ce soit. Toute modification non autorisée annule la garantie de cet appareil, présente un risque d'électrocution ou d'incendie.

■ Piles de la télécommande

Pour les piles remplaçables :

- Toute installation incorrecte peut provoquer une fuite des piles, corrosion et explosion.
- Remplacez les piles par des piles d'un type identique ou équivalent.
- Ne mélangez pas des piles usagées et des piles neuves.
- N'utilisez pas des piles de types différents en même temps.
- N'utilisez pas des piles rechargeables.
- Ne jetez pas les piles au feu et ne les cassez pas.
- Veillez à mettre au rebut les piles de manière appropriée.
- Les piles ne doivent pas être exposées à une chaleur excessive telle que rayons du soleil, feu, etc.

Pour la batterie intégrée :

- Ne démontez pas le produit ni n'essayez pas de retirer la batterie vous-même.

- Ne la jetez pas au feu.
- N'écrasez pas ni ne percez la batterie.
- Évitez qu'elle ne tombe.
- Utilisez le bon dispositif de chargement.
- Veillez à mettre au rebut la batterie de manière appropriée.
- La batterie ne doit pas être exposée à une chaleur excessive telle que rayons du soleil, feu, etc.

■ Mise à la terre d'une antenne extérieure

Si une antenne extérieure est utilisée, assurez-vous que le système d'antenne est protégé contre les surtensions et l'accumulation d'électricité statique.

■ Mise au rebut

Reportez-vous à la section recyclage du présent manuel.

■ Laser

Ne regardez pas directement la lentille lorsque cet appareil est allumé, car la lumière laser peut provoquer des lésions oculaires !

- Ce produit est équipé d'un module laser. Ne tentez pas de rompre ou de modifier cet appareil de quelque manière que ce soit, sous peine de vous blesser.

RG2

Comme pour toute source de lumière vive, **NE REGARDEZ PAS EN DIRECTION DU FAISCEAU.** CEI 62471-5 : 2015

APPAREIL À LASER DE CLASSE 1

$\lambda = 465 \text{ nm} \pm 6 \text{ nm} / 525 \text{ nm} \pm 6 \text{ nm} / 643 \text{ nm} \pm 8 \text{ nm}$

Longueur d'onde 465 nm \pm 6 nm / 525 nm \pm 6 nm / 643 nm \pm 8 nm

APPAREIL À LASER DE CLASSE 1 CEI 60825-1 : 2014

ATTENTION :

L'utilisation de commandes ou réglages, ou l'exécution de procédures autres que ceux spécifiés dans ce manuel peut entraîner une exposition à des rayonnements dangereux.

- Si cet appareil doit être réparé, veuillez porter une protection oculaire contre les lasers avec une densité optique (DO) de 4 ou supérieure et une longueur d'onde de 459 à 471 nm / 519 à 531 nm / 635 à 651 nm.
- Ne placez aucun récipient contenant de l'eau sur cet appareil, comme des cosmétiques ou des médicaments liquides.
- Si un objet ou de l'eau pénètre dans cet appareil, veuillez le débrancher et contacter le personnel de service de Hisense.
- Ne placez aucune source de flamme nue (par exemple, une bougie allumée) sur cet appareil. Tenez-le à l'écart des températures élevées et de la chaleur.
- N'exposez pas la pile à la lumière directe du soleil ou de la bougie.
- Veillez à ce que les ouvertures d'aération des deux côtés ne soient pas obstruées par des objets afin d'éviter toute surchauffe de l'appareil.
- Pour éviter un court-circuit, des dommages au produit ou une électrocution, n'utilisez pas d'objet pointu ou métallique pour toucher les ports ou autres ouvertures du cinéma laser.
- Si cet appareil se trouvait dans un environnement chaud, laissez d'abord s'évaporer toute condensation accumulée AVANT d'allumer l'appareil.
- Ne permettez pas à un enfant de se tenir sur ou de grimper sur cet appareil.
- Ne placez aucun objet au-dessus ou en face de la lentille, car la lumière laser pourrait rendre l'objet inflammable.
- Nettoyez régulièrement la lentille avec un chiffon propre et assurez-vous que le cinéma laser est éteint avant de commencer.

Félicitations pour l'achat de votre nouveau cinéma laser ! Ce manuel vous guidera dans la configuration de votre cinéma laser en quelques étapes simples.

Veuillez visiter le site officiel de Hisense pour plus de détails.

L'image du produit est donnée à titre de référence uniquement, le produit réel peut avoir un aspect différent.

Une partie des fonctions du logiciel change avec la mise à jour du système.

Table des matières

Liste des accessoires	1
Schéma du cinéma laser	2
ÉTAPE 1. Assemblage de l'écran	2
ÉTAPE 2. Installation du cinéma laser	2
ÉTAPE 3. Réglage de l'image projetée et de la console	7
ÉTAPE 4. Utilisation de la télécommande	9
ÉTAPE 5. Navigation dans les menus de configuration à l'écran	13
Conseils d'entretien et de résolution rapide des problèmes	14
Spécifications du produit	16
Recyclage/licences	17

Liste des accessoires

- 1 cinéma laser
- 1 télécommande
- 2 piles AA ou AAA (pour la télécommande à énergie solaire, la batterie est intégrée).
- 2 gants pour manipuler le cinéma laser
- 1 cordon d'alimentation
- 1 guide d'utilisation du cinéma laser
- 1 carte de garantie européenne pour le cinéma laser
- 1 kit de nettoyage pour lentilles
- 2 blocs en forme de C
- 1 livret d'instructions d'installation du bloc en forme de C

REMARQUE : Les accessoires peuvent être différents de la liste ci-dessus en raison des différents modèles, pays/régions. Veuillez vous référer au sac d'accessoires réel.

Schéma du cinéma laser

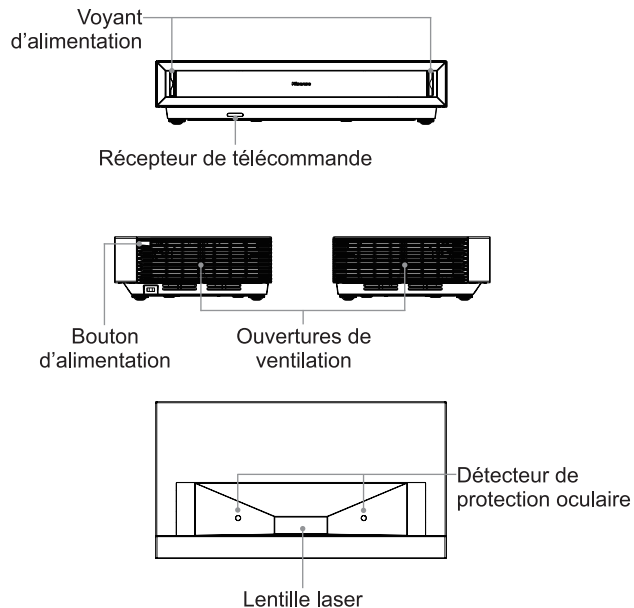

ÉTAPE 1 Assemblage de l'écran

Si vous avez acheté un écran, consultez le guide d'installation spécifique de l'écran.

ÉTAPE 2 Installation du cinéma laser

Nous recommandons fortement que deux personnes manipulent cet appareil lorsqu'il est déplacé d'un endroit à un autre. Protégez bien la lentille lorsque vous manipulez cet appareil.

Nous vous recommandons de brancher tous les câbles aux ports situés à l'arrière du cinéma laser avant de le positionner (les câbles audio, vidéo, Ethernet et les dispositifs externes ne sont pas fournis).

Vérifiez que vous avez choisi les câbles correspondant aux ports et qu'ils sont bien connectés. De mauvaises connexions risquent d'affecter la qualité de l'image et des couleurs.

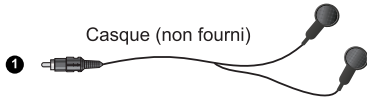
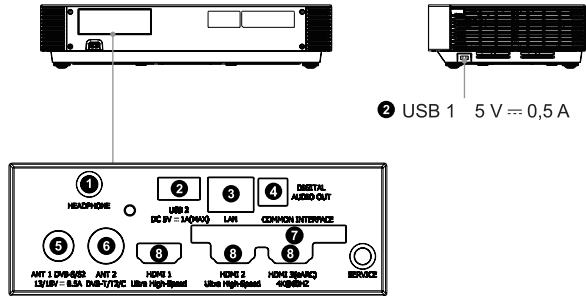

• L'utilisation d'un casque ou d'écouteurs avec un volume sonore trop élevé peut causer une perte auditive.



REMARQUE :

- Lorsque vous connectez un disque dur ou un concentrateur USB, branchez toujours l'adaptateur d'alimentation du périphérique connecté dans une prise secteur. Tout dépassement de consommation de courant peut entraîner des dommages. La consommation de courant des dispositifs USB 1.1 et USB 2.0 ne dépasse pas 500 mA. La consommation de courant du dispositif USB 3.0 ne dépasse pas 1 A.
- Dans le cas d'un disque dur mobile indépendant non standard de grande capacité, si son courant d'impulsion est supérieur ou égal à 1 A, il peut entraîner le redémarrage ou le verrouillage automatique du cinéma laser. Le cinéma laser ne le prend donc pas en charge.
- Le port USB fournit une tension de charge de 5 V.



Ethernet (vous aurez besoin d'un routeur pour la connectivité Internet)

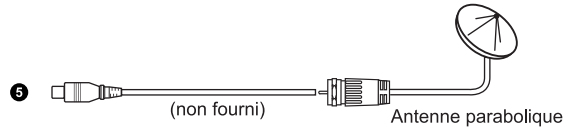
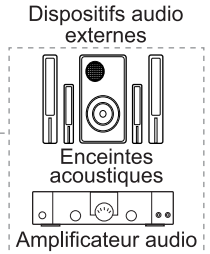
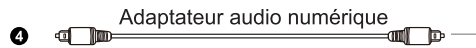

REMARQUE :

- La prise ANT1 délivre l'alimentation à l'antenne satellite (13/18 V, 0,5 A max.)

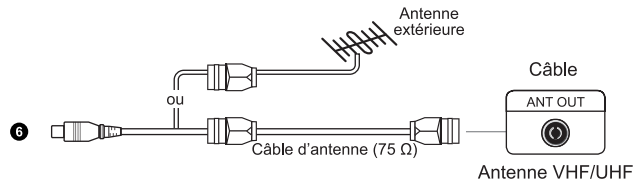

7



REMARQUE :

- Avant d'insérer/retirer le module CI+, assurez-vous que le cinéma laser est éteint. Insérez ensuite la carte CI dans le module CI+ conformément aux consignes du fournisseur de services.
- N'insérez/retirez pas le CAM (Module d'accès conditionnel) plusieurs fois de suite, cela risque d'endommager l'interface et provoquer un dysfonctionnement.
- Vous devez vous procurer un module et une carte CI+ auprès du fournisseur de services des chaînes que vous souhaitez regarder.
- Insérez le module CI+ avec la carte à puce dans le sens indiqué sur le module et la carte à puce.
- Le module CI+ n'est utilisé que dans certains pays et régions ; vérifiez auprès de votre revendeur agréé.

8

Dispositifs audio-vidéo externes

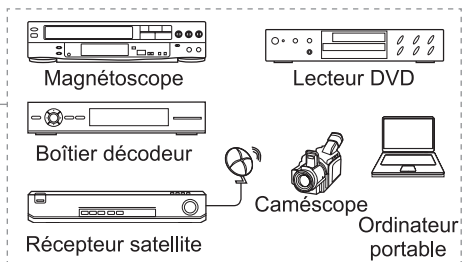

LAN (installation filaire)

- Connectez votre cinéma laser à votre réseau au moyen du port LAN situé à l'arrière de votre cinéma laser à un modem ou à un routeur externe à l'aide d'un câble réseau (Ethernet/CAT 5). Voir l'illustration ci-dessous.

PORT du cinéma laser

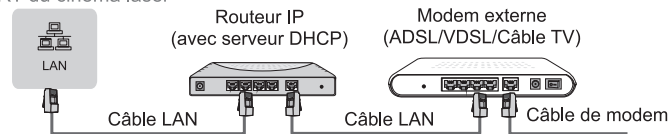

Configuration sans fil

- Pour connecter votre cinéma laser à votre réseau sans fil, vous avez besoin d'un routeur ou d'un modem sans fil. Voir l'illustration ci-dessous.

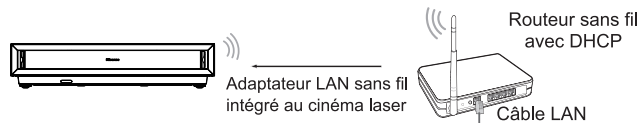

REMARQUE :

- Vous devez utiliser l'adaptateur LAN sans fil intégré pour utiliser un réseau sans fil, car le poste ne prend pas en charge un adaptateur réseau USB externe.
- Si le routeur sans fil prend en charge le protocole DHCP, votre cinéma laser se connectera plus facilement au réseau sans fil.
- Si vous adoptez un système de sécurité autre que ceux énumérés ci-dessous, il ne fonctionnera pas avec le cinéma laser.
Système de sécurité : WPA, WEP, WPA2.
- Afin de garantir un bon fonctionnement du réseau, la distance entre le routeur et le cinéma laser doit être inférieure à 10 m.

Branchez le cordon d'alimentation à une prise murale.
Appuyez sur le bouton d'alimentation pour allumer le cinéma laser.

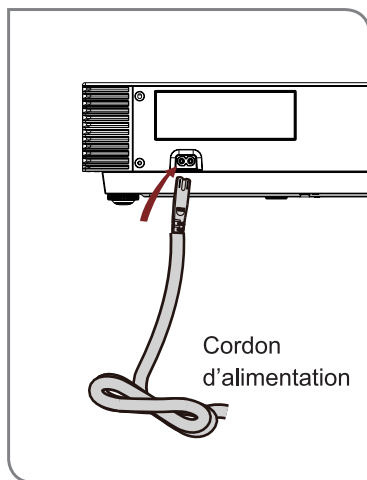

! AVERTISSEMENT : Un espace insuffisant de ventilation entraîne un risque de surchauffe ou de dommages de l'appareil.

- Ne bloquez pas les ouvertures de ventilation et ne placez aucun objet sur cet appareil.
- Ne placez pas cet appareil dans un espace étroit, fermé ou mal ventilé.

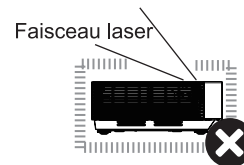

Prévoyez au moins l'espace indiqué dans le schéma ci-dessous pour que cet appareil soit correctement ventilé.

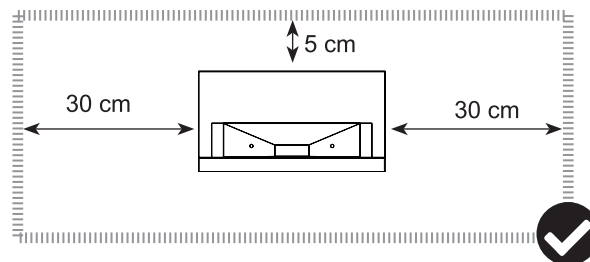

Taille de l'image et distance de projection

REMARQUE : la taille de l'image projetée pour chaque distance de projection varie en fonction de l'environnement d'installation réel.

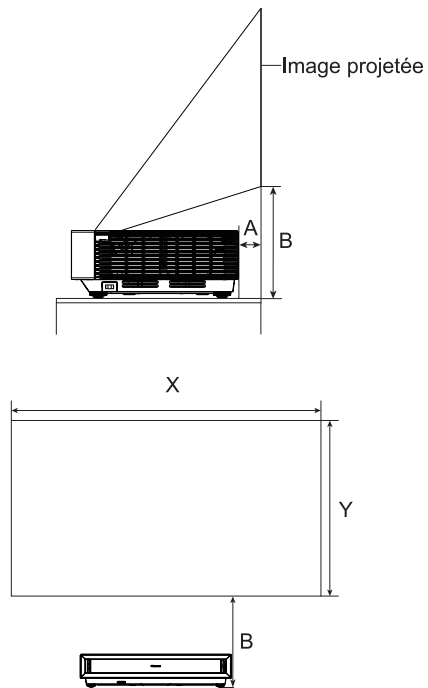

Taille de l'image projetée (pouces)	X (mm)	Y (mm)	A (mm)	B (mm)
80	1 771	996	119	326
90	1 993	1 121	167	358
100	2 214	1 245	216	389
110	2 435	1 370	265	420
120	2 657	1 494	314	452
130	2 878	1 619	362	483
140	3 100	1 743	411	515
150	3 321	1 868	460	546

ÉTAPE 3 Réglage de l'image projetée et de la console

- Suivez les étapes dans l'ordre ci-dessous, à condition qu'elles s'appliquent à votre situation.
- Ajustez l'écran à l'aide du support de fixation tant qu'il n'est pas parallèle à l'écran.
- Servez-vous de la clé pour tourner les pieds à partir d'une vue plongeante, sans regarder directement l'objectif si la console est allumée, car la lumière laser peut vous provoquer des lésions oculaires.

METTRE EN PARALLÈLE LE BAS DE L'IMAGE AVEC L'ÉCRAN

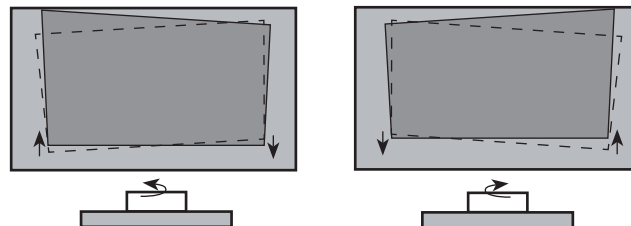

Si le bas de l'image est plus bas à gauche (droite) et plus haut à droite (gauche), tournez la console dans le sens antihoraire (sens horaire) jusqu'à ce que le bas de l'image soit parallèle à l'écran.

AJUSTER LE BAS DE L'IMAGE À L'ÉCRAN

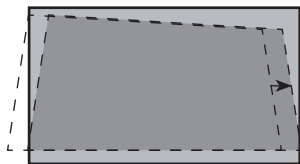

Déplacer la console à droite

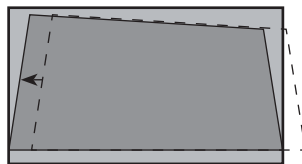

Déplacer la console à gauche

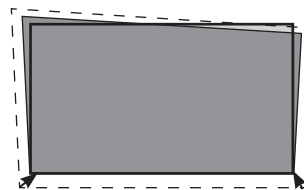

Rapprocher la console de l'écran

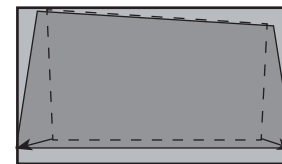

Éloigner la console de l'écran

AJUSTER LE COIN SUPÉRIEUR DROIT/SUPÉRIEUR GAUCHE DE L'IMAGE

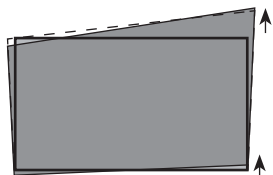

Tourner le pied avant-droit dans le sens horaire

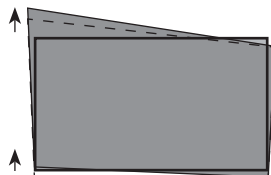

Tourner le pied avant-gauche dans le sens horaire

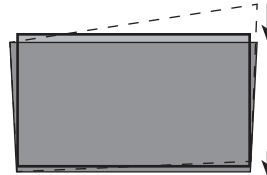

Tourner la console dans le sens antihoraire de sorte que le bas de l'image soit parallèle à l'écran

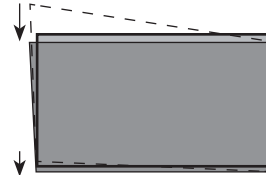

Tourner la console dans le sens horaire de sorte que le bas de l'image soit parallèle à l'écran

REMPLIR LE HAUT DE L'IMAGE PAR RAPPORT À L'ÉCRAN



Tourner les pieds gauche et avant droit dans le sens horaire



Tourner les pieds gauche et arrière-droit dans le sens horaire



Tourner les pieds avant dans le sens antihoraire si les pieds arrière sont déjà à leur hauteur maximale



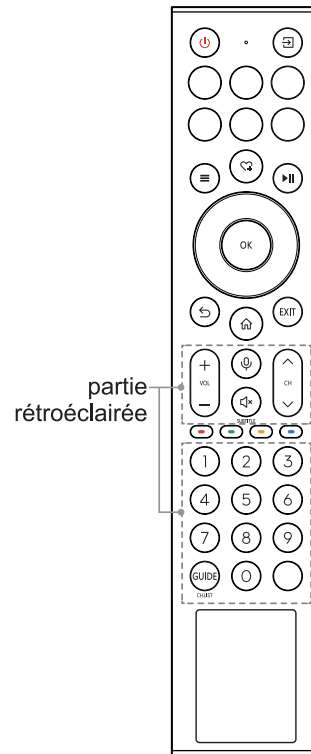
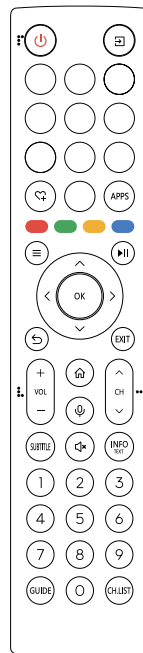
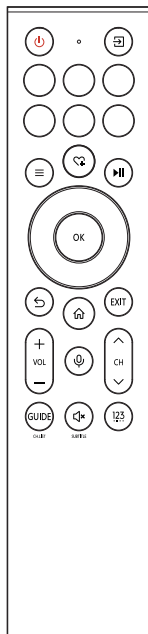
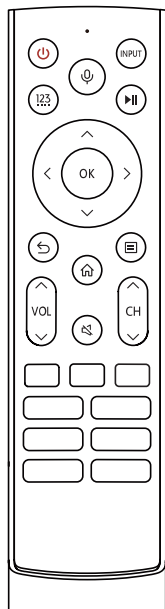











ÉTAPE 4 Utilisation de la télécommande

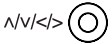

Télécommande à énergie solaire

REMARQUE : la télécommande fournie varie en fonction du modèle et du pays ou de la région. Vérifiez les informations en fonction de la télécommande réelle dans le sac d'accessoires.

TOUCHES DE LA TÉLÉCOMMANDE DE VOTRE CINÉMA LASER

TOUCHE	DESCRIPTION	TOUCHE	DESCRIPTION
	Mise en marche/Veille	EXIT	Permet de sortir du menu ou de l'application
INPUT 	Sélectionner la source d'entrée		Activer le microphone
Boutons numériques	Permet de sélectionner une chaîne ou de saisir des chiffres	INFO	Permet d'afficher les informations du programme en cours
Touches de quatre couleurs	Touches de fonctions spéciales	SUBTITLE	activer ou désactiver le mode sous-titres
GUIDE	Permet d'afficher le guide électronique des programmes (mode DTV)	MÉDIA	Accès au MÉDIA
CH.LIST	Afficher la liste des chaînes à l'écran	APPS / 	Accès rapide au magasin d'applications
	Touches du Playpad	APPLICATION	Touches d'accès rapide aux applications
	Appuyer pour accéder au menu	TEXT	Permet d'activer/désactiver la fonction télétexte.
	Touches de direction (touches de navigation haut/bas/gauche/droite)	NAVIGATEUR	Permet d'accéder au navigateur
OK	Toucher de confirmation		Toucher à personnaliser pour exécuter la saisie ou lancer rapidement des applications
	Dans le menu ou l'application, retour à l'endroit précédent	123	saisir le numéro d'une chaîne/entrée et touches de fonctions spéciales (rouge/vert/jaune/bleu)
	Permet d'afficher l'écran d'accueil	REMARQUE :	
VOL	Volume (augmenter/diminuer)	•	Les touches répertoriées ici sont uniquement à titre indicatif. La télécommande réelle peut varier selon le modèle, le pays ou la région.
CH	Chaîne (avancer/reculer)	•	Pour les modèles avec la touche  , appuyez longuement sur cette touche pour exécuter la fonction INFO.
	Couper et remettre le son	•	Pour les modèles avec la touche  , appuyez longuement sur cette touche pour exécuter la fonction TEXT.
		•	Pour les modèles avec la touche  , appuyez longuement sur cette touche pour exécuter la fonction CH.LIST.
		•	Pour les modèles avec la touche  , appuyez longuement sur cette touche pour exécuter la fonction SUBTITLE.

INSTALLATION DES PILES DANS LA TÉLÉCOMMANDE (SAUF TÉLÉCOMMANDE À ÉNERGIE SOLAIRE)

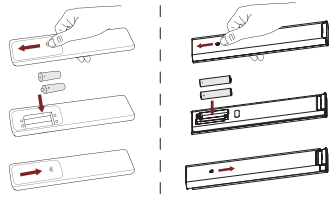

1. Faites glisser le couvercle arrière pour ouvrir le compartiment à piles de la télécommande.
2. Insérez deux piles AA ou AAA. Veillez à ce que les bornes (+) et (-) des piles correspondent aux marques (+) et (-) du compartiment à piles.
3. Refermez le couvercle du compartiment à piles.

INFORMATIONS IMPORTANTES SUR LES PILES ET LA TÉLÉCOMMANDE

- Mettez les piles au rebut dans un centre de collecte approprié. Ne les jetez pas dans le feu.
- Retirez immédiatement les piles usagées pour éviter qu'elles ne fuient dans le compartiment à piles.
- Si vous n'avez pas l'intention d'utiliser la télécommande pendant une longue période, retirez les piles.
- Les produits chimiques de la pile peuvent provoquer une éruption cutanée. En cas de fuite des piles, nettoyez le compartiment des piles avec un chiffon. Si des produits chimiques touchent votre peau, lavez-la immédiatement.
- Ne mélangez pas des piles usagées et des piles neuves.

- Ne mélangez pas les piles alcalines, standard (carbone-zinc) ou rechargeables (NiCd, NiMH, etc.).
- N'utilisez plus la télécommande si elle devient chaude ou commence à chauffer.
- Appelez immédiatement notre centre d'assistance à partir du site Internet d'assistance.

CHARGEMENT DE LA TÉLÉCOMMANDE (POUR LA TÉLÉCOMMANDE À ÉNERGIE SOLAIRE)

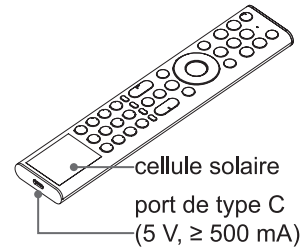

Vous pouvez recharger la télécommande en exposant la cellule solaire à la lumière ou en utilisant un câble USB de type C (non fourni).

Durant le chargement par le port de type C, le voyant rouge clignote. Une fois le chargement terminé, le voyant cesse de clignoter et s'éteint.

REMARQUE :

- L'image du produit est donnée à titre de référence uniquement, le produit réel peut avoir un aspect différent.
- La batterie n'est pas remplaçable par l'utilisateur. N'essayez pas de retirer ni de remplacer la batterie interne par vous-même, car vous risquez d'endommager la batterie/l'appareil, de vous blesser, de provoquer un incendie ou une explosion.
- Quand vous n'utilisez pas la télécommande, placez-la face vers le haut pour que la cellule solaire soit exposée à la lumière.

- Laisser une pile dans un environnement à température extrêmement élevée entraîne un risque d'explosion ou de fuite de liquide ou de gaz inflammable.
- Les produits chimiques de la pile peuvent provoquer une éruption cutanée. Si des produits chimiques entrent en contact avec votre peau, lavez-vous immédiatement.
- L'élimination d'une pile dans le feu ou dans un four chaud, ou l'écrasement ou le découpage mécanique d'une pile, peut entraîner une explosion.
- Posez la télécommande correctement pour éviter qu'elle ne tombe.
- Soumettre une pile à une pression d'air extrêmement faible peut entraîner une explosion ou une fuite de liquide ou de gaz inflammable.

INFORMATIONS SUR LA PORTÉE DE LA TÉLÉCOMMANDE

- La télécommande fonctionne à une distance maximale de 8 m devant le cinéma laser (cette distance est obtenue à partir des rayons infrarouges à un état non apparié).
- Angle de la télécommande : en prenant le capteur à distance comme point culminant, à 6 m, l'angle de la télécommande est de $\pm 30^\circ$ pour l'angle horizontal et de $\pm 15^\circ$ pour l'angle vertical (cet angle est obtenu à partir des rayons infrarouges à un état non apparié).

COUPLAGE DE LA TÉLÉCOMMANDE (UNIQUEMENT POUR LA TÉLÉCOMMANDE BLUETOOTH)

Appariez la télécommande au cinéma laser après l'avoir allumé. Tenez la télécommande à moins de 3 m du cinéma laser. Appuyez sur n'importe quel bouton (sauf le bouton d'alimentation et le bouton du microphone) pour commencer le couplage.

REMARQUE :

- Dans certains cas spéciaux, appuyez longuement sur la touche [] pour effectuer le couplage.
- Si une erreur inconnue s'est produite avec la télécommande, celle-ci pourrait avoir été causée par des interférences. Essayez de supprimer la cause de l'interférence et relancez le couplage.
- Si une erreur inconnue s'est produite dans la télécommande alors que l'alimentation des piles est normale, veuillez retirer les piles, appuyer sur n'importe quelle touche pendant 1 à 2 s et les remettre en place. La télécommande devrait alors fonctionner normalement (uniquement pour la télécommande à pile remplaçable).
- Si une erreur inconnue s'est produite avec la télécommande, veuillez la recharger et l'activer (uniquement pour la télécommande à énergie solaire).
- L'appariement de la télécommande avec le cinéma laser n'est pas possible lorsque le cinéma laser est en mode veille.

ÉTAPE 5 Navigation dans les menus de configuration à l'écran

MODE DE PROJECTION

Si vous devez retourner l'image de haut en bas ou de gauche à droite, sélectionnez le mode de projection.

CORRECTION GÉOMÉTRIQUE AUTOMATIQUE

REMARQUE : assurez-vous que le cinéma laser et votre dispositif mobile soient connectés au même réseau sans fil avant de commencer la correction.

1. Ajustez la position du cinéma laser à l'aide des pieds de nivellement au besoin. Assurez-vous également que le cadre de l'écran est situé à l'intérieur des bords rectangulaires.



2. Cliquez sur Suivant pour continuer.
3. Scannez le code QR à l'aide de votre dispositif mobile pour lancer la correction géométrique automatique. Après quelques instants, une grille d'alignement apparaît à l'écran.

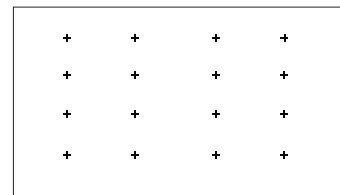

Grille d'alignement

4. Cliquez sur le bouton « + » affiché sur votre dispositif mobile pour prendre une photo de tout l'écran. Pour de meilleurs résultats, tenez-vous à environ 3 m de l'écran et utilisez le mode paysage.
5. Cliquez sur « Charger » sur votre dispositif mobile pour terminer la correction géométrique automatique.

REMARQUE :

- Placez-vous devant l'écran pour prendre la photo, sans déviation de plus de 25°.
- La totalité de l'écran doit être entièrement visible sur la photo, y compris le cadre de l'écran.
- Les 16 points de la grille d'alignement doivent tous être bien nets lors de la prise de la photo et bien visibles sur la photo utilisée pour la correction.
- L'image de l'écran doit occuper au moins 60 % de la taille totale de la photo.

CORRECTION GÉOMÉTRIQUE MANUELLE

Sélectionnez des points et déplacez-les pour adapter l'image projetée à l'écran.

1. Appuyez sur les touches \swarrow/\searrow de votre télécommande pour régler la mise au point, puis appuyez sur la touche **OK** pour choisir un point qui doit être réglé.
 2. Appuyez longuement sur les touches \swarrow/\searrow pour un réglage rapide de l'image projetée.
Appuyez brièvement sur les touches \swarrow/\searrow pour un réglage précis de l'image projetée.
 3. Appuyez sur la touche \leftarrow pour mémoriser vos réglages, puis vous pouvez sélectionner d'autres points pour régler l'image.
- Si vous voulez rétablir la position par défaut d'usine de l'image, sélectionnez Réinitialiser à l'écran.

PROTECTION DES YEUX

Pour protéger vos yeux, laissez la fonction de protection des yeux activée et ne fixez pas la lentille. Si vous vous approchez trop près du cinéma laser, la source lumineuse sera temporairement désactivée après 5 s.

RÉGLAGE DE LA MISE AU POINT

Pour régler les paramètres de mise au point, appuyez sur les boutons haut et bas de la télécommande. La mise au point est corrigée en temps réel en fonction de la carte de l'image de fond affichée.

Entretien

- Ne touchez pas cet appareil lorsqu'il est en fonctionnement ou tout juste éteint, car il risque d'être chaud.
- N'essuyez pas cet appareil avec un produit huileux, car cela pourrait détériorer sa surface extérieure ou endommager son revêtement. Un contact prolongé avec des produits à base de caoutchouc ou d'éthylène peut provoquer des décolorations sur cet appareil.
- Si le revêtement du cinéma laser est sale, éteignez le cinéma laser et essuyez-le avec un chiffon doux humide.
- Ne touchez pas la lentille avec vos mains.
- Ne touchez pas ni n'essuyez la lentille avec un chiffon de nettoyage ordinaire. Servez-vous d'une soufflette pour éliminer la poussière de la lentille. La graisse, la saleté et les empreintes de doigts doivent être soigneusement nettoyées par un professionnel à l'aide d'un chiffon de nettoyage pour optique, d'un papier d'essuyage pour lentille ou de solutions de nettoyage professionnelles afin d'éviter toute dégradation de la pellicule optique et d'affecter la qualité de l'image.
- Pour éteindre cet appareil, appuyez sur la touche d'alimentation de la télécommande. Ne coupez pas directement l'alimentation lors du fonctionnement de l'appareil.

Conseils de résolution rapide des problèmes

Si vous rencontrez un problème avec votre cinéma laser, éteignez-le et rallumez-le. Si le problème n'est pas résolu, suivez les conseils ci-dessous.

Quand j'allume mon cinéma laser, un délai de quelques secondes s'écoule avant que l'image n'apparaisse. Est-ce normal ?

Oui, c'est normal. Le cinéma laser est en phase d'initialisation et recherche les informations de réglage précédentes.

Aucun son ou image

1. Vérifiez que le cordon d'alimentation est branché dans une prise secteur.
2. Appuyez sur le bouton d'alimentation (Ⓧ) de la télécommande pour activer le mode « Veille » de l'appareil.
3. Vérifiez si le voyant d'alimentation est allumé ou non.
Si c'est le cas, alors le cinéma laser est bien alimenté.

J'ai connecté une source externe à mon cinéma laser et je n'obtiens aucune image ou aucun son.

1. Vérifiez que la connexion de sortie de la source externe est bien établie et que la connexion d'entrée du cinéma laser est également correcte.
2. Assurez-vous d'avoir fait la bonne sélection pour le mode signal d'entrée.

L'image est normale, mais il n'y a pas de son.

1. Vérifiez le réglage du volume.
2. Vérifiez si le mode « Muet » est activé.

Son sans image ou image en noir et blanc

1. Si l'image est en noir et blanc, débranchez le cinéma laser de la prise secteur et rebranchez-le après 60 s.
2. Vérifiez que la saturation des couleurs est réglée sur 50 ou plus.
3. Essayez une autre chaîne.

L'image ou le son est déformé ou présente des ondulations.

1. Un appareil électrique peut perturber le cinéma laser.
Éteignez tous les appareils qui se trouvent à proximité et éloignez-les du cinéma laser.
2. Insérez la fiche d'alimentation de l'ensemble cinéma laser dans une autre prise électrique.

Le son et l'image sont saccadés.

1. Si vous utilisez une antenne externe, vérifiez son orientation, sa position et sa connexion.
2. Réorientez l'antenne, réinitialisez ou effectuez un réglage fin de la chaîne.

Le coffret en plastique émet un son semblable à un déclic. Le déclic se manifeste par un changement de température du cinéma laser. Ce changement entraîne la dilatation ou la contraction du coffret du cinéma laser, ce qui produit le son. C'est normal et le cinéma laser fonctionne correctement.

La télécommande ne fonctionne pas.

1. Assurez-vous que le cinéma laser est toujours alimenté et qu'il fonctionne.

Pour la télécommande à pile remplaçable :

2. Remplacez les piles de la télécommande.
3. Vérifiez si les piles sont correctement installées.

Pour la télécommande à énergie solaire :

4. Rechargez et activez la télécommande.

Spécifications du produit

Nom du modèle	Cinéma laser	
Dimensions (L x P x H)	21,7 x 11,7 x 4,8 pouces (550 x 296 x 120 mm)	
Poids	19,8 livres (9,0 kg)	
Taille active de l'écran (diagonale)	80 à 150 pouces	
Résolution de l'écran	3 840 × 2 160	
Puissance audio	2 × 15 W + 2 × 10 W	
Consommation électrique	250 W	
Alimentation	120 à 240 V~ 50/60 Hz	
Systèmes de réception	Analogique	PAL-D/K, B/G, I, SECAM-D/K, B/G
	Numérique	DVB-T/T2, DVB-C, DVB-S/S2
Spécifications du module LAN sans fil	Gamme de fréquences	2,4 à 2,4835 GHz 5,15 à 5,85 GHz 5,9 à 6,425 GHz
	Puissance de sortie (max.)	2,4 à 2,4835 GHz 17 dBm 5,15 à 5,25 GHz 14 dBm 5,25 à 5,35 GHz (bande DFS) 14 dBm 5,49 à 5,71 GHz (bande DFS/TPC) 14 dBm 5,725 à 5,85 GHz (hors UE) 14 dBm 5,9 à 6,425 GHz 14 dBm

Clause d'exclusion de responsabilité : Tous les produits, leurs caractéristiques et leurs données sont susceptibles d'être modifiés sans préavis afin d'améliorer la fiabilité, le fonctionnement, la conception ou autre.

Spécifications du module Bluetooth	Gamme de fréquences	2,4 à 2,4835 GHz
	Puissance de sortie (max.)	2,4 à 2,4835 GHz, classe 1, 6 dBm
Conditions environnementales		Température : 41 à 104 °F (5 à 40 °C) Humidité : 20 à 80 % HR Pression atmosphérique : 86 à 106 kPa
Entrée HDMI		RGB/60 Hz (640 × 480, 800 × 600, 1 024 × 768) YUV/60 Hz (480i, 480p, 720p, 1080i, 1080p) YUV/50 Hz (576i, 720p, 1080i, 1080p) 3 840 x 2 160/24 Hz, 3 840 x 2 160/25 Hz, 3 840 x 2 160/30 Hz, 3 840 x 2 160/50 Hz, 3 840 x 2 160/60 Hz
Consommation d'énergie en mode veille du réseau		≤ 2,0 W
Consommation d'énergie en mode veille		≤ 0,5 W
WIFI		IEEE 802.11 a/b/g/n/ac/ax
Bluetooth		BT 5.0

THIS PRODUCT IS LICENSED UNDER THE AVC PATENT PORTFOLIO LICENSE FOR THE PERSONAL USE OF A CONSUMER OR OTHER USES IN WHICH IT DOES NOT RECEIVE REMUNERATION TO (i) ENCODE VIDEO IN COMPLIANCE WITH THE AVC STANDARD ("AVC VIDEO") AND/OR (ii) DECODE AVC VIDEO THAT WAS ENCODED BY A CONSUMER ENGAGED IN A PERSONAL ACTIVITY AND/OR WAS OBTAINED FROM A VIDEO PROVIDER LICENSED TO PROVIDE AVC VIDEO. NO LICENSE IS GRANTED OR SHALL BE IMPLIED FOR ANY OTHER USE. ADDITIONAL INFORMATION MAY BE OBTAINED FROM MPEG LA, L.L.C. SEE [HTTP://WWW.MPEGLA.COM](http://www.mpegla.com)

Recyclage/licences

Déchets d'Équipements Électriques et Électroniques (DEEE)

Directive européenne 2012/19/UE



La présence de ce symbole sur le produit ou son emballage indique que vous ne devez pas jeter ce produit avec vos ordures ménagères. Vous êtes en effet responsable de l'élimination de vos équipements usagés et tenu de les remettre à un point de collecte agréé pour le recyclage des équipements électriques et électroniques usagés. La collecte et le recyclage sélectifs des équipements usés contribuent à préserver les ressources naturelles et à garantir un recyclage bénéfique pour l'environnement et la santé publique. Pour plus d'informations sur les lieux de collecte des équipements usagés, veuillez contacter votre mairie, votre service de traitement des déchets ménagers ou le magasin où vous avez acheté le produit.

Piles



Pile remplaçable :

Conformément à la directive relative aux piles, les piles usagées ne doivent pas être jetées avec les ordures ménagères. Il faut jeter les piles dans des bacs de collecte spécialement conçus à cet effet et placés dans les magasins de vente.

Batterie intégrée :

Conformément à la directive sur les piles/batteries, la pile/batterie de ce produit ne doit pas être jetée avec les ordures ménagères. La batterie intégrée dans ce produit n'est pas remplaçable par l'utilisateur, contactez votre fournisseur de services pour plus d'informations. Confiez le produit à un service de traitement des déchets qui prendra les mesures appropriées pour le recycler et le traiter.

RoHS (Restrictions de Certaines Substances Dangereuses) Directive européenne 2011/65/UE



Cette directive européenne limite l'utilisation de substances dangereuses et difficiles à recycler. Cela permet de recycler facilement les Équipements Électriques et Électroniques et de contribuer à la protection de l'environnement. Ce produit contient des substances conformes à la directive RoHS.

Les appellations HDMI, HDMI High-Definition Multimedia Interface, l'habillage commercial HDMI et les logos HDMI sont des marques commerciales ou des marques déposées de HDMI Licensing Administrator, Inc.

Dolby, Dolby Vision, Dolby Atmos et le symbole du double D sont des marques déposées de Dolby Laboratories Licensing Corporation. Fabriqué avec l'autorisation de Dolby Laboratories. Œuvres confidentielles non publiées. Copyright © 2012–2022 Dolby Laboratories. Tous droits réservés.



Par la présente, Hisense Visual Technology Co., Ltd. déclare que le type d'équipement radio est conforme à la directive 2014/53/UE et à la réglementation 2017 sur les équipements radio en vigueur au Royaume-Uni. Saisissez le nom du modèle à l'adresse internet suivante pour lire le texte intégral de la déclaration de conformité : <https://global.hisense.com/support/certificate-download/>.

Reportez-vous à la plaque signalétique pour connaître le nom du modèle et trouvez le nom du modèle de télécommande Bluetooth sur la télécommande ou à l'intérieur du couvercle de la télécommande.

Déclaration de conformité UE



Ce produit et, le cas échéant, les accessoires fournis portent la marque « CE » attestant leur conformité aux normes européennes harmonisées en vigueur regroupées sous la directive CEM 2014/30/UE, la directive DBT 2014/35/UE et la directive RoHS 2011/65/UE.

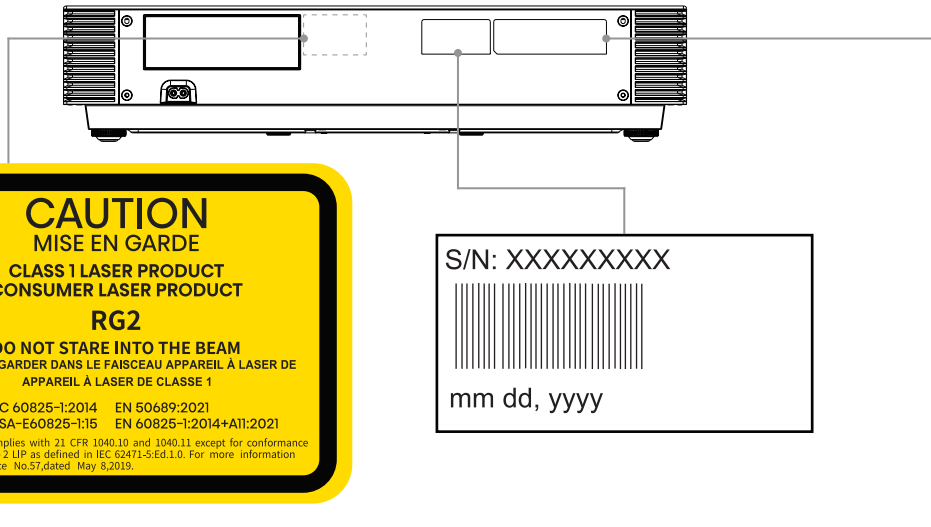

CAUTION
MISE EN GARDE
CLASS 1 LASER PRODUCT
CONSUMER LASER PRODUCT
RG2
DO NOT STARE INTO THE BEAM
NE PAS REGARDER DANS LE FAISCEAU APPAREIL À LASER DE
APPAREIL À LASER DE CLASSE 1

IEC 60825-1:2014 EN 50689:2021
 CAN/CSA-E60825-1:15 EN 60825-1:2014+A11:2021

The Device Complies with 21 CFR 1040.10 and 1040.11 except for conformance as a Risk Group 2 LIP as defined in IEC 62471-5:Ed.1.0. For more information see Laser Notice No.57 dated May 8, 2019.

S/N: XXXXXXXXXX

mm dd, yyyy

WARNING: This set must not be opened unless by a qualified technician.
WARNING: Dieses Set darf nur von einem qualifizierten Techniker geöffnet werden.
VAROVÁNÍ: Toto zařízení nesmí být otevřeno, pokud není otevřeno kvalifikovanými techniky.
VAROVANIE: Toto zariadenie neotvárajte, pokiaľ nemáte kvalifikovaného technika.
AVERTIZARE: Nu deschideți acest echipament decât dacă aveți un tehnician calificat.
OPOZORILO: Tega kompleta ne smete odpirati, odpreti ga sme samo usposobljen tehnik.
UPOZORENJE: Ovak se uređaj ne smije otvoriti ako ga nije otvorio kvalificirani tehničar.
ΠΡΟΕΙΔΟΠΟΙΗΣΗ: Μην ανοίξετε τη συσκευή εκτός αν το ανοίξετε από ειδικευμένο τεχνικό.
OSTRZEŻENIE: Nie otwieraj tego urządzenia bez wykwalifikowanego technika.
AVERTISSEMENT : Cet ensemble ne doit être démonté que par un technicien qualifié.
ATTENZIONE : Non aprire la unità a meno che non sia stato eseguito da un tecnico qualificato.
ADVERTENCIA: Este conjunto no debe abrirse a menos que lo haga un técnico calificado.
AVISO: Este conjunto não pode ser aberto a menos que por um técnico qualificado.
ПРЕДУПРЕЖДЕНИЕ: Това устройство не трябва да се отваря, освен ако не е отворено от квалифицирани техници.
FIGYELEM: Csak akkor nyissa ki ezt az eszközt, ha képzett szakemberrel rendelkezik.
WAARSCHUWING: Deze set mag niet worden geopend, alleen door een gekwalificeerde technicus.

⚡

CAUTION
 RISK OF ELECTRIC SHOCK
 DO NOT OPEN

⚠

Hisense LASER CINEMA

HISENSE VISUAL TECHNOLOGY CO.,LTD.

NO. 218, QIANWANGANG ROAD, ECONOMY & TECHNOLOGY DEVELOPMENT ZONE, QINGDAO, P.R. CHINA