

BENUTZERHANDBUCH

Deutsch

USER'S OPERATION MANUAL

English

MANUAL DE INSTRUCCIONES

Español

LIVRET D'INSTRUCTIONS UTILISATEUR

Français

ISTRUZIONI PER L'USO

Italiano

GEBRUIKSAANWIJZING

Engels

MANUAL DE OPERAÇÃO DO UTILIZADOR

Português

Hisense

Hisense

life reimagined

BEDIENUNGSANLEITUNG

Bevor Sie dieses Gerät bedienen, lesen Sie bitte dieses Handbuch sorgfältig durch und bewahren Sie es zum späteren Nachschlagen auf

DE

Deutsch

Vielen Dank, dass Sie sich für Hisense entschieden haben. Wir sind zuversichtlich, dass Sie die Verwendung Ihres neuen Kühlschranks sehr genießen werden. Bevor Sie Ihr Haushaltsgerät jedoch verwenden, empfehlen wir Ihnen die sorgfältige Lektüre der Bedienungsanleitung, welche Informationen über die Installation und die Benutzung Ihres Produkts enthält. Bitte bewahren Sie diese Bedienungsanleitung für zukünftige Rückfragen auf.

Inhaltsverzeichnis

KÜHLSCHRANKSICHERHEIT.....	3
BAUTEILE UND EIGENSCHAFTEN.....	11
INSTALLATIONSVORAUSSETZUNGEN.....	12
Standortvoraussetzungen.....	12
Elektrische Anforderungen.....	12
MONTAGEANLEITUNGEN.....	13
Packen Sie den Kühlschrank aus.....	13
Aufstellung an der richtigen Stelle.....	13
Türentfernung.....	13
Installation der Wasserleitungen.....	15
Beenden Sie die Installation.....	16
Kühlschrank ausbalancieren.....	16
Türen ausrichten.....	16
KÜHLSCHRANKVERWENDUNG.....	17
Öffnen und Schließen der Türen.....	17
Benutzung des Bedienelements.....	18
Eigenschaften.....	22
Allgemeine Gebrauchsinformation.....	26
KÜHLSCHRANKPFLEGE.....	27
Reinigung.....	27
Beleuchtung.....	27
Ferien- und Umzugspflege.....	28
Kühlschrank wieder aufbauen, Wiederinbetriebnahme.....	28
FEHLERBEHEBUNG.....	29

Kühlschranksicherheit

Ihre und die Sicherheit Anderer ist von höchster Bedeutung.

Wir haben in dieser Bedienungsanleitung und auf Ihrem Haushaltsgerät viele wichtige Sicherheitshinweise zusammengefasst. Lesen und befolgen Sie immer die Sicherheitshinweise.



Dies ist das Sicherheitssymbol.

Dieses Symbol weist Sie auf mögliche Gefahren hin, die Sie und andere töten oder verletzen können. Allen Sicherheitshinweisen ist dieses Sicherheitshinweis-Symbol vorangestellt und entweder das Wort „GEFAHR“, „WARNUNG“ oder „VORSICHT.“

Diese Wörter bedeuten:

GEFAHR

Eine drohende gefährliche Situation. Sie könnten getötet oder ernsthaft verletzt werden falls Sie nicht unmittelbar den Anweisungen folgen.

WARNUNG

Eine potenziell gefährliche Situation, so denn sie nicht verhindert wird, kann zum Tod oder schweren körperlichen Verletzungen führen.

VORSICHT

Eine potenziell gefährliche Situation, so denn sie nicht verhindert wird, kann zu mäßigen oder leichten Verletzungen führen.

Alle Sicherheitshinweise zeigen Ihnen die potenzielle Gefahr an, und sagen Ihnen, wie Sie das Verletzungsrisiko reduzieren können, und sagen Ihnen, was passieren kann, wenn die Anweisungen nicht befolgt werden.



Informationen zur Sicherheit und Warnhinweise

Zu Ihrer eigenen Sicherheit und ordnungsgemäßen Verwendung lesen Sie bitte vor Installation und erstmaligem Gebrauch des Geräts das Benutzerhandbuch sorgfältig durch, einschließlich der Hinweise und Warnungen. Zur Vermeidung von unnötigen Fehlern und Unfällen ist es erforderlich, dass alle Personen, die das Gerät verwenden, hinreichend vertraut sind mit dessen Betrieb und seinen Sicherheitsmerkmalen. Bewahren Sie diese Anleitungen sorgfältig auf und stellen Sie sicher, dass diese beim Gerät verbleiben, wenn dieses verstellt oder verkauft wird, damit jeder, der das Gerät im Laufe seiner Lebenszeit verwendet, ausreichend über dessen korrekte Inbetriebnahme und Sicherheit informiert ist.

Zum Schutz des Lebens und Eigentums beachten Sie bitte die Vorsichtsmaßnahmen in dieser Bedienungsanleitung, denn der Hersteller ist nicht für Schäden verantwortlich, die aufgrund von Missachtungen entstehen.

Sicherheit für Kinder und Menschen mit Gebrechen

➤ Nach EN-Norm

Dieses Gerät kann von Kindern von 8 Jahren und älter sowie Personen mit eingeschränkten körperlichen, sensorischen bzw. geistigen Fähigkeiten oder mangelnder Erfahrung und Wissen verwendet werden, wenn sie eine Beaufsichtigung bzw. Anweisung für die Nutzung der Maschine auf sichere Weise erfahren und die Risiken gekannt haben. Die Kinder dürfen nicht mit dem Gerät spielen. Die Reinigung und Wartung dürfen nicht von Kindern ohne Aufsicht durchgeführt werden. Die Kinder im Alter von 3 bis 8 Jahren dürfen Kühlgeräte be- und entladen.

➤ Nach IEC-Norm

Dieses Gerät ist nicht dafür bestimmt, durch Personen (einschließlich Kinder) mit eingeschränkten physischen, sensorischen oder geistigen Fähigkeiten oder mangels Erfahrung und mangels Wissen benutzt zu werden, es sei denn, sie werden durch eine für ihre Sicherheit zuständige Person beaufsichtigt oder erhalten von ihr Anweisungen, wie das Gerät zu benutzen ist.

- Kinder sollten beaufsichtigt werden, um sicherzustellen, dass sie nicht mit dem Gerät spielen.
- Halten Sie alle Verpackungsteile von Kinder fern, weil es die Gefahr des Erstickens besteht.
- Ziehen Sie den Stecker aus der Buchse, wenn Sie das Gerät entsorgen, schneiden Sie das Verbindungskabel (so nah am Gerät wie möglich) ab und entfernen Sie die Tür, um zu vermeiden, dass spielende Kinder Stromschläge erhalten, wenn sie sich darin einschließen.
- Wenn Sie das Gerät, mit Magnettürverschluss, gegen eine älteres Gerät mit Schnappschloss (Verriegelung) an der Tür oder dem Deckel austauschen, achten Sie bitte darauf, das Schnappschloss unbrauchbar zu machen, bevor sie es entsorgen. Dadurch wird die Gefahr vermieden, dass für Kinder daraus eine Todesfalle wird.



Allgemeine Sicherheitsvorschriften

- Dieses Gerät ist für den Haushalt und ähnliche Anwendungen wie:
 - Mitarbeiter-Küchenbereiche in Läden, Büros und anderen Arbeitsumgebungen;
 - Bauernhäuser und von Kunden in Hotels, Motels und anderen Wohnräumen;
 - Bett- und Frühstück-Typ Umgebungen;
 - Gastronomie und ähnliche Non-Retail-Anwendungen.
- Bewahren Sie keine explosiven Stoffe wie Spraydosen mit brennbaren Treibmittel in diesem.
- Wenn das Netzkabel beschädigt ist, muss es durch den Hersteller, seinen Kundendienst oder ähnlich qualifizierte Personen ersetzt werden, um eine Gefährdung zu vermeiden.
- **WARNUNG** — Halten Sie die Belüftungsöffnungen, die Geräteverkleidung oder die integrierte Struktur von Behinderungen frei.
- **WARNUNG** — Verwenden Sie keine mechanischen Vorrichtungen oder anderen Mittel, um den Entfrostungsprozess zu beschleunigen, außer wenn die vom Hersteller empfohlen sind.
- **WARNUNG** — Beschädigen Sie den Kältemittelkreislauf nicht.
- **WARNUNG** — Verwenden Sie keine elektrischen Geräte innerhalb des Lebensmittellablagefachs des Gerätes, außer wenn sie die vom Hersteller empfohlenen Typen sind.
- Das Kältemittel und Isoliertreibgas sind brennbar. Bei der Entsorgung des Geräts handeln Sie es nur bei einem zugelassenen Entsorgungszentrum. Nicht Flamme aussetzen.
- **WARNUNG** — Stellen Sie bei der Positionierung des Geräts sicher, dass das Netzkabel nicht eingeklemmt oder beschädigt ist.
- **WARNUNG** — Ausschließlich an die Trinkwasserversorgung anschließen.

- **WARNUNG** — Stellen Sie die Mehrfachkupplungssteckdose oder portable Stromversorgung nicht an der Geräterückseite auf.

Austauschen des LED-Lichts

- **WARNUNG** — Das LED-Licht muss nicht vom Anwender ersetzt werden! Wenn das LED-Licht beschädigt ist, wenden Sie sich an den Kundendienst.

Kältemittel

Das Kältemittel Isobuten (R600a) ist innerhalb des Kältemittelkreislaufs des Gerätes enthalten, und ein Naturgas mit einer besonders hohen Umweltverträglichkeit ist jedoch brennbar. Während des Transports und der Installation des Gerätes sollen Sie sicherstellen, dass keine der Komponenten des Kältemittelkreislaufs beschädigt ist.

Das Kältemittel (R600a) ist brennbar.

- **WARNUNG** — Die Kühlschränke enthalten Kältemittel und Gase in der Isolierung. Die Kältemittel und Gase müssen fachgerecht entsorgt werden, da sie zu Augenverletzungen oder Entzündung führen können. Stellen Sie sicher, dass der Schlauch des Kühlkreislaufs vor der ordnungsgemäßen Entsorgung nicht beschädigt ist.



Warnung: Gefahr von Brand/brennbaren Stoffen

Wenn der Kältemittelkreislauf beschädigt würde:

- Vermeiden Sie offene Flammen und Zündquellen.
Lüften Sie den Raum sorgfältig, in dem das Gerät steht.

Es ist gefährlich, diese Spezifikationen zu ändern oder das Produkt in irgendeiner Art und Weise zu verändern.

Jegliche Beschädigung des Kabels kann zu einem Kurzschluss, Brand und/oder Stromschlag führen.

Elektrische Sicherheit

- Das Stromkabel darf nicht verlängert werden.
- Vergewissern Sie sich, dass der Stromstecker nicht eingequetscht oder beschädigt wird. Ein gequetschter oder beschädigter Stromstecker könnte Kurzschluss, Stromschlag oder Überhitzung und sogar einen Brand verursachen.
- Achten Sie darauf, dass Sie an den Geräteenetzstecker gelangen.
- Ziehen Sie nicht am Kabel.
- Stecken Sie den Stromstecker nicht ein, wenn die Stromsteckerbuchse locker ist. Es besteht Brand- oder Stromschlaggefahr.

Das Gerät darf ohne Deckel auf der Innenbeleuchtung nicht betrieben werden.

- Der Kühlschrank eignet sich nur für Einphasenwechselstrom mit 220~240V/50Hz. Wenn die Spannungsschwankung im Benutzerbezirk so groß ist, dass die Spannung den oben genannten Bereich überschreitet, verwenden Sie aus Sicherheitsgründen unbedingt A.C. Automatischer Spannungsregler von mehr als 350W zum Kühlschrank. Der Kühlschrank muss an eine spezielle Steckdose statt einer gemeinsamen mit anderen elektrischen Geräten angeschlossen werden. Sein Stecker muss für eine Steckdose mit Erdung geeignet sein.

Tägliche Nutzung

- Lagern Sie keine entzündlichen Gase oder Flüssigkeiten im Gerät, es besteht Explosionsgefahr.
- Betreiben Sie keine anderen elektrogeräte innerhalb des Kühlschranks (zum Beispiel elektrische Eismaschinen, Mischungen usw.).
- Ziehen Sie, wenn Sie das Gerät ausstecken, immer am Stecker, nicht am Kabel.
- Stellen Sie keine heißen Gegenstände in die Nähe der Plastikteile des Geräts.

- Stellen Sie keine Lebensmittel direkt an die Luftaustrittsöffnung an der Rückwand.
- Vorverpackte Tiefkühlkost gemäß den Anweisungen des Tiefkühlkostherstellers lagern.
- Die Lagerungsempfehlungen des Geräteherstellers sind strikt zu befolgen. Halten Sie sich an die entsprechenden Anweisungen bezüglich Lagerung.
- Stellen Sie keine Getränke mit Kohlensäure in das Gefrierfach, denn sie üben Druck auf den Behälter aus, können ihn zum Explodieren bringen und so das Gerät beschädigen.
- Gefrorenes Essen können Frostverbrennungen verursachen, wenn sie direkt nach der Entnahme aus dem Gefrierfach konsumiert werden.
- Stellen Sie das Gerät nicht direkt in die Sonne.
- Halten Sie Kerzen, Lampen und andere Gegenstände mit offenen Flammen fern von dem Gerät, so dass das Gerät nicht in Brand gesetzt ist.
- Das Gerät ist für die Aufbewahrung von Lebensmitteln und/oder Getränke im normalen Haushalt, wie in dieser Gebrauchsanleitung beschrieben, bestimmt. Das Gerät ist schwer. Beim Bewegen sollte man sehr sorgfältig vorgehen.
- Entfernen Sie nicht die Gegenstände aus dem Gefrierfach und berühren Sie nicht sie, wenn Ihre Hände feucht/nass sind, da dies Hautabschürfungen oder Frost/Gefrierbrand verursachen könnte.
- Verwenden Sie niemals die Basis, Schubladen und Türen usw. zum Stehen oder als Träger.
- Gefrorene Lebensmittel dürfen nicht erneut eingefroren werden, wenn sie einmal abgetaut wurden.
- Nicht essen Eis am Stiel oder Eiskwürfel direkt nach der Entnahme aus dem Gefrierfach, da dies zu Gefrierbrand in Mund und Lippen führen könnte.
- Überbelasten Sie die Türabsteller nicht oder legen nicht zu viele Nahrungsmittel im Gemüsefach, um Herunterfallen der Gegenstände zu vermeiden. Dies könnte zu Verletzungen oder Schäden am Gerät führen.

- **WARNUNG** - Lebensmittel müssen in Tüten verpackt werden, bevor sie in den Kühlschrank gegeben werden. Flüssigkeiten müssen in Flaschen oder verschließbaren Gefäßen aufbewahrt werden um ein Vergießen zu vermeiden, da die Designstruktur dieses Produkts nicht leicht zu reinigen ist.
- Dieses Kühlgerät ist nicht für die Verwendung als Einbaugerät vorgesehen.



Vorsicht!

Pflege und Reinigung

- Schalten Sie das Gerät vor der Wartung ab und ziehen Sie das Stromkabel aus der Buchse.
- Reinigen Sie das Gerät nicht mit Hilfe von Metallobjekten, Dampfreinigern, ätherischen Ölen, organischen Lösungsmitteln oder Scheuermitteln.
- Verwenden Sie keine scharfen Objekte, um das Eis aus dem Gerät zu kratzen. Benutzen Sie einen Plastikschaaber

Installation Wichtig!

- Befolgen Sie für die elektrische Verbindung sorgfältig die Anweisungen in den einzelnen Absätzen.
- Packen Sie das Gerät aus und prüfen Sie, ob es beschädigt ist. Ist es beschädigt, schließen Sie das Gerät nicht an den Strom an. Sondern setzen Sie sich umgehend mit dem Händler, bei dem Sie das Gerät gekauft haben, in Verbindung. Heben Sie in diesem Fall bitte alle Verpackungsmaterialien auf.
- Es ist ratsam, zumindest vier Stunden zu warten, bevor das Gerät eingeschaltet wird, damit das Öl in den Kompressor zurück fließen kann.
- Um das Gerät herum, sollte ausreichend Luftzirkulation vorhanden sein; ansonsten kann es Überhitzen. Befolgen Sie alle für die Installation relevanten Anweisungen, um eine ausreichende Ventilation zu gewährleisten. Die Rückseite des Geräts sollte wenn möglich nicht zu nahe an einer Wand stehen, um zu vermeiden, dass warme Teile (Kompressor, Verflüssiger) berührt werden, um die Gefahr eines Brandes zu vermeiden, beachten Sie die entsprechenden Anweisungen für die Installation.

- Das Gerät darf nicht in der Nähe von Heizungen oder Kochstellen stehen.
- Vergewissern Sie sich, dass der Stromstecker nach der Geräteaufstellung zugänglich



Wartung

- Alle elektrischen Arbeiten im Rahmen der Wartung sollten von einem qualifizierten Elektriker oder einer kompetenten Person durchgeführt werden.
- Das Produkt muss von einem zugelassenen Service-Zentrum gewartet werden, außerdem dürfen nur Original-Ersatzteile verwendet werden.
 1. Wenn das Gerät Frost-Free ist.
 2. Wenn das Gerät das Gefrierfach enthält.



Warnung!

Zum Vermeiden einer Gefährdung durch Instabilität des Geräts muss die Installation gemäß den Anweisungen erfolgen. Der integrierte Eiswürfelbereiter darf ausschließlich vom Hersteller installiert werden und der Benutzer kann ihn nicht verändern. Das Gerät muss fest an die Wasserleitung angeschlossen werden und darf nicht über ein abnehmbares Schlauchsystem angeschlossen werden.

Richtige Entsorgung dieses Produkts	
 	<p>Diese Markierung zeigt an, dass dieses Produkt in der ELI nicht zusammen mit anderen Hausabfällen entsorgt werden sollte. Um mögliche Umwelt- und Gesundheitsschäden aus unkontrollierter Abfallentsorgung zu vermeiden, recyceln Sie es verantwortungsbewusst, um die nachhaltige Wiederverwendung von Rohstoffen zu fördern. Verwenden Sie bitte die entsprechenden Rückgabe- und Sammelsysteme zur Rückgabe Ihres gebrauchten Gerätes oder wenden Sie sich an den Händler, bei dem Sie das Produkt gekauft haben. Sie können dieses Produkt auf umweltfreundliche Weise recyceln.</p>

Fachgerechte Entsorgung Ihres alten Kühlschranks

! WARNUNG

Erstickungsgefahr

Entfernen Sie die Türen Ihres alten Kühlschranks. Missachtung kann zum Tod oder Gehirnschäden führen.

WICHTIG: Der Einschluss von Kindern oder Erstickung sind keine Probleme der Vergangenheit. Weggeworfene oder zurückgelassene Kühlschränke bergen immer noch Gefahren- auch wenn sie nur „für ein paar Tage“ beiseite gestellt werden. Wenn Sie Ihren alten Kühlschrank entsorgen möchten halten Sie sich bitte an diese Anweisungen um Unfällen vorzubeugen.

Bevor Sie Ihren alten Kühlschrank oder Gefrierschrank werfen:

- Entfernen Sie die Türen.
- Entfernen Sie nicht die Böden damit Kinder nicht ohne Weiteres hineinklettern können.

Wichtige Informationen bezüglich der Entsorgung von Kühlmitteln:

Entsorgen Sie Kühlschränke entsprechend der geltenden bundesstaatlichen und lokalen Vorgaben. Kühlmittel müssen von lizenzierten, EPA-zertifizierten Kühlgerätetechnikern unter Einhaltung der festgelegten Vorgehensweisen abgesaugt werden.

Bauteile und Eigenschaften

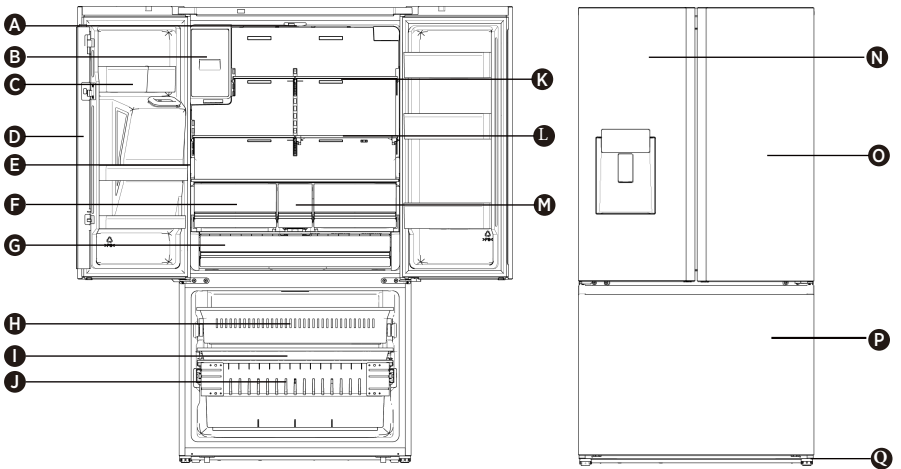

- A** LED-Leuchte des Kühlschranks
- B** Eiswürfelmacher
- C** Kühlschranktürkasten
- D** Rotationsabscheider
- E** Seitenleuchte des Kühlschranks
- F** Obst- und Gemüse-Crispers

- G** Frisch-Vorrat
- H** Gefrierfachschublade - Oben
- I** Gefrierfachschublade - Mitte
- J** Gefrierfachschublade - Unten
- K** Glasregal
- L** Klappregal

- M** Snack-Fach
- N** Kühlschranktür links
- O** Kühlschranktür rechts
- P** Gefrierschranktür
- Q** Fuß für den Niveaueausgleich

HINWEIS: Ihr Modell könnte auf diesem oder anderen Bildern in dieser Anleitung anders aussehen, abhängig von den Eigenschaften Ihres Modells.

HINWEIS: Um die bestmögliche Energieeffizienz dieses Produkts zu erzielen, platzieren Sie bitte alle Regale und Schubladen in ihren vorgesehenen Positionen (siehe Abbildung oben).

Installationsvoraussetzungen

Standortvoraussetzungen

! WARNUNG



Gefahr von Brand/ brennbaren Stoffen

Halten Sie brennbare Materialien oder Dämpfe, wie beispielsweise Benzin fern von dem Haushaltsgerät.

Mangelnde Sorgfalt kann zu Tod, Explosion oder Feuer führen.

WICHTIG: Dieser Kühlschrank wurde für den Innenbereich zur privater Nutzung entwickelt.

Temperatur

Der Kühlschrank ist für den Betrieb in einer Umgebung konzipiert, in der die Temperatur von einem Minimum von 16°C bis zum einem Maximum von 43°C reicht. Die bevorzugte Raumtemperatur für optimale Leistung, die den Stromverbrauch reduziert und die beste Kühlung leistet ist zwischen 16°C und 32°C. Es wird empfohlen, dass Sie den Kühlschrank nicht in der Nähe einer Wärmequelle wie einem Ofen oder einer Heizung betreiben.

Außenseite und Abmessungen

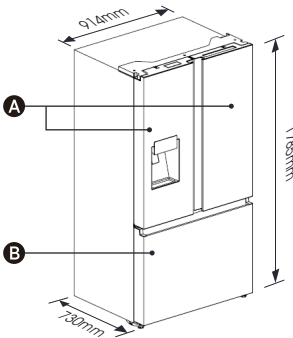

- A Kühlschranktür
- B Gefrierschranktür

Lüftung

Ausreichende Luftzirkulation um den Kühlschrank herum ist notwendig für einen effizienten Betrieb.

Um entsprechende Belüftung zu gewährleisten halten Sie bitte die empfohlenen Abstände ein.

Empfohlene Abstände

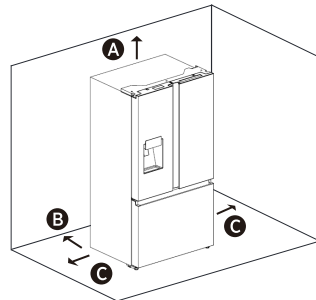

- A 100mm nach oben
- B 50mm nach hinten
- C 50mm zu jeder Seite

HINWEIS: Wenn Sie den Kühlschrank an einer festen Wand aufstellen möchten, halten Sie einen Mindestabstand von 1471,4mm ein um die Tür öffnen zu können.

Elektrische Anforderungen

! WARNUNG



Stromschlaggefahr

Stecken Sie in eine geerdete 3-Phasen Steckdose ein.

Entfernen Sie nicht die Erdungsphase von dem Stromstecker.

Verwenden Sie keinen Adapter.

Verwenden Sie kein Verlängerungskabel.

Missachtung kann zu Tod, Feuer oder elektrischem Stromschlag führen.

Bevor Sie Ihren Kühlschrank an seinen endgültigen Standort bewegen ist es wichtig, sicherzustellen dass eine geeignete Stromanbindung vorhanden ist.

Empfohlene Erdungsmethode

AC 220-240 Volt, 50Hz, AC nur 15- oder 20-Ampere-gesicherte, geerdete Stromversorgung erforderlich. Es wird empfohlen eine separate Sicherung für die Stromversorgung Ihres Kühlschranks zur Verfügung zu stellen. Verwenden Sie eine Steckdose die sich nicht mittels eines Schalters ausschalten lässt. Verwenden Sie kein Verlängerungskabel.

HINWEIS: Bevor Sie den Kühlschrank putzen oder eine Installation vornehmen trennen Sie ihn von der Stromversorgung. Wenn Sie fertig sind, schließen Sie den Kühlschrank wieder an die Stromversorgung an und stellen Sie die gewünschten Einstellungen der Temperaturregelungen wieder her.

Montageanleitungen

Packen Sie den Kühlschrank aus

WARNUNG



Feuer- oder Explosionsgefahr

Beschädigen Sie nicht die Kühlmittelrohrleitungen.
Befolgen Sie immer sorgfältig die Anleitungen.
Brennbares Kühlmittel in Verwendung.
Mangelnde Sorgfalt kann zu Tod, Explosion oder Feuer führen.

WICHTIG: Seien Sie vorsichtig wenn Sie den Kühlschrank bewegen um eine Beschädigung des Kühlmittelkreislaufs oder ein erhöhtes Risiko einer Leckage auszuschließen.

WARNUNG

Gefahr durch zu viel Gewicht

Zwei oder mehr Personen sollten den Kühlschrank bewegen oder installieren.
Missachtung kann zu Rücken- oder anderen Verletzungen führen.

Entfernen Sie die Verpackung

- Entfernen Sie das Klebeband und die -reste von der Oberfläche bevor Sie den Kühlschrank in Betrieb nehmen. Streichen Sie mit Ihrem Finger und einer kleinen Menge Geschirrspülmittel über die Klebereste Mit warmem Wasser abwischen und trocknen.

HINWEIS: Verwenden Sie keine scharfen Gegenstände, Lösungsalkohol, brennbare Flüssigkeiten oder schleifende Reinigungsmittel um Kleberückstände zu entfernen. Diese Produkte können die Oberfläche Ihres Kühlschranks beschädigen. Nähere Informationen finde Sie in „Kühlschranksicherheit.“

- Entsorgung/Recycling des Verpackungsmaterials.
- Wurde der Kühlschrank auch nur kurze Zeit hingelegt oder schräg gelagert warten Sie bitte vier Stunden, bevor Sie die Stromversorgung herstellen um dem Kompressor zu erlauben, sich zu beruhigen.

Wenn Sie Ihren Kühlschrank bewegen:

Ihr Kühlschrank ist schwer. Wenn Sie Ihren Kühlschrank zu Reinigungszwecken bewegen, stellen Sie sicher dass der Fußboden mit einem Stück Pappkarton oder einer Hartholzplatte bedeckt ist um Beschädigungen des Bodenbelags zu vermeiden. Ziehen Sie den Kühlschrank immer gerade heraus wenn Sie ihn bewegen. Wackeln oder „Tippeln“ Sie den Kühlschrank nicht, wenn Sie versuchen ihn zu bewegen, da dies zu Schädigungen des Bodenbelags führen kann.

Vor Gebrauch Reinigen

Nachdem Sie das Verpackungsmaterial entfernt haben, reinigen Sie die Innenseite des Kühlschranks bevor Sie ihn nutzen. Sehen Sie sich die Reinigungsanleitung in „Kühlschrankschuld“ an.

Wichtige Informationen in Bezug auf die Glasböden und -abdeckungen:

Reinigen Sie auf keinen Fall Glasablagen oder Abdeckungen mit warmem Wasser, falls diese noch kalt sind. Böden und Abdeckungen könnten platzen wenn sie plötzlichen Temperaturschwankungen oder einem Aufprall, wie beispielsweise Stößen ausgesetzt werden. Hartglas ist konzipiert in viele kleine, kieselsteingroße Stücke zu zerspringen. Dies ist normal. Glasböden und -abdeckungen sind schwer. Verwenden Sie beide Hände wenn Sie diese entfernen um zu vermeiden, dass Sie hinunterfallen.

Aufstellung an der richtigen Stelle

- Diese Anwendung funktioniert gut von SN bis ST. Das Gerät kann nicht richtig funktionieren, wenn es für einen längeren Zeitraum bei einer Temperatur oberhalb oder unterhalb des angegebenen Bereichs bleibt.

Klimaklasse	Umgebungstemperatur
SN	+10°C bis +32°C
N	+16°C bis +32°C
ST	+16°C bis +38°C
T	+16°C bis +43°C

Türentfernung (nur falls erforderlich)

Messen Sie den Kühlschrank aus, um sicherzustellen, dass er auch durch die Türöffnung passt. Falls der Kühlschrank nicht problemlos durch die Türöffnung passt, folgen Sie den Anweisungen zum Entfernen der beiden Kühlfachtüren und der Frontplatte der Gefrierschublade.



WARNUNG



Stromschlaggefahr

Trennen Sie das Gerät von der Stromversorgung, bevor Sie die Türen desselben entfernen. Schließen Sie das Erdungskabel vor dem Betrieb an.
Ansonsten besteht Lebensgefahr oder die Gefahr eines Stromschlags.

Benötigte Werkzeuge (nicht im Lieferumfang enthalten)

	
Inbus-Schlüssel (4mm)	Schraubenschlüssel (8mm)
	
Kreuzschlitzschraubendreher	

Entfernen Sie die Türen

WICHTIG: Halten Sie die Kühlschrantüren geschlossen, bis Sie sie aus dem Schrank heben können.

1. Kühlschrank ausstecken oder Stromzufuhr unterbrechen.
2. Entfernen Sie mit einem Kreuzschlitzschraubendreher die drei Schrauben, mit denen die Scharnierabdeckung befestigt ist, und nehmen Sie dann die Scharnierabdeckung mit den gesamten Kabelbäumen ab.

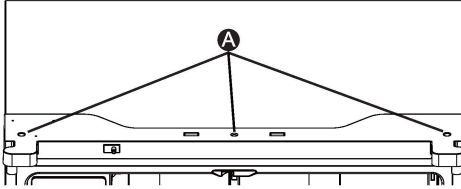

A Schrauben

3. Trennen Sie dann die beiden Steckverbinder an der linken Türseite. Um den Kabelstecker zu entfernen, drücken Sie auf den oberen Teil des Steckers (B) und trennen diesen dann vom anderen. Um die Wasserkupplung aus dem Scharnier zu entfernen, drehen und ziehen Sie die Clips von der Kupplung. Entfernen Sie die Wasserleitung (C), indem Sie auf den beweglichen Teil (D) der Wasserkupplung drücken.

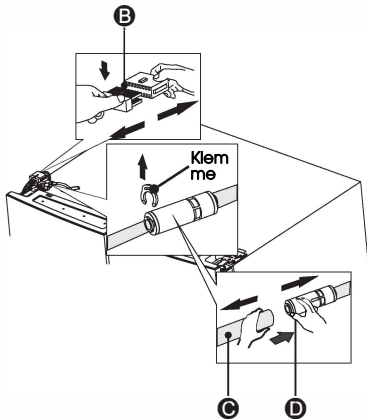

4. Entfernen Sie die drei an den Scharnieren befestigten Schrauben (E) mit einem Inbusschlüssel (8mm) und die am Scharnier befestigte Bodenschraube (F) mit einem Kreuzschlitzschraubendreher (+). Entfernen Sie das obere linke Türscharnier (G).

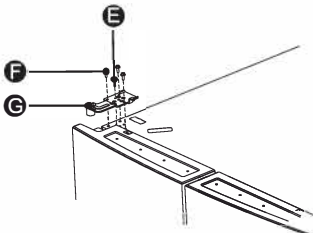

5. Setzen Sie Ihre beiden Hände ein, um die Tür nun um mehr als 90° zu öffnen. Heben Sie die Tür an und nehmen Sie sie ab.

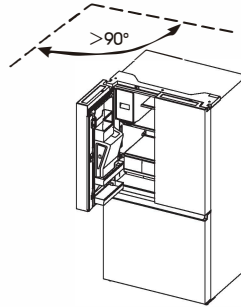

6. Entfernen Sie gegebenenfalls die 2 Sechskantschrauben der Scharniere (I) mit einem Innensechskantschlüssel (5mm) und entfernen Sie das untere linke Türscharnier (H).

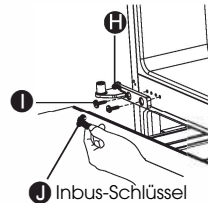

Erneute Anbringung der Türen

1. Falls die Türen entfernt wurden, das untere Scharnier erneut einbauen.
2. Setzen Sie die Kühlschrantür mit Hilfe von zwei oder mehr Personen auf das untere Scharnier.
3. Setzen Sie das obere Scharnier in die Oberseite der Tür ein.
4. Befestigen Sie das obere Scharnier mit den drei zuvor entfernten Schrauben an der Oberseite des Gehäuses.

HINWEIS: Nur bei der linken Tür Setzen Sie die Erdungsschraube wieder in das obere Scharnier ein, bringen Sie den Kabelbaum wieder an, schließen Sie die Wasserleitung wieder an und vergewissern Sie sich, dass die Clips richtig mit der Kupplung verbunden sind.

5. Wiederholen Sie die Schritte von 1 bis 4, um die gegenüberliegende Tür auszutauschen.
6. Bringen Sie die obere Scharnierabdeckung und das Bedienfeld mit den drei zuvor entfernten Schrauben wieder an der Oberseite des Schrankes an.

Installation der Wasserleitungen

Ein Wasserspender mit Filter ist eines der nützlichen Merkmale Ihres neuen Geräts. Der Wasserfilter dient der Gesundheitsförderung, indem er unerwünschte Partikel aus Ihrem Wasser entfernt.







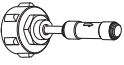

Es sterilisiert oder zerstört jedoch keine Mikroorganismen. Gegebenenfalls müssen Sie hierfür ein Wasserreinigungssystem erwerben. Für den ordnungsgemäßen Betrieb des Eisbereiters ist eine Wasserleitung erforderlich.

- der maximale Wassereingangsdruck beträgt 700kPa;
- der minimale Wassereingangsdruck beträgt 207kPa.

HINWEIS: Die Qualität ihrer Eiswürfel ist nur so gut wie die Qualität des Trinkwassers, welches der Eiswürfelmaschine zur Verfügung gestellt wird. Vermeiden Sie es, die Eiswürfelmaschine an einen Wasserweichmacher anzuschließen. Chemikalien zur Wasseraufbereitung (wie zum Beispiel Salz) kann Teile der Eiswürfelmaschine beschädigen und in minderwertigem Eis resultieren. Wenn der Anschluss an einen Wasserweichmacher nicht vermieden werden kann, stellen Sie sicher, dass diese Gerätschaft einwandfrei funktioniert und regelmäßig gewartet wird.

Teile für die Installation der Wasserleitung

Benötigtes Werkzeug:

			
Anschlussstück und Rückschlagventil	Ventilsitz	Klemme	Schraube
			
Philips Schraubendreher	Wasserleitung (5m)	Zwei-Wege-Verbinder	Schraubenschlüssel

Anschluss an die Wasserversorgungsleitung

Das Verbindungsstück und das Rückschlagventil werden als ein Teil geliefert. Sie sollten statt des alten vorhandenen Verbindungsstücks das neue Verbindungsstück verwenden. Drehen Sie zunächst die Hauptwasserzuleitung ab. Schrauben Sie den Adapter auf einen geeigneten 3/4" BSP-Wasseranschluss und ziehen Sie ihn mit dem Schraubenschlüssel fest. Führen Sie die Wasserleitung vollständig in das Rückschlagventil ein. Setzen Sie dann den Clip in das Installationspaket ein, wie in der Abbildung unten dargestellt.

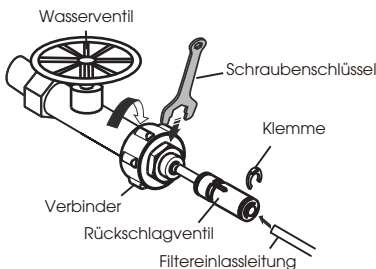

Um zu verhindern, dass sich die Clips lösen, verwenden Sie den Ventilsitz für besseren Halt. Ziehen Sie dann die Schraube fest, um den Ventilsitz mit einem Kreuzschlitzschraubendreher (+) zu halten.

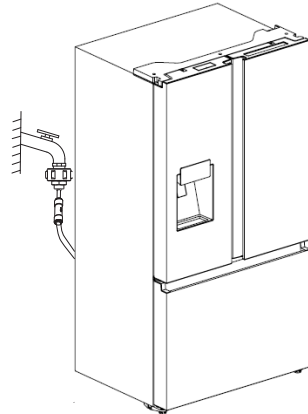
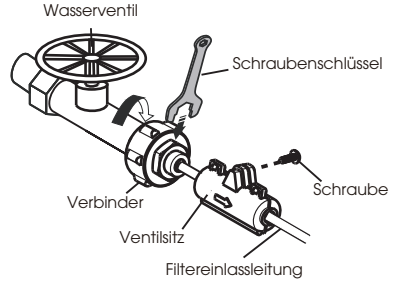

HINWEIS:

- Bitte öffnen Sie nach dem Anschluss an die Wasserversorgungsleitung das Wasserventil, um den Filter vor dem Gebrauch 5 Minuten lang zu spülen.
- Sollte die Hauptzuleitung zu weit vom Kühlschrank entfernt sein, um an die Filtereingangsleitung angeschlossen zu werden, kann die mitgelieferte Wasserleitung (5m) helfen. Die Auslassleitung des Wasserfilters sollte mit der Einlassleitung des Kühlschranks per Zweiwege-Verbindungsstück verbunden werden. Die Wasserleitung muss vollständig in die Mitte des Verbindungsstücks eingeführt werden, damit kein Wasser ausläuft. Setzen Sie die 2 Klemmen im Installationspaket wie in der Abbildung gezeigt ein und vergewissern Sie sich dann, dass jede Klemme die Leitung fixiert.

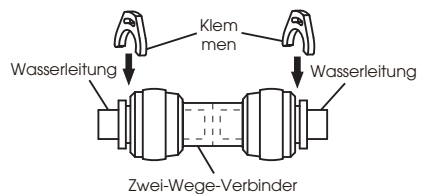

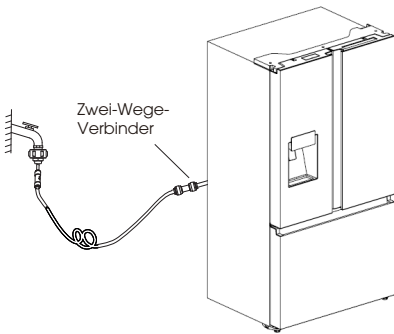

- Die anfängliche dunkle Verfärbung des Wassers ist normal.
- Die Wasserleitungen dürfen ausschließlich mit Trinkwasser verbunden werden.
- Die Wasserleitungen sollten nicht mit schweren Gegenständen belastet oder zu stark gebogen werden.
- Abgasgeräusche aus dem Gerät sind ganz normal, wenn Sie die Wasserleitung an das Gerät anschließen und zum ersten Mal auf den Wasserstand des Spenders drücken.

Warnung:

- Stellen Sie sich nach dem Aufdrehen des Wasserventils sicher, dass sich an keiner der Anschlussstellen der Wasserleitungen Leckagen befinden. Falls doch eine Leckage vorhanden ist, drehen Sie das Ventil bitte sofort ab und ziehen Sie den Wasseranschluss fest oder stecken Sie die Leitungen vollständig in den Anschluss ein.
- Die Wasserleitung muss an die Kaltwasserleitung angeschlossen werden. Ein eventueller Anschluss an die Warmwasserleitung kann zu einer Fehlfunktion des Wasserfilters führen.

Beenden Sie die Installation

⚠️ WARNUNG



Stromschlaggefahr

Stecken Sie den Stecker in eine geerdete Steckdose mit 3 Stiften.
Entfernen Sie nicht die Erdungsphase von dem Stromstecker.
Verwenden Sie keinen Adapter.
Verwenden Sie kein Verlängerungskabel.
Missachtung kann zu Tod, Feuer oder elektrischem Stromschlag führen.

1. Stecken Sie den Stecker in eine geerdete Steckdose mit 3 Stiften.
HINWEIS: Der Kühlschrank beginnt zu arbeiten sobald er an das Stromnetz angeschlossen wird.
2. Bewegen Sie den Kühlschrank in seine Endposition und achten Sie darauf die empfohlenen Abstände einzuhalten.

Richten Sie den Kühlschrank aus sofern erforderlich

Der Kühlschrank muss plan stehen um optimal arbeiten zu können und gut auszusehen.

1. Drehen Sie die Füße der Niveauregulierung auf der Unterseite vorne um die jeweilige Seite des Kühlschranks zu erhöhen oder zu senken, bis der Kühlschrank plan steht.
2. Drehen Sie beide Füße die gleiche Anzahl an Umdrehungen um die Vorderseite des Kühlschranks zu erhöhen. Dies wird es den Türen einfacher machen zu schließen.

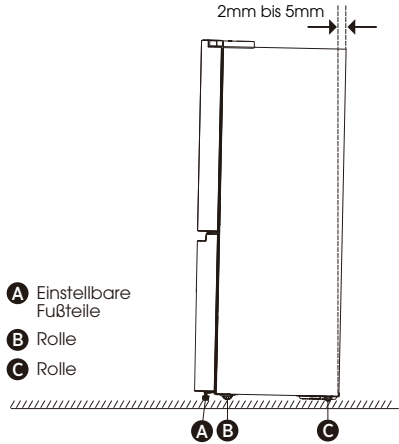

- A Einstellbare Fußteile
- B Rolle
- C Rolle

HINWEIS: Wenn eine zweite Person gegen den oberen Teil des Kühlschranks drückt nimmt dies unten Gewicht von den Füßen der Niveauregulierung. Das vereinfacht es die Füße zu drehen.

Drehen Sie die einstellbaren Füße im Uhrzeigersinn zur Erhöhung, gegen den Uhrzeigersinn zur Senkung des Kühlschranks. Um sicherzustellen, dass die Türen automatisch schließen, sollte die Oberseite Ihres Kühlschranks circa 10mm-15mm nach hinten geneigt sein. Falls nötig verwenden Sie einen Gabelschlüssel um die Füße einzustellen.

Türen ausrichten (sofern erforderlich)

Die Dichtungen werden dafür verwendet, die Türen auszurichten. Sie sind in der Türe mit der Anleitung zu finden.

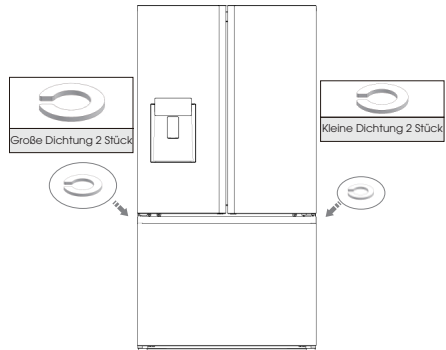

Kühlschrankverwendung

Öffnen und Schließen der Türen

Platz lassen zum Öffnen der Türen
Stellen Sie sicher, dass ausreichend Platz vor Ihrem Kühlschrank ist, damit die Türen aufschwingen können.

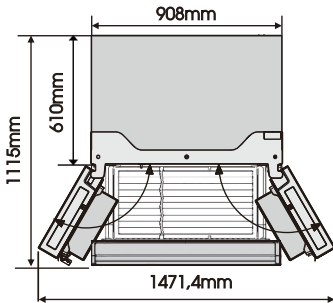

Die vier Türen können entweder einzeln oder zusammen geöffnet werden.

- Es gibt einen Mittelpfosten an der linken Kühlschranktür.
- Wenn Sie die linke Kühlschranktür schließen, verschwindet der Mittelpfosten hinter der rechten Kühlschranktür und verbindet diese beiden.

- Die Temperatur des Türrahmens wird reguliert um der Bildung von Feuchtigkeit im Mittelpfosten vorzubeugen. Die Temperatur der Oberfläche könnte warm sein, was normal ist und nicht die Leistung des Kühlschranks beeinträchtigt.

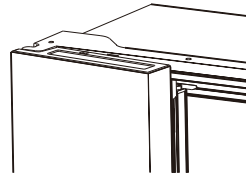

HINWEIS: Stellen Sie sicher, dass der Mittelpfosten nach innen gefaltet ist, bevor Sie die linke Kühlschranktür schließen. Falls der Mittelpfosten ausgeklappt ist wenn Sie versuchen die Tür zu schließen könnte dieser beschädigt werden.

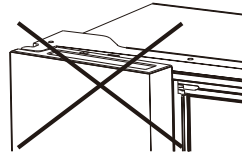

Benutzung des Bedienelements

Ihr Gerät verfügt über ein Bedienfeld, das sich an der Kühlschranktür befindet. Verwenden Sie Ihr Gerät gemäß den folgenden Bedienungsanweisungen.

Schalttafel

Das Bedienfeld ist in der nachstehenden Abbildung dargestellt.

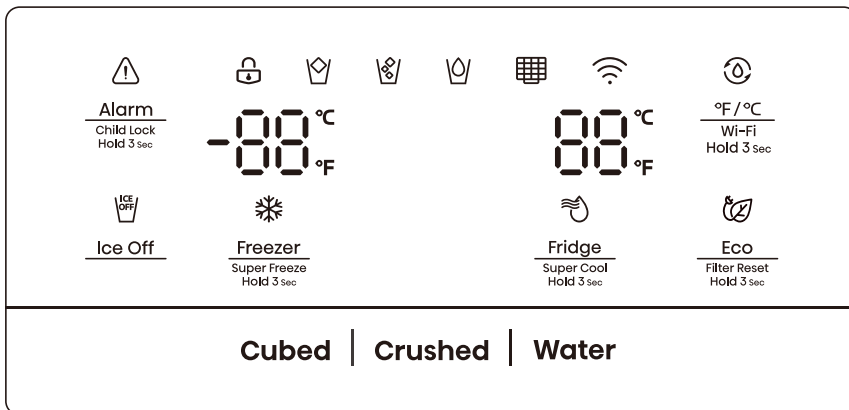

Das Display leuchtet auf, wenn der Kühlschrank zum ersten Mal an die Steckdose angeschlossen wird. Die Beleuchtung schaltet sich jedoch nach 60 Sekunden automatisch aus.



Alarm
Child Lock 3 sec



Kindersicherung und Türalarm

Diese Taste erfüllt zwei Zwecke:

1. Kindersicherung

Drücken und halten Sie die „Alarm“-Taste für 3 Sekunden um das ganze Kontrollpaneel und die Spenderfunktion zu sperren. Falls das Bedienfeld gesperrt ist, leuchtet das Symbol „“, und keine Taste auf dem Bedienfeld funktioniert. Um das Kontrollpaneel zu entsperren drücken und halten Sie bitte wieder die „Alarm“-Taste für 3 Sekunden.

2. Türalarm

Bleibt eine Tür länger als 2 Minuten offen, wird der Türalarm aktiviert. Das Symbol „“ flackert, auf dem Bedienfeld wird „dr“ angezeigt und es ertönt ein Signalton. Der Summer ertönt 3 Mal pro Minute und wird nach 8 Minuten verstummen. Im Falle eines Alarms können Sie die Alarmtaste berühren, um den Türalarm zu deaktivieren; das Symbol „“ hört dann auf zu flackern und leuchtet weißer, gleichzeitig hört der Summer auf. Der Türalarm kann auch durch die Schließung aller Türen beendet werden.

Um Energie zu sparen, vermeiden Sie bitte die Türen lange geöffnet zu lassen, wenn Sie den Kühlschrank nutzen.





°F/°C
Wi-Fi
Hold 3 sec

Bei deaktivierter Kindersicherung können Sie durch Berühren der Taste „°F/°C“ zwischen den Einheiten Celsius und Fahrenheit umschalten. Wenn auf Fahrenheit umgeschaltet wird, leuchtet das Symbol „“. Für weitere Informationen zu „Wi-Fi Hold 3 sec“ lesen Sie bitte Seite 20.



Ice Off

Eisfunktion Aus

Diese Taste ist für die Eiswürfelmaschine. Sie können die „Ice Off“-Taste drücken, um die Eiswürfelmaschine zu bedienen. Falls die Kindersicherung ausgeschaltet ist, können Sie das Symbol „Ice Off“ berühren, um den Eisbereiter zu sperren, und das Symbol „“ leuchtet wieder auf. Falls Sie den Eisbereiter wieder entsperren möchten, berühren Sie bitte erneut das Symbol „Ice Off“, das Symbol „“ erlischt daraufhin.

HINWEIS: Wenn das Symbol „“ leuchtet, wird nur der Eiswürfelbereiter, nicht aber der Spender gesperrt.



Fridge
Super Cool
Hold 3 sec

Temperaturregelung des Kühlschranks

Falls Sie die Taste kontinuierlich berühren, wird die Temperatur in der folgenden Reihenfolge eingestellt.

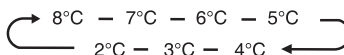

Falls Sie die Temperatur auf Fahrenheit eingestellt haben, reicht die Temperatureinstellung von 46°F bis 36°F.

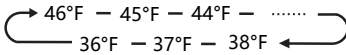

Falls Sie die Zeit, die zum Abkühlen der Produkte im Kühlschrank benötigt wird, verkürzen möchten, halten Sie diese Taste 3 Sekunden lang gedrückt, das Super Cool-Symbol „“ leuchtet auf, und die Kühlschranktemperatureinstellung zeigt 2°C (oder 36°F) an. Super Cool schaltet sich nach 3 Stunden automatisch ab, und die Kühlschranktemperatureinstellung kehrt zur vorherigen Einstellung zurück. Wenn die Super Cool-Funktion eingeschaltet ist, können Sie die Taste „Fridge“ berühren, um diesen auszumachen.

HINWEIS: Wenn die Super Cool-Funktion aktiv ist und Sie die „Eco“-Taste drücken, dann aktiviert sich die „Eco“-Funktion und der „Super Cool“-Modus wird deaktiviert.



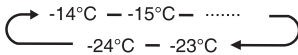

Temperaturregelung des Gefrierschranks

Sie können die Taste „Freezer“ berühren, um den Modus zur Steuerung der Gefrierfachtemperatur zu aktivieren. Falls Sie die Taste kontinuierlich berühren, wird die Temperatur in der folgenden Reihenfolge eingestellt.

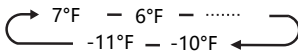

Falls Sie die Temperatur auf Fahrenheit eingestellt haben, reicht die Temperatureinstellung von 7°F bis -11°F.



Halten Sie die Taste 3 Sekunden lang gedrückt. Das Symbol „“ leuchtet auf und die Gefrieratemperatur wird auf -24°C (oder -11°F) eingestellt.

Super Freeze kann die Temperatur schnell senken und Ihre Lebensmittel schneller einfrieren als gewöhnlich. Dies kann mehr Vitamin und Nährstoffe in frischen Lebensmittel konservieren und Ihre Lebensmittel länger frisch halten. Super-Freeze schaltet sich nach 52 Stunden automatisch ab, die Gefrieratemperatur wieder auf die vorherige Einstellung zurückkehrt. Falls die Super Freeze-Funktion eingeschaltet ist, können Sie das „Freezer“ berühren, um die Super Freeze-Funktion wieder auszumachen.

Die Super Freeze dient zum Vorgefrieren und Schnellgefrieren nacheinander innerhalb des Gefrierfachs. Diese Funktion beschleunigt das Einfrieren von frischen Lebensmitteln und schützt gleichzeitig bereits gelagerte Lebensmittel vor unerwünschter Erwärmung.

Um frische Lebensmittel einzufrieren, aktivieren Sie die Supergefrierfunktion mindestens 24 Stunden vor dem Einlegen der Lebensmittel zum vollständigen Vorgefrieren





HINWEIS:

Wenn die Super Freeze-Funktion aktiv ist und Sie die „Eco“-Taste drücken, dann aktiviert sich die „Eco“-Funktion und der „Super Freezer“-Modus wird deaktiviert.



Ausgabesteuerung

Falls die Kindersicherung aktiviert ist, funktioniert der Spender nicht. Falls die Kindersicherung ausgeschaltet ist, können Sie die Option „Cubed“ oder „Crushed“ drücken, um die Art des auszubehenden Eises zu wählen, und durch Drücken der Taste „Water“ wird der Wassermodus aktiviert. Bei Auswahl der Funktion „Cubed“ leuchtet das Symbol „“ auf, bei Auswahl der Funktion „Crushed“ leuchtet das Symbol „“ auf und das Symbol „“ leuchtet auf, wenn die Funktion „Water“ gewählt wird.



Eco
Filter Reset
Hold 3 sec

Energiesparen

Sie können diese Taste berühren um den Energiesparmodus ein- und auszuschalten. Falls Sie die Energiesparfunktion einschalten, leuchtet das Eco-Symbol „“.

Die Temperatur des Kühlschranks wird automatisch auf 6°C (oder 43°F) und die des Gefrierschranks auf -17°C (oder 1°F) eingestellt. Falls die Energiesparfunktion ausgeschaltet ist, erlischt das Symbol „“ und die Temperatureinstellung kehrt zur vorherigen Einstellung zurück.



Wasserfilter

Der Zustand des Wasserfilters wird von der Hauptschalttafel berechnet und an das Display übermittelt. Wenn bei der Erstinbetriebnahme des Geräts das Wasser in den Filter eintritt, wird der Filterstatus auf 99% berechnet. Falls der Wasserfilterstatus auf 15% sinkt, leuchtet das Symbol „“ auf.

Falls der Filterstatus 10% erreicht, leuchtet das Symbol „“ auf. Der Benutzer muss den Filter austauschen und die Energiespartaste 3 Sekunden lang drücken, um den Wasserfilterstatus zurückzusetzen. Der Filterstatus wird dann auf 99% neu berechnet.

Demomodus

Der Demomodus ist für die Anzeige im Geschäft gedacht und verhindert, dass der Kühlschrank Kühlluft erzeugt. In diesem Modus scheint der Kühlschrank zu funktionieren, aber er erzeugt keine kühle Luft. Die Anzeigen auf dem Bedienfeld zeigen „OF“ an. Um diesen Modus abzubrechen, halten Sie die Tasten „Alarm“ und „°F/°C“ gleichzeitig 3 Sekunden lang gedrückt, woraufhin der Summer einen langen Ton abgibt.

WiFi-Funktion

Dieses Gerät kann über ein Smartphone oder einen Tablet-Computer ferngesteuert werden. Wenn das Gerät nicht mit dem Heimnetzwerk verbunden ist, funktioniert es wie ein normales Gerät.

Was benötigen Sie zum Anschließen des Geräts?

- Das Signal des lokalen drahtlosen Netzwerks (WiFi) sollte an dem Ort, an dem das Gerät installiert ist, ausreichend stark sein.
- Der Router des Heimnetzwerks muss mit dem Internet verbunden sein, und die WiFi-Funktion des Geräts muss aktiviert sein.
- Das Smartphone/Tablet muss mit dem Internet verbunden sein.
- Das Betriebssystem Ihres Smartphones/Tablet-Computers sollte mit der ConnectLife-App kompatibel sein.

ConnectLife App

Die ConnectLife App kann kostenlos im Apple App Store oder im Google Play Store heruntergeladen werden.



Installation der ConnectLife App.

1. Rufen Sie den App Store (auf Apple-Geräten), die App Gallery (auf Huawei-Geräten) oder den Google Play Store (auf Android-Geräten) auf Ihrem Telefon/Tablet-Computer auf.
2. Suchen Sie nach „ConnectLife“.



3. Wählen Sie die ConnectLife-App aus und installieren Sie sie auf Ihrem Smartphone/Tablet-Computer.

INFORMATION!

Wir empfehlen, die mobile App herunterzuladen und zu installieren und ein ConnectLife-Konto zu erstellen, bevor Sie versuchen, die Verbindung mit Ihrem Gerät herzustellen.

ANSCHLUSS DES GERÄTS AN WIFI

Nachdem Sie die WiFi-Funktion aktiviert haben, verbinden Sie Ihr Gerät mit Ihrem Heimrouter, um Ihr Gerät mit der ConnectLife Mobile App zu verbinden. Schritt 1: Stellen Sie das Gerät auf Normalbetrieb. Berühren Sie das WiFi-Symbol etwa 3 Sekunden lang. Sie haben das Netzwerkverbindungs Menü aufgerufen, wenn „--“ im Display erscheint. Schritt 2: Berühren Sie die Kühlschrantaste, um innerhalb von 60 Sekunden „0“ auszuwählen. Schritt 3: Berühren Sie das WiFi-Symbol, um den Auswahlmodus zu bestätigen. Das WiFi-Symbol beginnt zu blinken, und das Netzwerk dieses Geräts ist nun 5 Minuten lang für eine Verbindung geöffnet. Schritt 4: Wenn das WiFi-Symbol leuchtet, bedeutet dies, dass die WiFi-Verbindung erfolgreich hergestellt wurde. Die Anzeige kehrt in den Normalzustand zurück.

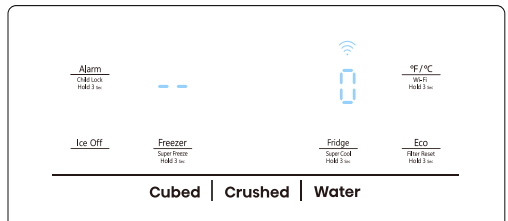

GERÄTE KOPPELN

Das Gerät kann mit Ihrem Mobilgerät gekoppelt werden. Koppeln Sie einfach einen anderen Benutzer mit Ihrem Gerät. Dies setzt voraus, dass Ihr Gerät bereits zuvor eingerichtet wurde und mit Ihrem Heimnetzwerk verbunden ist. Falls nicht, gehen Sie zurück und wählen Sie CONNECTION SETUP. Schritt 1: Stellen Sie das Gerät auf Normalbetrieb. Berühren Sie das WiFi-Symbol etwa 3 Sekunden lang. Sie haben das Netzwerkverbindungs Menü aufgerufen, wenn „--“ im Display erscheint. Schritt 2: Berühren Sie die Kühlschrantaste, um innerhalb von 60 Sekunden „P“ auszuwählen. Schritt 3: Berühren Sie das WiFi-Symbol, um den Auswahlmodus zu bestätigen. Das PAIR-Netzwerk dieses Geräts ist nun für 5 Minuten zum Verbinden geöffnet. Schritt 4: Wenn die Anzeige wieder normal ist, bedeutet dies, dass die PAIR-Verbindung erfolgreich war.

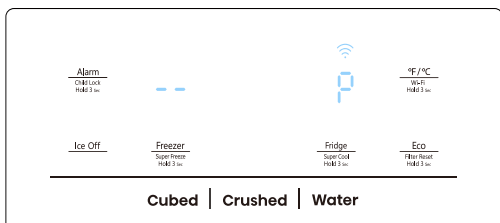

VERBINDUNG ALLER GERÄTEKOPPLUNGEN AUFHEBEN

Wenn Sie diese Funktion aktivieren, wird das Gerät aus allen gekoppelten App-Benutzerkonten entfernt.

Schritt 1: Stellen Sie das Gerät auf Normalbetrieb.

Berühren Sie das WiFi-Symbol etwa 3 Sekunden lang. Sie haben das Netzwerkverbindungs Menü aufgerufen, wenn „--“ im Display erscheint.

Schritt 2: Berühren Sie die Kühlschrankschranke, um innerhalb von 60 Sekunden „88“ auszuwählen.

Schritt 3: Berühren Sie das WiFi-Symbol, um den Auswahlmodus zu bestätigen und die Verbindung zu lösen.

Schritt 4: Nachdem das Gerät freigeschaltet wurde, geht es automatisch in den Verteilernetzstatus über, das WiFi-Symbol blinkt, und die Verteilernetzzeit beträgt bis zu 5 Minuten.

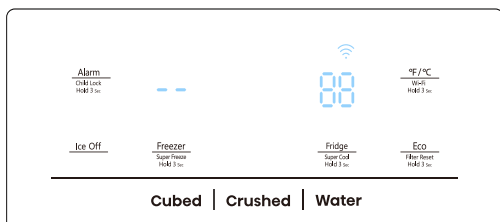

- Das Kontrollpaneel wird aufleuchten wenn die Tür geöffnet ist oder Sie eine beliebige Taste drücken.
- Das Licht wird ausgehen, wenn Sie keine Taste berühren und die Türen für eine Minute geschlossen sind.
- Wenn die Stromversorgung des Kühlschranks hergestellt wird, leuchten alle Symbole des Kontrollpaneels auf und der Summer brummt. Die Kindersicherung ist ausgeschaltet und die Temperatureinstellung kehrt zur vorherigen Einstellung zurück.
- Da die Anwendung ständig weiterentwickelt wird, informieren Sie sich bitte über die aktuelle Anzeigebereichsfläche.

Bedienungsanleitung:

- Sendefrequenzband(-bänder) und maximal zulässige Sendeleistung in den Betriebsfrequenzband(-bänder): 2040-2483,5MHz, kleiner als oder gleich 20dbm.
- Dieses Gerät sollte mit einem Mindestabstand von 20cm zwischen Heizung und Körper installiert und betrieben werden.

Eigenschaften

Wichtige Informationen in Bezug auf die Glasböden und -abdeckungen:

Reinigen Sie auf keinen Fall Glasablagen oder Abdeckungen mit warmem Wasser, falls diese noch kalt sind. Böden und Abdeckungen könnten platzen wenn sie plötzlichen Temperaturschwankungen oder einem Aufprall, wie beispielsweise Stößen ausgesetzt werden. Hartglas ist konzipiert in viele kleine, kieselsteingroße Stücke zu zerspringen. Dies ist normal. Glasböden und -abdeckungen sind schwer. Verwenden Sie beide Hände wenn Sie diese entfernen um zu vermeiden, dass Sie hinunterfallen.

1. Kühlschrank

WICHTIG: Um Beschädigungen der Türen zu vermeiden, stellen Sie sicher, dass alle Böden und Fächer komplett eingeschoben sind bevor Sie eine Tür schließen.

Einstellbare Böden

Die Höhe der Böden kann auf Ihre Aufbewahrungsbedürfnisse eingestellt werden.

- Um einen Boden zu entfernen drücken Sie ihn sanft nach oben und ziehen Sie ihn nach vorne bis das Ende des Bodens am Schienenträger vorbei ist.

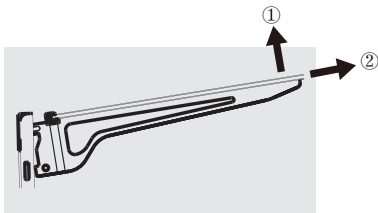

- Um einen Boden wieder einzusetzen schieben Sie ihn sanft zurück in das Kühlschrankfach und senken ihn dann auf den Schienenträger ab.
- Das Kühlfach hat ferner eine klappbare Ablage. Sie kann je nach Bedarf eingeklappt werden. Zum Einklappen der Ablage halten Sie das abnehmbare Glas(a) fest, heben es leicht an und schieben es dann leicht in Pfeilrichtung.



Zum Ausklappen der Ablage halten Sie das abnehmbare Glas(a) fest und ziehen Sie es leicht in Pfeilrichtung heraus, bis es sich nicht mehr bewegen lässt.

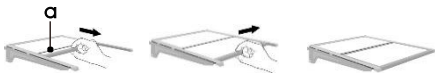

2. Entnehmbare Türfächer

Die Kästen in der Mitte der Tür sind einstellbar. Um einen Türkasten zu entfernen und wieder einzusetzen:

- Legen Sie beide Hände auf die Seite des Kastens und heben Sie ihn an.
- Ziehen Sie den Türkasten hinaus.
- Setzen Sie den Türkasten wieder ein indem Sie ihn über der Stütze einführen und ihn herabdrücken bis er einrastet.

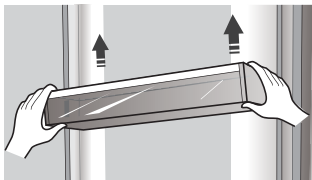

3. Gefrierfachschublade entnehmen/einsetzen

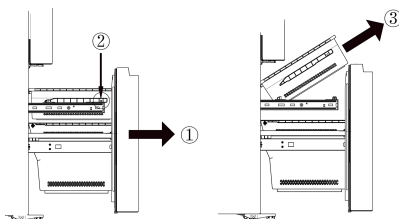

- Ziehen Sie die Gefrierschranktür und die obere Gefrierfachschublade in die endgültige Position heraus.
- Schrauben Sie die Schublade ab, bevor Sie sie herausnehmen.
- Entnehmen Sie die obere Gefrierfachschublade, indem Sie sie aus dem Schienensystem heben.

4. Kaltes Wasser und Eis holen

Drücken Sie die entsprechende Taste für den Eis- oder Wassertyp, um auszuwählen, was Sie ausgeben möchten.

Alarm Chest Lock Hold 3 sec	00 °C 00 °F	00 °C 00 °F	Speed Hold 3 sec
Ice Off	Freezer Fridge Freezer Hold 3 sec	Fridge Fridge Cool Hold 3 sec	Eco Filter Reset Hold 3 sec
Cubed Crushed Water			
Eisfunktion Aus	Gewürfelt	Zerbrochen	Wasser
↓	↓	↓	
Kein Eis			

Kaltes Wasser zubereiten

Der Wasserspender befindet sich in der Kühlschranktür. Um Wasser zu erhalten, drücken Sie die Wassertaste. Bewegen Sie dann Ihr Glas nach unten zum Spenderhebel (A) in der vorgeschlagenen Position und drücken Sie ihn.

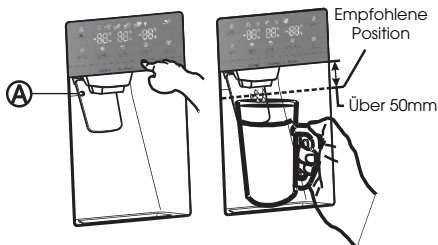

Eis zubereiten

Um Eis zu erhalten, drücken Sie die Taste für gewürfeltes oder zerkleinertes Eis, je nach Bedarf. Bewegen Sie dann Ihr Glas nach unten zum Spenderhebel in der vorgeschlagenen Position und drücken Sie ihn.

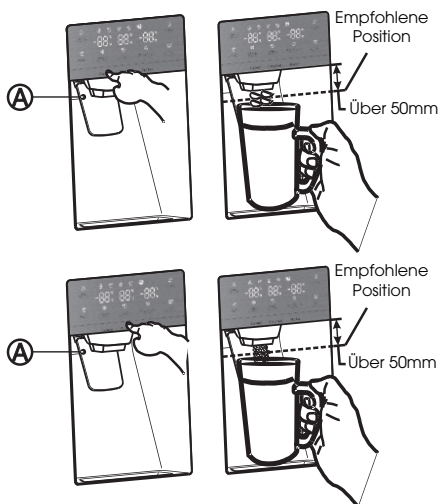

Herstellung von Eis

• Gehen Sie folgendermaßen vor, um den Eisbehälter nach der Installation bis zur Höchstkapazität zu füllen:

1. Lassen Sie Ihren Kühlschrank 24 Stunden lang (oder 1 ganzen Tag) in Betrieb und abkühlen. Wenn Sie 24 Stunden warten, kann Ihr Eisbereiter richtig abkühlen.

2. Geben Sie 4 bis 6 Eiswürfel in das Glas.

3. Geben Sie nach 8 und dann nach 16 Stunden ein volles Glas mit Eis ab.

Warnung:

Legen Sie keine Lebensmittel in den Eiskübel. Wenn Sie Lebensmittel im Eiskübel aufbewahren, können diese beim Öffnen oder Schließen der Tür gegen den Eisbereiter stoßen und diesen beschädigen.

Beachten Sie, dass die Eiswürfel im Eiskübel über die Schublade hinausschwappen können. Achten Sie in diesem Fall darauf, dass Sie die Eiswürfel, die aus der Schublade ausgelaufen sind, entfernen.

• Bei einem Stromausfall können die Eiswürfel schmelzen und nach dem Wiedereinschalten zusammenfrieren, so dass der Spender nicht mehr funktioniert.

• Um dieses Problem zu vermeiden, ziehen Sie nach einem Stromausfall den Eiskübel und das restliche Eis oder Wasser heraus.

Hinweis:

• Schieben Sie den Wasserspenderhebel nicht ohne den darunter liegenden Becher, da dies zu einer Verschüttung von Wasser führen könnte.

• Um zu vermeiden, dass kalte Luft aus dem Schrank entweicht, sollten die Teile des Wasserspenders auch dann installiert bleiben, wenn der Wasserspender nicht benutzt wurde.

Falls der Benutzer den Schalter ausschalten möchte, entfernen Sie bitte zuerst das Eis aus dem Eisbehälter.

Verwendung der Funktion Eis aus

Wenn Sie den Modus Eis aus wählen, entfernen Sie alle Eiswürfel aus dem Eimer.

Wenn Sie die Eiswürfel im Eimer lassen, können sie sich verklumpen und sind dann nur schwer zu entfernen. Öffnen Sie vorab die Tür bis zum maximalen Winkel. Heben Sie dann den Eiskübel an und ziehen Sie ihn gerade in Pfeilrichtung heraus.

Um den Eiskübel wieder einzusetzen, drücken Sie ihn gerade und fest zurück. Wenn der Eiskübel nicht hineinpasst, drehen Sie die Spirale um 90 Grad (siehe die letzte Abbildung rechts unten) und versuchen Sie es erneut.

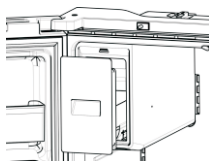
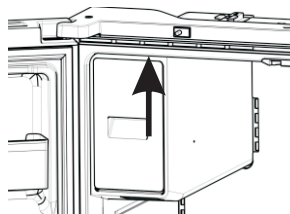
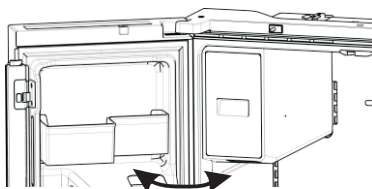

HINWEIS:

- Das Innere des Eiskübelns ist sehr kalt, wenn der Kühlschrank in Betrieb ist. Greifen Sie nicht tief in das Innere des Eiskübelns.
- Verwenden Sie nur den mit dem Kühlschrank gelieferten Eisbereiter. Die Wasserzufuhr zu diesem Kühlschrank darf nur von einer entsprechend qualifizierten Person installiert werden.
- Für den ordnungsgemäßen Betrieb des Eisbereiters ist ein Wasserdruck von 30~125psi erforderlich.

In den Urlaub fahren

Falls Sie einen längeren Urlaub oder eine Geschäftsreise antreten und den Wasser- oder Eisspender für längere Zeit nicht benutzen werden:

1. Das Wasservertil schließen. Ansonsten kann es zu einem Wasserleck kommen.
2. Entfernen Sie alle Lebensmittel.
3. Kühlschrank vom Strom nehmen.
4. Wischen Sie überschüssige Feuchtigkeit von innen ab und lassen Sie die Türen offen. Andernfalls kann es zu Geruchs- und Schimmelbildung kommen.

Warnung:

- Fassen Sie nicht mit den Fingern, Händen oder anderen ungeeigneten Gegenständen in den Schacht oder den Eismaschinenkübel. Dies kann zu Verletzungen oder Sachschäden führen.
- Stecken Sie niemals Ihre Finger oder andere Gegenstände in die Spenderöffnung. Dies könnte Verletzungen verursachen.
- Versuchen Sie nicht, den Eisbereiter zu zerlegen.
- Waschen oder besprühen Sie den Eiskübel nicht mit Wasser, während er sich im Kühlschrank befindet. Entfernen Sie ihn für Reinigungszwecke.

Phänomen der Wassertrübung

Jedliches dem Kühlschrank zugeführtes Wasser durchströmt den Filter, der ein alkalischer Wasserfilter ist. Im Verlauf der Filterung wird der Druck des aus dem Filter fließenden Wassers erhöht, und das Wasser wird mit Sauerstoff und Stickstoff gesättigt.

Sobald dieses Wasser mit Luft in Kontakt kommt, sinkt der Druck und der Sauerstoff sowie Stickstoff werden übersättigt, was zu Gasblasen führt. Diese Sauerstoffblasen bewirken, dass das Wasser vorübergehend trübe oder neblig aussehen kann. Nach ein paar Sekunden wird das Wasser wieder klar.

Reinigung

Nach längerem Gebrauch kann das im Auffangbehälter angesammelte Wasser überlaufen. Reinigen Sie ihn daher regelmäßig mit einem trockenen Handtuch, um zu vermeiden, dass Wasser auf den Boden gelangt.

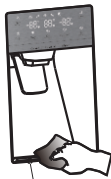

Empfangstank

HINWEIS:

Falls der Wasserspender durch Staub oder andere Verunreinigungen verschmutzt ist, Wasser mit unangenehmem Geruch ausgibt usw., sollten die Teile des Wasserspenders gründlich gereinigt werden.

5. Verwendung des Kühlfachs

Das Kühlfach ist für die Lagerung von Gemüse und Obst geeignet. Die Lebensmittel sollten für die Lagerung verpackt werden, um zu vermeiden, dass Feuchtigkeit oder Geschmacksstoffe in andere Lebensmittel übergehen.

Vorsicht

Schließen Sie die Kühlschranktür nie, während Böden, Frischhaltebox und/oder die Teleskopschlitten ausgefahren sind. Es könnte sie beide und den Kühlschrank beschädigen.

Tür-Körbe

Das Kühlfach ist mit verschiedenen Türkörben ausgestattet, die sich für die Aufbewahrung von Konserven, Getränken in Flaschen und verpackten Lebensmitteln eignen.

Um die Türkörbe (A₁) zu entfernen, heben Sie die Ablagen einfach an und ziehen sie geradeheraus. Versetzen Sie die Türkörbe (A₁), schieben Sie sie über die gewünschte Position und drücken Sie sie bis zum Anschlag nach unten.

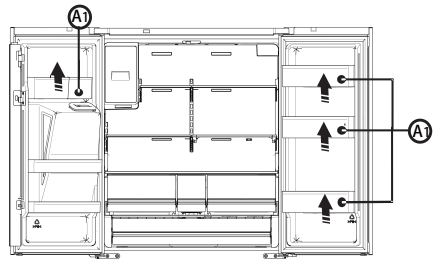

Um die Türkörbe (A₂) zu entfernen, nehmen Sie die rechte Seite der Körbe heraus, indem Sie sie schräg entlang der Führung anheben, und nehmen Sie dann die linke Seite heraus, indem Sie sie aus der Tür ziehen.

Zum Versetzen der Türkörbe (A₂) schieben Sie diese in die ursprüngliche Position und drücken sie nach unten, bis sie festsitzen.

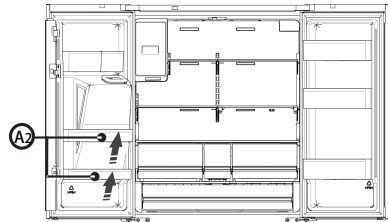

Warnung:

Legen Sie nicht zu viele schwere Gegenstände in die Körbe. Entnehmen Sie bitte die Lebensmittel, bevor Sie das Türregal vertikal anheben.

Glasablagen

Zum Entfernen der Glasablagen kippen Sie zunächst die Vorderseite der Ablage in die gezeigte Richtung (1) und heben diese dann vertikal an (2). Ziehen Sie die Ablage heraus.

6. Auswechseln des Wasserfilters

Um möglichst frisches und sauberes Trinkwasser aus Ihrem Kühlschrank zu beziehen, sollten Sie rechtzeitig den Filter auswechseln. Befolgen Sie zum Wechseln des Wasserfilters folgende Schritte:

1. Schalten Sie die Wasserzufuhr ab. Ziehen Sie die Abdeckung (B) etwa 1,5cm heraus und öffnen Sie sie.

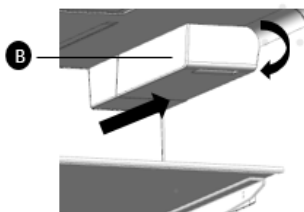

2. Drehen Sie den Wasserfilter (C) etwa 1/4 Umdrehung gegen den Uhrzeigersinn. Ziehen Sie dann den Wasserfilter aus dem Filterhalter heraus.

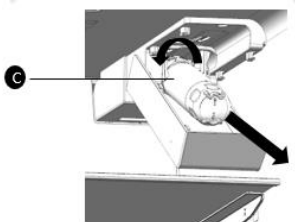

Hinweis:

- Manchmal fällt die Demontage des Wasserfilters schwer, weil er wegen Verunreinigungen im Wasser festklebt. Falls Sie Probleme haben, halten Sie den Wasserfilter gut fest und ziehen Sie ihn heraus.
- Beim Herausziehen des Wasserfilters tritt eventuell ein wenig Wasser aus der Öffnung aus. Dies ist normal. Halten Sie die Filterpatrone beim Herausziehen waagrecht, um den Wasseraustritt zu minimieren. Zum Einsetzen des neuen Wasserfilters befolgen Sie die nachstehenden Anweisungen.

3. Setzen Sie den neuen Filter in den Filterhalter ein.

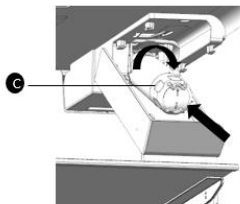

4. Drücken Sie den Filter und drehen Sie ihn dann im Uhrzeigersinn, bis er einrastet.

- Wenn Sie Probleme beim Einsetzen des Wasserfilters haben, weil der Wasserdruck zu hoch ist, schließen Sie das Wasserversorgungsventil.
5. Wenn Sie die Wasserzufuhr abgestellt haben, drehen Sie sie wieder auf.

Hinweis:

- Nachdem Sie die Wasserzufuhr wieder eingeschaltet haben, sollten Sie die Leckagen überprüfen. Wenn Lecks auftreten, wiederholen Sie die Schritte 1-5.
- Sollten weiterhin Lecks auftreten, stellen Sie den Betrieb ein und kontaktieren Sie den Kundendienst.

Entfernen von Rückständen in der Wasserleitung nach dem Einsetzen des Wasserfilters

1. Spülen Sie nach dem Austausch des Wasserfilters mit etwa 10l (2,5 Gallonen) Wasser nach (spülen Sie etwa 5 Minuten lang), um Lufteinschlüsse und Verunreinigungen aus dem System zu entfernen.
2. In manchen Haushalten muss gegebenenfalls noch einmal gespült werden.
3. Öffnen Sie die Kühlschranktür und vergewissern Sie sich, dass kein Wasser aus dem Wasserfilter austritt.

Hinweis:

- Manchmal fällt die Demontage des Wasserfilters schwer, weil er wegen Verunreinigungen im Wasser festklebt. Falls Sie Probleme haben, halten Sie den Wasserfilter gut fest und ziehen Sie ihn heraus.

- Achten Sie darauf, den Spender gründlich zu spülen, damit kein Wasser vom Spender abtropfen kann. Dies zeigt an, dass die Leitung noch Luft enthält.
- Spülen Sie nicht die gesamte Menge von etwa 10l Wasser etwa 2,5 Gallonen direkt in einem Zug durch. Drücken Sie die Zapfpistole und lassen Sie sie wieder los, um sie 30 Sekunden lang einzuschalten und 60 Sekunden lang auszuschalten.

Umkehrosmose-Wasserversorgung:

Der Druck der Wasserversorgung, die aus einem Umkehrosmosesystem kommt und zum Wassereinlassventil des Kühlschranks führt, muss zwischen 30 und 100psi (207 und 700kPa) liegen. Falls ein Umkehrosmose-Wassersystem an die Kaltwasserversorgung angeschlossen ist, muss der Wasserdruck zum Umkehrosmose-System mindestens 40 bis 60psi (276 bis 414kPa) betragen. Für den Fall, dass der Wasserdruck zur Umkehrosmoseanlage weniger als 40 bis 60psi (276 bis 414kPa) beträgt:

- Prüfen Sie den Sedimentfilter in der Umkehrosmoseanlage auf eine eventuelle Verstopfung. Tauschen Sie bei Bedarf den Filter aus.
- Lassen Sie dem Vorrattank der Umkehrosmoseanlage Zeit, sich nach starker Beanspruchung wieder zu füllen.
- Falls Ihr Kühlschrank einen Wasserfilter umfasst, kann dieser in Verbindung mit der Umkehrosmoseanlage den Wasserdruck weiter verringern. Zur Lösung des Problems können Sie den Wasserfilter entfernen.

Allgemeine Gebrauchsinformation

- Wenn Sie Ihren Kühlschrank nach einer langen Zeit des Nichtgebrauchs wieder einschalten, geben Sie dem Kühlschrank mindestens zwei Stunden Zeit herunterzukühlen bevor Sie Lebensmittel einräumen.
- Blockieren Sie die Luftzirkulation nicht mit aufbewahrten Produkten.
- Bewahren Sie Lebensmittel so auf, dass die Luft frei um sie herum zirkulieren kann.
- Bedecken oder wickeln Sie Lebensmittel ein um die Übertragung von Gerüchen zu vermeiden.
- Einmal aufgetaut verringert sich die Qualität von Lebensmitteln rapide. Aufgetaute Lebensmittel sollten nicht wieder eingefroren werden.
- Weder Getränke in Flaschen oder Dosen sollten im Gefrierfach aufbewahrt werden. Flaschen und Dosen können explodieren. Beachten Sie die folgenden Anweisungen, um eine Kontamination von Lebensmitteln zu vermeiden:
- Wenn Sie die Tür längere Zeit geöffnet halten, kann dies zu einer erheblichen Temperaturerhöhung in den Kammern des Geräts führen.
- Reinigen Sie regelmäßig Oberflächen, die mit Lebensmitteln und zugänglichen Ablaufsystemen in Kontakt kommen können.
- Sie rohes Fleisch und Fisch in geeigneten Behältern im Kühlschrank auf, damit es nicht mit anderen Lebensmitteln in Berührung kommt oder darauf tropft.

Reihenfolge	Fächer Typ	Zielaufbewahrungstemp. (°C)	Geeignete Lebensmittel
1	Kühlschrank	+2--+8	Eier, Fertiggerichte, abgepackte Lebensmittel, Obst und Gemüse, Milchprodukte, Kuchen, Getränke und andere Lebensmittel sind nicht zum Einfrieren geeignet.
2	(***)*-Gefrierschrank	≤-18	Meeresfrüchte (Fisch, Garnelen, Schalentiere), Süßwasserprodukte und Fleischprodukte (empfohlen für 3 Monate, je länger die Lagerzeit, desto schlechter der Geschmack und die Nährstoffe), geeignet für gefrorene frische Lebensmittel.

HINWEIS: Bitte lagern Sie unterschiedliche Lebensmittel entsprechend den Fächern oder der Lagertemperatur Ihrer gekauften Produkte. Wenn das Kühlgerät längere Zeit leer gelassen

wird, schalten Sie das Gerät aus, entfrosten, reinigen, trocknen und lassen Sie die Tür offen, um Schimmelbildung im Gerät zu vermeiden. Die Einhaltung wird bei der Inspektion überprüft.

Kühlschrankpflege

Reinigung

Sowohl die Kühlschrank- als auch die Gefrierfachsektionen tauen automatisch ab. Trotzdem reinigen Sie beide Sektionen bitte monatlich um der Bildung von Gerüchen vorzubeugen. Wischen Sie Verschüttetes direkt auf. Um die Übertragung von Gerüchen oder das Austrocknen von Lebensmitteln zu verhindern decken Sie Lebensmittel gut ab oder wickeln Sie sie gründlich ein.

! WARNUNG



Explosionsgefahr

Verwenden Sie nicht brennbare Reinigungsmittel. Mangelnde Sorgfalt kann zu Tod, Explosion oder Feuer führen.

WICHTIG:

- Verwenden Sie keine aggressiven Chemikalien, Ammoniak, Chlor, Bleiche, konzentrierte Reinigungsmittel, Lösungsmittel, Polituren oder metallische Scheuerpads um die Innen- oder Außenseite des Kühlschranks zu reinigen. Diese können das Finish des Kühlschranks beschädigen und/oder Verfärbungen verursachen.
- Verwenden Sie kein warmes Wasser um die Glasböden zu reinigen, so lange diese noch kalt sind. Glas kann brechen wenn es plötzlichen Temperaturveränderungen oder Stößen ausgesetzt wird.

Reinigung der Bodenteile

- Wenn Sie die Bodenteile reinigen möchten, halten Sie die Böden horizontal, entweder vorne oder hinten fest, um zu verhindern dass die Einfassungen abfallen.
- Wenn Sie die Bodenteile wieder einsetzen, halten Sie sie schräg und senken sie, bis die Seiten die Rückwand berühren. Wenn der Reinigungsdruck nicht korrekt ist, kann die Einfassung leicht abfallen.

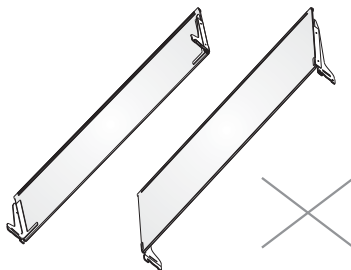

! WARNUNG



Stromschlaggefahr

Stecken Sie das Haushaltsgerät vor der Reinigung aus oder unterbrechen Sie die Stromzufuhr. Missachtung kann zu Tod, elektrischem Schlag oder persönlicher Verletzung führen.

1. Kühlschrank ausstecken oder Stromzufuhr unterbrechen.
2. Reinigen Sie den Innenbereich. Waschen Sie abnehmbare Teile und innere Oberflächen gründlich von Hand, spülen und trocknen Sie sie ab. Verwenden Sie einen sauberen Schwamm oder ein weiches Tuch und ein mildes Reinigungsmittel in warmem Wasser.
3. Reinigen Sie die Türdichtungen (Dichtungen). Eine dreieckige oder klebrige Dichtung kann sich an dem Kasten festsaugen und reißen wenn Sie die Tür öffnen. Verwenden Sie ein weiches Tuch und eine Lösung aus mildem Reinigungsmittel mit warmem Wasser, reinigen Sie die Türdichtungen von Hand. Spülen Sie mit klarem Wasser nach und trocknen Sie diese gründlich ab.
4. Reinigung der äußeren Oberflächen. Reinigen Sie die äußeren Oberflächen mit einem sauberen, weichen Tuch oder Schwamm und einem milden Reinigungsmittel in warmem Wasser. Spülen Sie die Oberflächen mit sauberem, warmem Wasser nach und trocknen Sie sie sofort ab um Wasserflecken zu vermeiden.
5. Verbinden Sie den Kühlschrank mit dem Strom oder stellen Sie die Stromversorgung wieder her.

Beleuchtung

Dieses Produkt enthält auf der Oberseite und an der Seite des Kühlraums eine Lichtquelle der Energieeffizienzklasse G.

WICHTIG: Ihr Kühlschrank ist mit einer LED-Beleuchtung ausgestattet. Diese Beleuchtung ist für die Lebensdauer des Kühlschranks ausgelegt. Sollte dennoch die Beleuchtung ausfallen, kontaktieren Sie bitte einen qualifizierten Techniker um diese auszutauschen.

Ferien- und Umzugspflege

Ferien

Wenn Sie sich dazu entscheiden, den Kühlschrank an zu lassen, während Sie weg sind:

1. Verbrauchen Sie alles Verderbliche und frieren Sie die restlichen Lebensmittel ein.

Wenn Sie sich dazu entscheiden, den Kühlschrank auszuschalten, bevor Sie gehen:

- 1.** Entfernen Sie alle Lebensmittel aus dem Kühlschrank und dem Gefrierfach.
- 2.** Kühlschrank ausstecken oder Stromzufuhr unterbrechen.
- 3.** Reinigen Sie den Kühlschrank, wischen Sie ihn aus und trocknen Sie ihn gut.
- 4.** Befestigen Sie Gummi- oder Holzblöcke an oben an beiden Türen damit die Türen weit genug aufstehen, damit Luft hineinströmen kann. Das verhindert Gerüche und die Bildung von Schimmel.

Umzug

WARNUNG



Feuer- oder Explosionsgefahr

Beschädigen Sie nicht die Kühlmittelrohrleitungen.
Befolgen Sie immer sorgfältig die Anleitungen.
Brennbares Kühlmittel in Verwendung.
Mangelnde Sorgfalt kann zu Tod, Explosion oder Feuer führen.

WICHTIG: Seien Sie vorsichtig wenn Sie den Kühlschrank bewegen um eine Beschädigung des Kühlmittelkreislaufs oder ein erhöhtes Risiko einer Leckage auszuschließen.

WARNUNG

Gefahr durch zu viel Gewicht

Zwei oder mehr Personen sollten den Kühlschrank bewegen oder installieren.
Missachtung kann zu Rücken- oder anderen Verletzungen führen

Wenn Sie den Kühlschrank in ein neues Zuhause transportieren folgen Sie bitte folgenden Schritten um ihn für den Umzug vorzubereiten.

- 1.** Entfernen Sie alle Lebensmittel aus dem Kühlschrank und packen Sie Gefrorenes in Trockeneis.
- 2.** Kühlschrank vom Strom nehmen.
- 3.** Reinigen, auswischen und gründlich trocknen.
- 4.** Entfernen Sie alle herausnehmbaren Teile, verpacken Sie sie bruchsicher und verkleben Sie die Päckchen damit sie nicht verrutschen oder während dem Umzug klappern.

- 5.** Heben Sie die Füße zur Niveauregulierung an, damit sie nicht über den Fußboden schleifen. Siehe „Kühlschrank ausbalancieren.“
- 6.** Verkleben Sie die Türen und kleben Sie das Stromkabel an der Rückseite des Kühlschranks fest. Wenn Sie in Ihrem neuen Zuhause angekommen sind, setzen Sie alles wieder ein und beziehen Sie sich auf die „Montageanleitungen“-Sektion mit Vorbereitungsanleitungen.

Kühlschrank wieder aufbauen, Wiederinbetriebnahme

Wurde der Kühlschrank auch nur kurze Zeit hingelegt oder schräg gelagert warten Sie bitte vier Stunden, bevor Sie die Stromversorgung herstellen um dem Kompressor zu erlauben, sich zu beruhigen.

- 1.** Kühlschrank reinigen. Siehe „Reinigung.“
- 2.** Stellen Sie den Kühlschrank an der gewünschten Stelle auf und balancieren Sie ihn aus. Siehe „Montageanleitungen.“

WARNUNG



Stromschlaggefahr

Stecken Sie den Stecker in eine geerdete Steckdose mit 3 Stiften.
Entfernen Sie nicht die Erdungsphase von dem Stromstecker.
Verwenden Sie keinen Adapter.
Verwenden Sie kein Verlängerungskabel.
Missachtung kann zu Tod, Feuer oder elektrischem Stromschlag führen.

- 3.** Stecken Sie den Stecker in eine geerdete Steckdose mit 3 Stiften.

Fehlerbehebung

Versuchen Sie zuerst die hier aufgeführten Lösungsvorschläge um Kosten eines unnötigen Serviceanrufs zu vermeiden.

Der Kühlschrank arbeitet nicht

Problem	Mögliche Ursache & Lösung
Das Gerät funktioniert nicht richtig	Überprüfen Sie, ob das Netzkabel richtig in die Steckdose eingesteckt ist.
	Prüfen Sie die Sicherung oder Schaltung Ihrer Stromversorgung und tauschen Sie sie gegebenenfalls aus.
	Möglicherweise ist die Raumtemperatur zu niedrig. Versuchen Sie, die Temperatur des Kühl- oder Gefrierschranks auf einen kälteren Wert einzustellen, um dieses Problem zu lösen.
	Es ist normal, dass der Gefrierschrank während dem automatischen Abtauen oder für eine kurze Zeit nach Einschalten des Gerätes nicht funktioniert, um den Kompressor zu schützen.
Gerüche aus den Fächern	Der Innenraum muss gereinigt werden
	Einige Lebensmittel, Behälter oder Verpackungen können Gerüche verursachen.
Geräusche aus dem Gerät	Die Geräusche unten sind ganz normal: <ul style="list-style-type: none"> • Laufgeräusche aus dem Kompressor. • Die Luftbewegung führt zu Lärm vom kleinen Motor des Ventilators im Kühlfach oder in anderen Fächern. • Blubbergeräusch, ähnlich wie bei kochendem Wasser. • Ploppgeräusch während des automatischen Abtauvorgangs. • Klickgeräusch, bevor der Kompressor anläuft. • Es sind klickende Geräusche zu hören, wenn Sie Wasser zapfen. • Der Motor macht Geräusche, wenn Sie Eis entnehmen.
	Andere ungewöhnliche Geräusche aufgrund der Gründe unten sollten überprüft und Maßnahme ergriffen werden: Der Schrank nicht nivelliert. Die Rückseite des Geräts berührt die Wand. Flaschen oder Behälter sind gefallen oder rollen.
Wasserspender funktioniert nicht	<ul style="list-style-type: none"> • Haben Sie nach der Installation der Wasserzuleitung 12 Stunden gewartet, bevor Sie die Eisbereitung gestartet haben? Falls es nicht ausreichend kühl ist. Die Herstellung von Eis kann etwas mehr Zeit in Anspruch nehmen, z. B. bei der Erstinstallation. • Ist die Wasserleitung angeschlossen und das Wasservertil geöffnet? • Haben Sie manuell die die Eiswürfelfunktion ausgeschaltet? Stellen Sie sicher, dass Sie nicht der Modus „Eis aus“ aktiviert ist. • Ist das Eis im Zubereitungsbehälter blockiert? • Beträgt der Wasserdruck weniger als 30psi? Installieren Sie eine Druckerhöhungspumpe, um den niedrigen Druck auszugleichen. • Ist die Temperatur des Gefrierschranks zu hoch? Versuchen Sie, die Temperatur kälter einzustellen. • Der Eisbereiter produziert das Eis nicht schnell genug. Bitte warten Sie mindestens 90 Minuten.

<p>Der Motor läuft kontinuierlich</p>	<p>Es ist normal, das Geräusch des Motors häufig zu hören. In folgenden Umständen muss es mehr laufen:</p> <ul style="list-style-type: none"> • Die Temperatureinstellung ist kälter als nötig eingestellt. • Große Menge von warmen Speisen ist vor kurzem im Gerät gespeichert. • Die Temperatur außerhalb des Geräts ist hoch. • Die Türen sind zu lange oder zu oft offen gehalten. • Nach der Erstinstallation des Geräts oder wenn es längere Zeit ausgeschaltet war.
<p>Reifschicht im Fach</p>	<p>Überprüfen Sie, dass die Luftauslässe nicht durch die Lebensmittel blockiert sind, und stellen Sie sicher, dass die Lebensmittel innerhalb des Gerätes so angebracht ist, dass eine ausreichende Belüftung ermöglicht ist. Stellen Sie sicher, dass diese Tür vollständig geschlossen ist. Um die Frost zu entfernen, beziehen sich auf bitte das Kapitel Reinigung und Pflege.</p>
<p>Die Temperatur im Inneren ist zu warm</p>	<p>Sie können die Türen zu lange oder zu häufig offen gehalten haben; oder die Türen sind durch ein Hindernis offen gehalten; oder das Gerät ist mit unzureichendem Freiraum an den Seiten, hinten und oben.</p>
<p>Die Temperatur im Inneren ist zu kalt</p>	<p>Erhöhen Sie die Temperatur durch Befolgung der Anweisungen im Kapitel „Display-Steuerung“.</p>
<p>Die Türen lassen sich nicht leicht schließen</p>	<p>Überprüfen Sie, ob die Oberseite des Kühlschranks nach hinten um 0,4°-0,6° (10-15mm) geneigt ist, um die Türen sich selbst schließen zu lassen, oder ob etwas im Inneren das Schließen der Türen verhindert.</p>
<p>Das Licht funktioniert nicht</p>	<ul style="list-style-type: none"> • Das LED-Licht könnte beschädigt sein. Weitere Informationen zum Austausch der LED-Lichter finden Sie im Kapitel über „Reinigung und Pflege“. • Das Kontrollsystem hat die Beleuchtung ausgeschaltet, weil die Tür zu lange geöffnet war. Schließen Sie die Tür und öffnen Sie sie erneut, um die Beleuchtung wieder zu aktivieren.
<p>Im Kühlschrank hört man Wasser sprudeln</p>	<p>Dies ist normal. Das Blubbern kommt vom Kältemittel des Kühlschranks, welches durch den Kühlschrank strömt.</p>
<p>Wasserspender funktioniert nicht</p>	<ul style="list-style-type: none"> • Ist die Wasserleitung angeschlossen und das Wasserventil geöffnet? • Ist die Wasserleitung gequetscht oder geknickt worden? Vergewissern Sie sich, dass die Wasserleitung frei ist und keine Hindernisse aufweist. • Ist der Wassertank eingefroren, weil die Temperatur im Kühlschrank zu niedrig ist? Versuchen Sie eine wärmere Einstellung auf dem Kontrollpaneel auszuwählen. • Prüfen Sie, ob der Filter richtig installiert ist. Wenn er nicht richtig installiert ist, kann der Wasserspender nicht korrekt funktionieren.

Hisense

life reimagined

USER'S OPERATION MANUAL

Before operating this unit, please read this manual thoroughly, and retain for future reference

EN

English

Thank you for choosing Hisense. We are sure you will find your new refrigerator a pleasure to use. However, before you use the appliance, we recommend that you carefully read the instructions, which provide details about installing and using the product. Please keep this manual for future reference.

Table of Contents

REFRIGERATOR SAFETY.....	3
PARTS AND FEATURES.....	11
INSTALLATION REQUIREMENTS.....	12
Location Requirements.....	12
Electrical Requirements.....	12
INSTALLATION INSTRUCTIONS.....	13
Unpack the Refrigerator.....	13
Installation Positioning.....	13
Door Removal.....	13
Installing the water lines.....	15
Complete the Installation.....	16
Level Refrigerator.....	16
Align Doors.....	16
REFRIGERATOR USE.....	17
Opening and Closing Doors.....	17
Using the Controls.....	18
Features.....	23
General Use Information.....	27
REFRIGERATOR CARE.....	29
Cleaning.....	29
Lights.....	29
Vacation and Moving Care.....	30
Reinstalling/Using Refrigerator Again.....	30
TROUBLESHOOTING.....	31

Refrigerator Safety

Your safety and the safety of others are very important.

We have provided many important safety messages in this manual and on your appliance. Always read and obey all safety messages.



This is the safety alert symbol.

This symbol alerts you to potential hazards that can kill or hurt you and others. All safety messages will follow the safety alert symbol and either the word "DANGER," "WARNING" or "CAUTION."

These words mean:



DANGER

An imminently hazardous situation. You could be killed or seriously injured if you don't immediately follow instructions.



WARNING

A potentially hazardous situation which, if not avoided, could result in death or serious bodily injury.



CAUTION

A potentially hazardous situation which, if not avoided, may result in moderate or minor injury.

All safety messages will tell you what the potential hazard is, tell you how to reduce the chance of injury, and tell you what can happen if the instructions are not followed.



Safety and warning information

For your safety and correct usage, before installing and first using the appliance, read this user manual carefully, including its hints and warnings. To avoid unnecessary mistakes and accidents, it is important to make sure that all people using the appliance are thoroughly familiar with its operation and safety features. Save these instructions and be sure that they remain with the appliance if it is moved or sold, so that anyone using it throughout its life, will be properly informed on its usage and safety notices.

For the safety of life and property, keep the precautions of these user's instructions as the manufacturer is not responsible for damages caused by omission.

Safety for children and others who are vulnerable people

➤ According to EN standard

This appliance can be used by children aged from 8 years and above and persons with reduced physical, sensory or mental capabilities or lack of experience and knowledge if they have been given supervision or instruction concerning use of the appliance in a safe way and understand the hazards involved. Children shall not play with the appliance. Cleaning and user maintenance shall not be made by children without supervision. Children aged from 3 to 8 years are allowed to load and unload refrigerating appliances.

➤ According to IEC standard

This appliance is not intended for use by persons (including children) with reduced physical sensory or mental capabilities, or lack of experience and knowledge, unless they have been given supervision or instruction concerning use of the appliance by a person responsible for their safety.

- Children should be supervised to ensure that they do not play with the appliance.
- Keep all packaging away from children as there is risk of suffocation.
- If you are discarding the appliance, pull the plug out of the socket, cut the connection cable (as close to the appliance as you can) and remove the door to prevent children playing from suffering an electric shock or from closing themselves inside it.
- If this appliance, featuring a magnetic door seals, is to replace an older appliance having a spring lock (latch) on the door or lid, be sure to make the spring lock unusable before you discard the old appliance. This will prevent it from becoming a death trap for a child.



General safety

- This appliance is intended to be used in household and similar applications such as :
 - staff kitchen areas in shops, offices and other working environments;
 - farm houses and by clients in hotels, motels and other residential type environments;
 - bed and breakfast type environments;
 - catering and similar non-retail applications.
- Do not store explosive substances such as aerosol cans with a flammable propellant in this appliance.
- If the supply cord is damaged, it must be replaced by the manufacturer, its service agent or similarly qualified persons in order to avoid a hazard.
- **WARNING** — Keep ventilation openings, in the appliance enclosure or in the built-in structure, clear of obstruction.
- **WARNING** — Do not use mechanical devices or other means to accelerate the defrosting process, other than those recommended by the manufacturer.
- **WARNING** — Do not damage the refrigerant circuit.
- **WARNING** — Do not use electrical appliances inside the food storage compartments of the appliance, unless they are of the type recommended by the manufacturer.
- The refrigerant and insulation blowing gas are flammable. When disposing of the appliance, do so only at an authorized waste disposal centre. Do not expose to flame.
- **WARNING** —When positioning the appliance, ensure the supply cord is not trapped or damaged.
- **WARNING**—Connect to potable water supply only.

- **WARNING** —Do not locate multiple portable socket outlets or portable power supplies at the rear of the appliance.

Replacing the LED

- **WARNING**—The LED light must not be replaced by the user! If the LED light is damaged, contact the customer helpline for assistance.

Refrigerant

The refrigerant isobutene (R600a) is contained within the refrigerant circuit of the appliance, a natural gas with a high level of environmental compatibility, which is nevertheless flammable. During transportation and installation of the appliance, ensure that none of the components of the refrigerant circuit becomes damaged.

The refrigerant (R600a) is flammable.

- **WARNING** — Refrigerators contain refrigerant and gases in the insulation. Refrigerant and gases must be disposed of professionally as they may cause eye injuries or ignition. Ensure that tubing of the refrigerant circuit is not damaged prior to proper disposal.



Warning: Risk of fire/flammable materials

If the refrigerant circuit should be damaged:

- Avoid opening flames and sources of ignition. Thoroughly ventilate the room in which the appliance is situated.

It is dangerous to alter the specifications or modify this product in any way.

Any damage to the cord may cause a short circuit, fire, and/or electric shock.

Electrical safety

- The power cord must not be lengthened.
- Make sure that the power plug is not crushed or damaged. A crushed or damaged power plug may overheat and cause a fire.
- Make sure that you can access the main plug of the appliance.
- Do not pull the main cable.
- If the power plug socket is loose, do not insert the power plug. There is a risk of electric shock or fire.

You must not operate the appliance without the interior lighting lamp cover.

- The fridge is only applied with power supply of single phase alternating current of 220~240V/50Hz. If fluctuation of voltage in the district of user is so large that the voltage exceeds the above scope, for safety sake, be sure to apply A.C. Automatic voltage regulator of more than 350W to the fridge. The fridge must employ a special power socket instead of common one with other electric appliances. Its plug must match the socket with ground wire.

Daily use

- Do not store flammable gass or liquids in the appliance, There is a risk of an explosion.
- Do not operate any electrical appliances in the appliance (e.g. electric ice cream makers, mixers etc.).
- When unplugging always pull the plug from the mains socket, do not pull on the cable.
- Do not place hot items near the plastic components of this appliance.

- Do not place food products directly against the air outlet on the rear wall.
- Store pre-packed frozen food in accordance with the frozen food manufacture's instructions.
- The appliances manufactures storage recommendations should be strictly adhered to.Refer to relevant instructions for storage.
- Do not place carbonated or fizzy drinks in the freeze compartment as it creates pressure on the container,which may cause it to explode,resulting in damage to the appliance.
- Frozen food can cause frost burns if consumed straight from the freezer compartment.
- Do not place the appliance in direct sunlight.
- Keep burning candles,lamps and other items with naked flames away from the appliance so that do not set the appliance on fire.
- The appliance is intended for keeping food stuff and/ or beverages in normal household as explained in this instruction booklet The appliance is heavy.Care should be taken when moving it.
- Do not remove nor touch items from the freezer compartment if your hands are damp/wet,as this could cause skin abrasions or frost/freezer burns.
- Never use the base,drawers, doors etc. to stand on or as supports.
- Frozen food must not be refrozen once it has been thawed out.
- Do not consume ice popsicles or ice cubes straight from the freezer as this can cause freezer burn to the mouth and lips.
- To avoid items falling and causing injury or damage to the appliance, do not overload the door racks or put too much food in the crisper drawers.

- **WARNING** - Food needs to be packed into bags before it is put into the refrigerator. Liquids need to be stored in bottles or capped containers in order to avoid a spill, as the design structure of the product is not easy to clean.
- This refrigerating appliance is not intended to be used as a built-in appliance.



Caution!

Care and cleaning

- Before maintenance, switch off the appliance and disconnect the mains plug from the mains socket.
- Do not clean the appliance with metal objects, steam cleaner, ethereal oils, organic solvents or abrasive cleansers.
- Do not use sharp objects to remove frost from the appliance. Use a plastic scraper.

Installation Important!

- For electrical connection carefully, follow the instructions given in this manual.
- Unpack the appliance and check if there are damages on it. Do not connect the appliance if it is damaged. Report possible damages immediately to the place you bought it. In this case retain packing.
- It is advisable to wait at least four hours before connecting the appliance to allow the oil to flow back in the compressor.
- Adequate air circulation should be around the appliance, lacking this leads to overheating. To achieve sufficient ventilation, follow the instructions relevant to installation. Wherever possible the back of the product should not be too close to a wall to avoid catching warm parts (compressor, condenser) to prevent the risk of a fire, follow the instructions relevant to installation. touching or catching warm parts (compressor, condenser) to prevent the risk of a fire, follow the instructions relevant to installation.



- The appliance must not be located close to radiators or cookers.
- Make sure that the mains plug is accessible after the installation of the appliance

Service

- Any electrical work required to do the servicing of the appliance should be carried out by qualified electrician or competent person.
 - This product must be serviced by an authorized Service Center, and only genuine spare parts must be used.
7. If the appliance is Frost Free.
 2. If the appliance contains freezer compartment.

 **Warning!**

To avoid a hazard due to instability of the appliance, it must be installed in accordance with the instructions. The incorporated ice-maker can only be installed by the manufacturer and can not be changed by the user. The appliance is intended to be permanently connected to the water mains and not connected by a detachable hose-set.

Correct Disposal of this product	
 	<p>This marking indicates that this product should not be disposed with other household wastes throughout the EU. To prevent possible harm to the environment or human health from uncontrolled waste disposal, recycle it responsibly to promote the sustainable reuse of material resources. To return your used device, please use the return and collection systems or contact the retailer where the product was purchased. They can take this product for environmental safe recycling.</p>

Proper Disposal of Your Old Refrigerator

! WARNING

Suffocation Hazard

Remove doors from your old refrigerator.
Failure to do so can result in death or brain damage.

IMPORTANT: Child entrapment and suffocation are not problems of the past. Junked or abandoned refrigerators are still dangerous— even if they will sit for “just a few days.” If you are getting rid of your old refrigerator, please follow these instructions to help prevent accidents.

Before You Throw Away Your Old Refrigerator or Freezer:

- Take off the doors.
- Leave the shelves in place so that children may not easily climb inside.

Important information to know about disposal of refrigerants:

Dispose of refrigerator in accordance with Federal and Local regulations. Refrigerants must be evacuated by a licensed, EPA certified refrigerant technician in accordance with established procedures.

Parts and Features

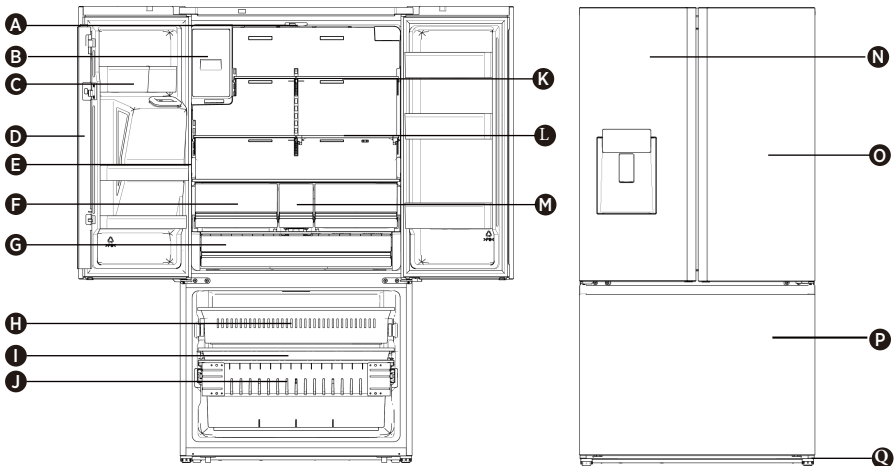

- | | | |
|-----------------------------------|----------------------------------|--------------------------------|
| A Refrigerator LED Light | G Fresh Pantry | M Snacks Storage Drawer |
| B Ice-Maker | H Freezer Drawer - Up | N Fridge Door Left |
| C Refrigerator Door Bin | I Freezer Drawer - Middle | O Fridge Door Right |
| D Rotary Separator | J Freezer Drawer - Down | P Freezer Door |
| E Refrigerator Side Light | K Glass Shelf | Q Leveling Leg |
| F Fruit&Vegetables crisper | L Folding Shelf | |

NOTE: Your model may look different from this and other images in this manual, depending on your model's features.

NOTE: To get the best energy efficiency of this product, please place all shelves, drawers on their original position as the illustration above.

Installation Requirements

Location Requirements

WARNING



Risk of fire/ flammable materials

Keep flammable materials and vapors, such as gasoline, away from appliance.
Failure to do so can result in death, explosion or fire.

IMPORTANT: This refrigerator is designed for indoor, household use only.

Temperature

This refrigerator is intended for use in a location where the temperature ranges from a minimum of 16°C to a maximum of 43°C. The preferred room temperature range for optimum performance, which reduces electricity usage and provides superior cooling, is between 16°C and 32°C. It is recommended that you do not install the refrigerator near a heat source, such as an oven or radiator.

Exterior and Dimensions

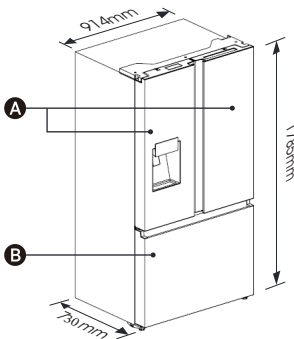

- A** Fridge door
- B** Freezer door

Ventilation

Adequate air circulation around the refrigerator is required for efficient operation.

To ensure proper ventilation, maintain the recommended clearances.

Recommender Clearances

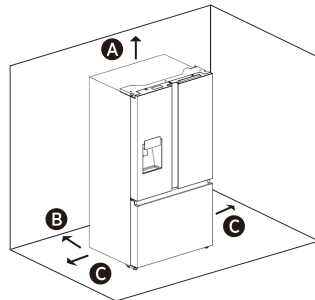

- A** 100mm Above
- B** 50mm Behind
- C** 50mm Each Side

NOTE: If you place the refrigerator next to a fixed wall, leave 1471.4mm minimum space to allow the door to swing open.

Electrical Requirements

WARNING



Electrical Shock Hazard

Plug into a grounded 3 prong outlet.
Do not remove the ground prong from the power cord plug.
Do not use an adapter.
Do not use an extension cord.
Failure to do so can result in death, fire or electrical shock.

Before you move your refrigerator into its final location, it is important to make sure you have the proper electrical connection.

Recommender Grounding Method

AC 220-240 volt, 50 Hz, AC only 15- or 20-amp fused, grounded electrical supply is required. It is recommended that a separate circuit serving only your refrigerator be provided. Use an outlet that cannot be turned off by a switch. Do not use an extension cord.

NOTE: Before performing any type of installation or cleaning, disconnect the refrigerator from the electrical source. When you are finished, reconnect the refrigerator to the electrical source and reset the temperature controls to the desired setting.

Installation Instructions

Unpack the Refrigerator

WARNING



Fire or Explosion Hazard

- Do not puncture refrigerant tubing.
- Follow handling instructions carefully.
- Flammable refrigerant used.
- Failure to do so can result in death, explosion or fire.

IMPORTANT: Handle with care when moving refrigerator to avoid either damaging the refrigerant tubing or increasing the risk of a leak.

WARNING

Excessive Weight Hazard

- Use two or more people to move and install refrigerator.
- Failure to do so can result in back or other injury.

Remove the Packaging

- Remove tape and glue residue from surfaces before turning on the refrigerator. Rub a small amount of liquid dish soap over the adhesive with your fingers. Wipe with warm water and dry.

NOTE: Do not use sharp instruments, rubbing alcohol, flammable fluids, or abrasive cleaners to remove tape or glue. These products can damage the surface of your refrigerator. For more information, see "Refrigerator Safety."

- Dispose of/recycle all packaging materials.
- If the refrigerator has been placed in a horizontal or tilted position for any period of time wait 4 hours before plugging it in to allow the oil to settle into the compressor.

When Moving Your Refrigerator:

Your refrigerator is heavy. When moving the refrigerator for cleaning or service, be sure to cover the floor with cardboard or hardboard to avoid floor damage. Always pull the refrigerator straight out when moving it. Do not wiggle or "walk" the refrigerator when trying to move it, as floor damage could occur.

Clean Before Using

After you remove all of the packaging materials, clean the inside of the refrigerator before using it. See the cleaning instructions in "Refrigerator Care."

Important information to know about glass shelves and covers:

Do not clean glass shelves or covers with warm water when they are cold. Shelves and covers may break if exposed to sudden temperature changes or impact, such as bumping. Tempered glass is designed to shatter into many small, pebble-size pieces. This is normal. Glass shelves and covers are heavy. Use both hands when removing them to avoid dropping.

Installation Positioning

- This application perform well from SN to ST. The Appliance may not work properly if it is left for a longer period at a temperature above or below the indicated range.

Climate class	Ambient temperature
SN	+10°C to +32°C
N	+16°C to +32°C
ST	+16°C to +38°C
T	+16°C to +43°C

Door Removal (only if needed)

Measure the refrigerator to make sure it will fit through the doorway. If the refrigerator cannot pass easily through the doorway, follow the instructions to remove the two refrigerator compartment doors and the front panel of the freezer drawer.



WARNING



Electrical Shock Hazard

- Disconnect power before removing doors.
- Reconnect ground wire before operating.
- Failure to do so could result in death or electric shock.

Tools you will need (Not provided)

	
Allen Wrench (4mm)	Wrench (8mm)
	
Phillips Screwdriver	

Remove the Doors

IMPORTANT: Keep the refrigerator doors closed until you are ready to lift them from the cabinet.

1. Unplug refrigerator or disconnect power.
2. Using a Phillips screwdriver, remove the three screws attaching the hinge cover, and then remove the hinge cover with the entire harnesses attached.

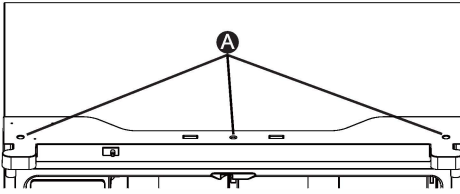

A Screws

3. Separate the two connectors on the left side door. To remove the wire connector, press the top of the connector (B) and separate it from the other one. To remove the water coupler from the hinge, twist and pull the clips from the coupler. Remove the water line (C) while pressing the movable part (D) of the water line coupler.

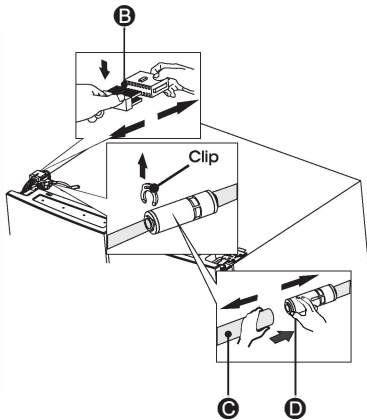

4. Remove the 3 screws (E) fixed on the hinges, with a Wrench (8mm) and 1 ground screws (F) attached to the hinge with Philips (+) screwdriver. Remove the upper left door hinge (G).

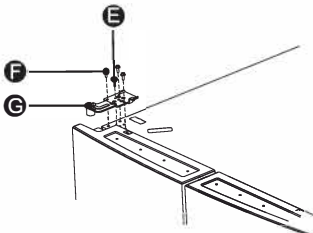

5. Use your both hands to open the door more than 90°. Lift it up and take it off.

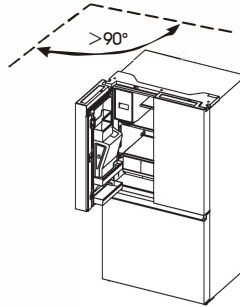

6. If necessary, remove the 2 hex head bolts hinges (I) with an Allen wrench (5 mm). Remove the lower left door hinge (H).

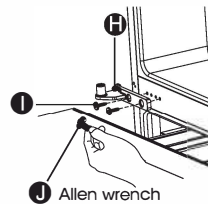

Replace the Doors

1. If removed, reinstall the bottom hinge.
2. Using two or more people, set the refrigerator door onto the bottom hinge.
3. Insert the top hinge into the top of the door.
4. Using the three screws removed earlier, fasten the top hinge to the top of the cabinet.
NOTE: Left-hand door only, replace the ground screw into the top hinge, reattach the wire harness, reconnect the water line, make sure the clips are properly connected to the coupler.
5. Repeat steps 1 through 4 to replace the opposite door.
6. Using the three screws removed earlier, reinstall the top hinge cover and control panel to the top of the cabinet.

Installing the water lines

A water dispenser with a filter is one of the helpful features on your new appliance.







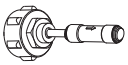

To help promote better health, the water filter removes unwanted particles from your water. However, it does not sterilize or destroy microorganisms. You may need to purchase a water purifying system to do that. In order for the ice maker to operate properly, a water line is required.

- the maximum inlet water pressure is 700kPa;
- the minimum inlet water pressure is 207kPa.

NOTE: The quality of your ice will be only as good as the quality of the water supplied to your ice maker. Avoid connecting the ice maker to a softened water supply. Water softener chemicals (such as salt) can damage parts of the ice maker and lead to poor quality ice. If a softened water supply cannot be avoided, make sure the water softener is operating properly and is well-maintained.

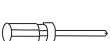
Parts for water line installation

The tools you will need:

			
Connector and check valve	Valve Seat	Clip	Screw
			
Phillips screwdriver	Water line (5m)	Two-Way Connector	Spanner

Connecting to the water supply line

The connector and the check valve are provided as one part. You should use the new connector incidentally but not the old one you have.

First, turn off the main water supply line. Screw the adaptor onto a suitable 3/4" BSP connector water outlet and use the spanner to tighten it. Fully insert the water line into the check valve. Then insert the clip in the install pack as the figure shown below.

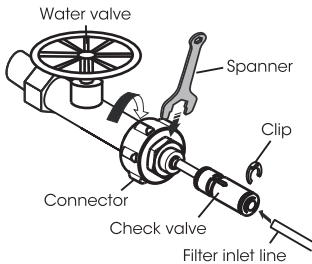

To prevent the clips loose, use the valve seat to hold it. Then use the screw to hold the valve seat with Philips(+) screwdriver.

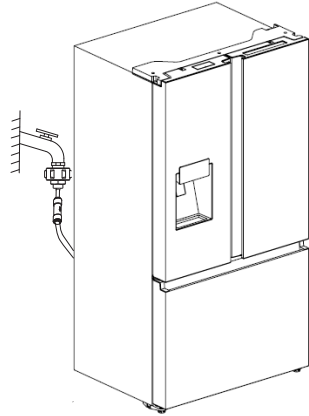
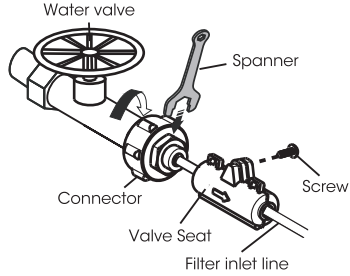

NOTE:

- After connected to the water supply line, please open the water valve to flush the filter for 5 minutes before use.
- If the main supply line is too far away from the refrigerator to be connected to the filter inlet line, the water line(5m) provided may be helpful. The outlet line of the water filter should be connected with the inlet line of the refrigerator by a Two-Way Connector. The water line must be fully inserted into the center of the connector to prevent water leaking. Insert the 2 clips in the installation pack as shown in the diagram, and then confirm that each clip holds the line firmly.

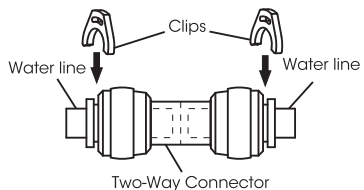

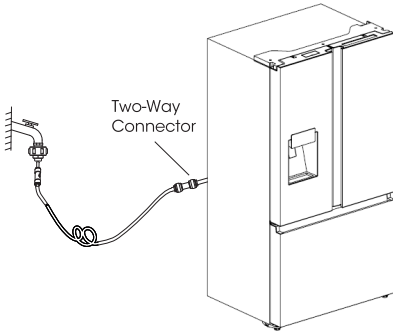

- The initial dark discoloration of water is normal.
- The water lines must be connected with the potable water only.
- The water lines should not be pressed by heavy things and should not bend too much.
- It is normal that there will be sound of exhaust coming out from the appliance when you connect the water line to the appliance and press the level of the dispenser for the first time.

Warning:

- After turning on the water valve, make sure that there is no leakage at all connection points of the water lines. If there is a leakage, turn off the valve immediately and tighten the water connector or make the lines fully inserted into the connector.
- The water line must be connected to the cold water pipe. If it is connected to the hot water pipe, it may cause the purifier to malfunction.

Complete the Installation

⚠ WARNING

Electrical Shock Hazard

Plug into a grounded 3 prong outlet.
Do not remove the ground prong from the power cord plug.
Do not use an adapter.
Do not use an extension cord.
Failure to do so can result in death, fire or electrical shock.

1. Plug into a grounded 3 prong outlet.
NOTE: This refrigerator begins operating as soon as it is connected to the power supply.
2. Move the refrigerator into its final location, making sure to maintain the recommended clearance.

Level Refrigerator if needed

The refrigerator must be level to maintain optimal performance and appearance.

1. Turn the leveling feet on the bottom, front of the cabinet to raise or lower that side of the refrigerator until the refrigerator is level side to-side.
2. Turn both feet, by the same amount, to slightly raise the front of the refrigerator. This will make it easier for the doors to close.

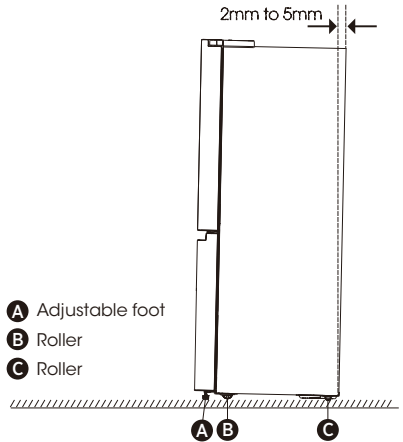

NOTE: Having someone push against the top of the refrigerator takes some weight off the leveling feet. This makes it easier to turn the feet. Rotate the adjustable feet clockwise to raise or raise counter-clockwise to lower your refrigerator. To make sure that the doors close automatically, tilt the top of your refrigerator backward about 10mm to 15mm. If necessary, use a spanner wrench to adjust the feet.

Align Doors (if needed)

The gaskets is used to align doors, you can find them in the manual bag.

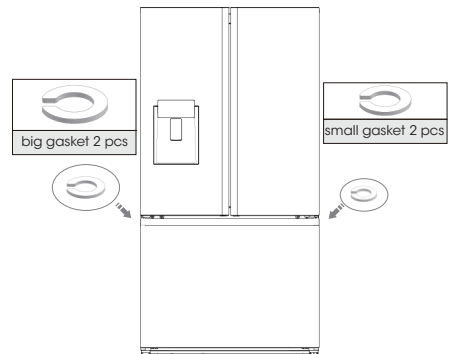

Refrigerator Use

Opening and Closing Doors

Providing room for doors to open

Make sure that you have enough room in front of your refrigerator to swing the doors open.

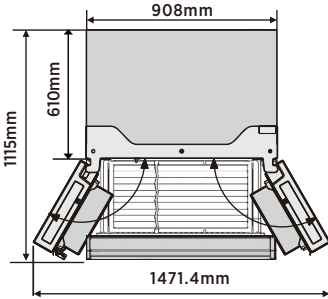

The four doors can be opened and closed either separately or together.

- There is a mullion on the left-hand side refrigerator compartment door.
- When closing the left-hand door, the mullion folds behind the right-hand door joining the two doors.
- The temperature of the door frame is controlled

to help prevent moisture from developing on the mullion. The temperature of the surface may be warm, which is normal, and will not affect the performance of the refrigerator.

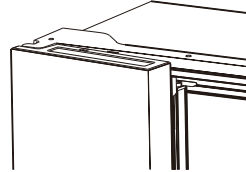

NOTE: Before closing the left-hand door, make sure the mullion is folded inward. If the mullion is pulled outward it may become damaged when you try to close the door.

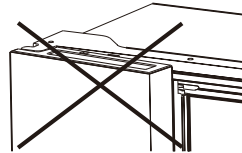

Using the Controls

Your product has one control panel which is on the fridge door. Use your appliance according to the following control guidelines.

Control Panel

The control panel shows in the diagram below.

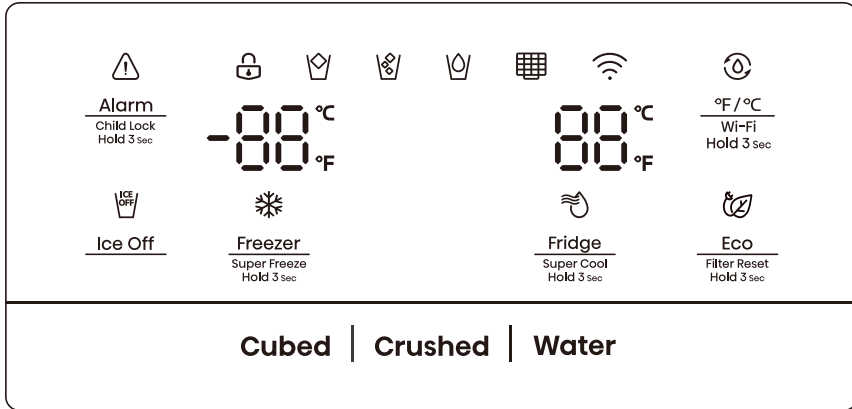

The display will illuminate when the refrigerator is first plugged in. However the lights will automatically turn off after 60 seconds.



This button serves two purposes:

1. Child Lock

Press and hold "Alarm" for 3 seconds to lock the all the Control Panel including dispenser function. If Control panel is locked, the icon "🔒" will be on, and none of the buttons on the Control panel work. To unlock the Control panel, please press and hold "Alarm" for 3 seconds again.

2. Door Alarm

Leaving any door open for over 2 minutes will activate door alarm. The "⚠️" icon will flicker, the control panel will display "dr", and you will hear a buzzer sound. The buzzer will sound 3 times per minute and will stop after 8 minutes. In case of alarm, you can touch the Alarm button to cancel door alarm, then the "⚠️" icon stop flickering and keep on, the buzzer sound will stop at the same time. Also door alarm can be stopped by closing all the doors.

To save energy, please avoid keeping doors open for a long time when using refrigerator.

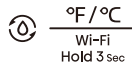

When the Child Lock is off, you can touch the "°F/ °C" button to switch between Celsius and Fahrenheit units. When it is switched to Fahrenheit, the icon "🌡️" will be on.

More detail about "Wi-Fi Hold 3 sec", please read page 20.



This button controls the ice maker. You can touch "Ice Off" button to control the ice maker. When the Child Lock is off, you can touch the "Ice Off" icon to lock the ice maker, and the icon "🧊" will be illuminated. If you want to unlock the ice maker, please touch the "Ice Off" icon again, and the icon "🧊" will be off.

NOTE : When the icon "🧊" is on, it only lock the ice maker not the dispenser.

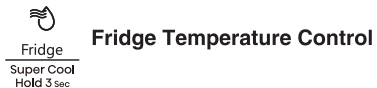

When you touch the button continuously, the temperature will be set in the following sequence.

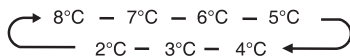

If you have set the temperature type to Fahrenheit, the temperature settings cycle from 46°F to 36°F.

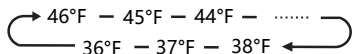

If you want to decrease the time needed to cool products in the Fridge, please touch and hold this button for 3 seconds, the Super Cool icon " will be illuminated, the fridge temperature setting displays 2°C (or 36°F). Super Cool automatically switches off after 3 hours, and the refrigerator temperature setting will revert back to the previous setting. When Super Cool functioning is on, you can touch the "Fridge" to switch it off.

NOTE: On the Super Cool function, when you touch the "Eco" button, "Eco" function will be activated, and "Super Cool" mode will be off.



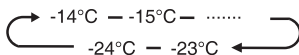

Freezer Temperature Control

You can touch the "Freezer" button to activate the mode to control the freezer temperature. When you press the button continuously, the temperature will be set in the following sequence.

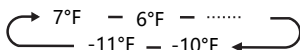

If you have set the temperature type to Fahrenheit, the temperature settings cycle from 7°F to -11°F.



Press and hold the button for 3 seconds, the icon " will be illuminated, the freezer temperature setting displays -24°C (or -11°F). Super Freeze can quickly lower the temperature and freeze your food faster than usual. This can retain more of the vitamins and nutrition in fresh food and keep your food longer. Super Freeze automatically switches off after 52 hours, and the freezer temperature setting will revert back to the previous setting. When the Super Freeze function is on, you can touch "Freezer" to switch off the Super Freeze function.

The Super Freeze is used to perform pre-freezing and fast freezing in sequence of Freezer compartment. This function accelerates the freezing of fresh food and, at the same time, protects foodstuffs already stored from undesirable warming.





To freeze fresh food activate the Super Freeze function at least 24 hours before placing the food to complete pre-freezing

NOTE:

On the Super Freezer Function, when you touch the "Eco" button, "Eco" function will be activated, and "Super Freezer" mode will be off.



Dispense Control

When the Child Lock is on, the dispenser will not work. When the Child Lock is off, you can press the "Cubed" or "Crushed" option to choose the type of ice to be dispensed, and press the "Water" button will activate the water mode. If you choose the function of Cubed, the " icon will be illuminated, choose the function of Crushed the " icon will be illuminated, and the " icon will be illuminated when Water function be choosed.





Energy Save

Eco
Filter Reset
Hold 3 sec

You can touch this button to turn Energy Save mode on and off. When you turn Energy Save on, the Eco icon " lights. The temperature of the fridge is automatically switched to 6°C (or 43°F) and the freezer to -17°C (or 1°F). If Energy Save is off, the icon " will go off and the temperature setting will revert back to the previous setting.

Water Filter

The state of the water filter is calculated by the main control board and transmitted to the display panel. The first time the power is switched on and the water enters the filter, the filter state is calculated at 99%. When the water filter state drops to 15%, the icon " is lit. When the filter state reaches 10%, the icon " will flash. The user needs to replace the filter and long press the Energy Save Button for 3 seconds to reset the water filter state. The filter state will then be re-calculated to 99%.

Demo mode

Demo mode is for store display, and it prevents the refrigerator from generating cool air. In this Cooling off Mode, the refrigerator may seem like it is working but it will not make cool air. The indicators on the control panel will show "OF". To cancel this mode, press and hold "Alarm" and " keys at the same time for 3 seconds and the buzzer gave a long sound.

Wi-Fi function

This appliance may be controlled remotely with a smart phone or a tablet computer. If the appliance is not connected to the home network, it will function like a regular appliance.

What do you need to connect the appliance?

- Signal from the local wireless network (Wi-Fi) should be sufficiently strong in the spot where the appliance is installed.
- Home network router has to be connected to the internet, and the Wi-Fi function on the appliance should be activated.
- The smart phone/tablet computer has to be connected to the internet.
- Operating system on your smart phone/tablet computer should be compatible with the ConnectLife app.

ConnectLife App

The ConnectLife App is available to download free of charge from the Apple App Store or from the Google Play Store.



Installing the ConnectLife app

1. Go to the App Store (on Apple devices), AppGallery (on Huawei devices) or Google Play Store (on Android devices) on your phone/tablet computer.
2. Search for "ConnectLife".



3. Choose the ConnectLife app and install it on your smart phone/tablet computer.

INFORMATION!

We recommend downloading and installing the mobile app and creating a ConnectLife account before attempting to set up the connection with your appliance.

CONNECT APPLIANCE TO WI-FI

After activating the Wi-Fi function, connect your device to your home router in order to connect your appliance with the ConnectLife mobile app.

Step 1: Set the appliance to normal operation. Touch the Wi-Fi icon for approximately 3 seconds. You entered network connection menu when '---' appears in the display.

Step 2: Touch the Fridge key to select '0' within 60 seconds.

Step 3: Touch the Wi-Fi icon to confirm the selection mode. The Wi-Fi symbol starts blinking and the network of this appliance is now open to connect to, for 5 minutes.

Step 4: When the Wi-Fi symbol is on, it means that the Wi-Fi connection is successful. The display will return to normal.

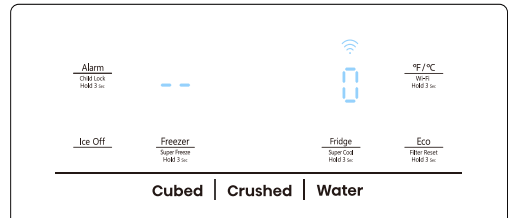

PAIR APPLIANCE

The appliance can be paired with your mobile device. Simply pair another user to your appliance. This requires, that your appliance was already to be set up before and is connected to your home network. If not, go back and select

CONNECTION SETUP.

Step 1: Set the appliance to normal operation. Touch the Wi-Fi icon for approximately 3 seconds. You entered network connection menu when '---' appears in the display.

Step 2: Touch the Fridge key to select 'P' within 60 seconds.

Step 3: Touch the Wi-Fi icon to confirm the selection mode. The PAIR network of this appliance is now open to connect to, for 5 minutes.

Step 4: When the display returns to normal, it means the PAIR connection is successful.

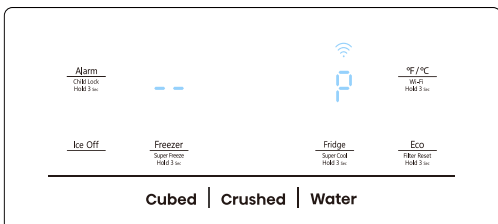

UNBIND ALL PAIR APPLIANCE

By activating this function, the appliance will be removed from all paired app user accounts.

Step 1: Set the appliance to normal operation. Touch the Wi-Fi icon for approximately 3 seconds. You entered network connection menu when ' -- ' appears in the display.

Step 2: Touch the Fridge key to select ' 88 ' within 60 seconds.

Step 3: Touch the Wi-Fi icon to confirm the selection mode to realize unbinding.

Step 4: After the device is unbound, it will automatically enter the distribution network state, the Wi-Fi icon flashes, and the distribution network time is up to 5 minutes.

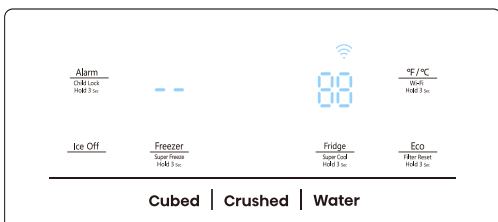

- The control panel will light up when the door is open or you touch any button.
- The light will go off without touching any button or the doors have been closed for one minutes.
- When the refrigerator is powered on, all the icons of the control panel will light up for 3 seconds, and a buzzer sounds. The Child Lock is off. And the temperature setting reverts back to the previous setting.
- As the application continues to be upgraded, please refer to the actual display interface.

User manual:

● Transmitting frequency band(s) and max allowed transmitting power in the operating frequency band (s): 2040-2483.5MHz, less than or equal to 20dbm.

● This equipment should be installed and operated with minimum distance 20cm between the radiator & your body.

Features

Important information to know about glass shelves and covers:

Do not clean glass shelves or covers with warm water when they are cold. Shelves and covers may break if exposed to sudden temperature changes or impact, such as bumping. Tempered glass is designed to shatter into many small, pebble-size pieces. This is normal. Glass shelves and covers are heavy. Use both hands when removing them to avoid dropping.

1.Refrigerator

IMPORTANT: To avoid damage to the doors, make sure all shelves and drawers are pushed fully into the cabinet before closing a door.

Adjustable Shelves

The height of the shelves can be adjusted to fit your storage needs.

1. To remove a shelf, gently lift upward and then pull the shelf forward until the end of the shelf is past the rail support.

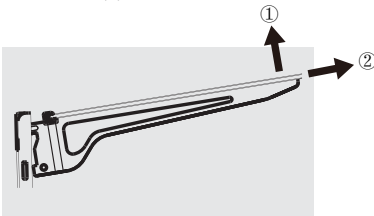

2. To reinstall a shelf, gently slide the shelf back into the refrigerator compartment, and lower the shelf onto the rail support.

3. The refrigerator compartment is also provided with a foldable shelf. It can be folded as required. To fold the shelf, hold the removable glass(a) and lift it up slightly, then push it slightly in the direction of the arrow.



To unfold the shelf, hold the removable glass(a) and pull it out slightly in the direction of the arrow until it can't move.

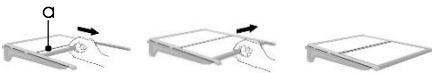

2.Removable door bins

The bins located in the middle of the door are adjustable.

To Remove and Replace a Door Bin:

1. Place hands on both sides of the bin and lift upward.
2. Pull the door bin out.
3. Replace the door bin by inserting it above the support and pressing down to snap into place.

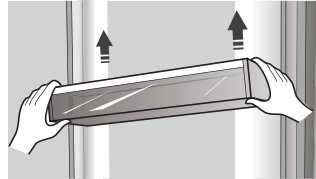

3.To Remove/Replace freezer drawer

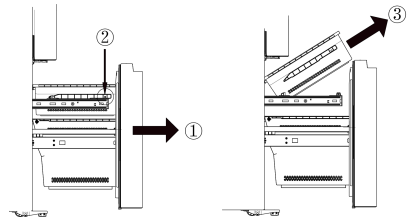

1. Pull out the freezer door and the upper freezer drawer to the final position.
2. Unscrew the drawer before taking it out.
3. Take out the upper freezer drawer by lifting it up from the rail system.

4.Getting cold water and ice

Push the appropriate ice or water type button to select what you want dispensed.

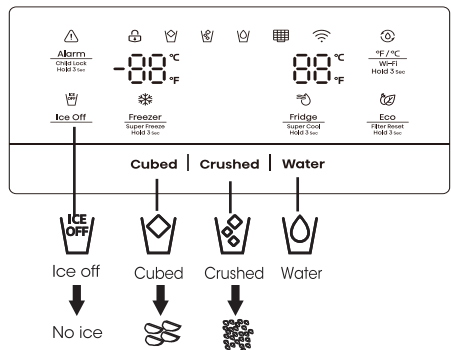

Getting cold water

The water dispenser is located in the fridge door. To get water, push the water button. Then move your glass down the dispenser lever (A) in the suggested position and press it.

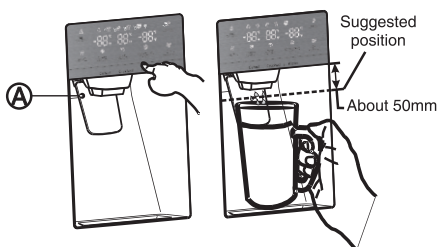

Getting ice

To get ice, push the cubed or crushed ice button as required. Then move your glass down the dispenser lever in the suggested position and press it.

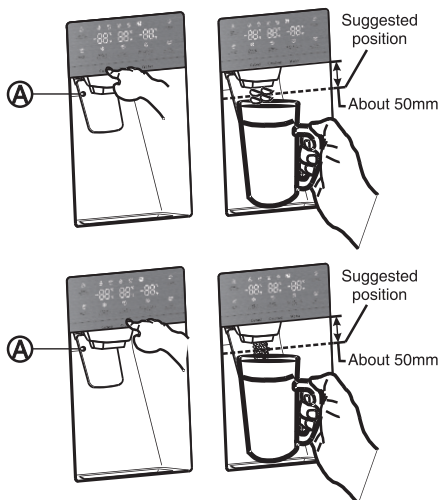

Making ice

•To fill the ice bucket to maximum capacity after installation, follow these steps:

1. Allow your refrigerator to operate and cool down for 24 hours (or 1 full day). Waiting 24 hours will allow your ice maker to cool properly.
2. Dispense 4 to 6 ice cubes into the glass.
3. After 8, and then 16 hours, dispense a full glass of ice.

Warning:

Do not put food in the ice bucket. If you store food in the ice bucket, the food can strike the ice maker when you open or close the door, causing damage to the ice maker.

Note that the ice cubes in the ice bucket may spill out over the drawer. If this occurs, be sure to clear

the ice cubes that spilled out of the drawer.

•If a power failure occurs, ice cubes may melt, and then freeze together when the power comes back on, causing the dispenser to stop working.

•To prevent this problem, after a power failure, pull out the ice bucket and residual ice or water.

Note:

•Don't push the water dispenser lever forward without a cup below since it may cause water spilling.

•To avoid cold air leaking out from cabinet, keep the water dispenser parts still be installed even if the water dispenser was out of use.

When the user wants to disconnect the switch, please take out the ice from the ice nox first.

Using the ice off function

When you select the ice off mode, remove all ice cubes from the bucket.

If you leave the ice cubes in the bucket, the ice cubes may clump together, making it difficult to remove them.

First, open the door at the maximum Angle

Then, lift up on the ice bucket, and pull it straight out in the direction of the arrow.

To put the ice bucket in, push it firmly straight back. If the bucket does not fit, turn the helix 90 degree (see the the last illustration on the right, below) and try again.

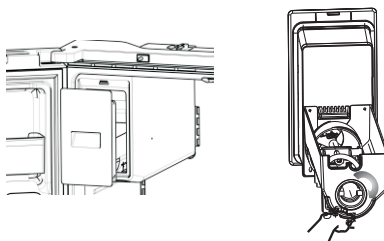
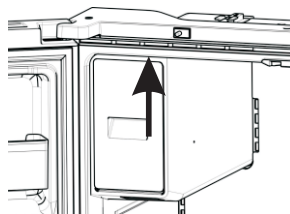
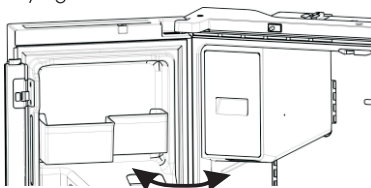

NOTE:

- The inside of the ice bucket is very cold when the refrigerator is operating. Don't reach deep inside the ice bucket.
- Use only the ice maker provided with the refrigerator. The water supply to this refrigerator must only be installed by a suitably qualified person.
- To operate the ice maker properly, water pressure of 30~125 psi is required.

Going on vacation

If you have a long vacation or business trip and won't use the water or ice dispensers for a long time:

1. Close the water valve. Otherwise, water leakage may occur.
2. Remove all food.
3. Unplug the refrigerator.
4. Wipe excess moisture from inside and leave the doors open. Otherwise, odor and mold may develop.

Warning:

- Do not put your fingers, hands or any other unsuitable objects in the chute or ice-maker bucket. It may result in personal injury or material damage.
- Never put your fingers or any other objects in the dispenser opening. It may cause injury.
- Do not try to disassemble the ice maker.
- Do not wash or spray the ice bucket with water while it is in the refrigerator. Remove it to clean it.

Water clouding phenomenon

All water provided to the refrigerator flows through the filter which is an alkaline water filter. In the filtering process, the pressure of the water that has flowed out of the filter is increased, and the water becomes saturated with oxygen and nitrogen. When this water flows out into the air, the pressure plummets and the oxygen and nitrogen get supersaturated, which results in gas bubbles. The water may temporarily look misty or cloudy due to these oxygen bubbles. After a few seconds, the water will look clear.

Cleaning

After using for a period, water accumulated in receiving tank might overflow, thus you should clean it with dry towel regularly to avoid water spilling out onto the floor.



Receiving tank

NOTE:

In case of stained by dust or other pollutant, dispensing water with unpleasant smell, etc., water dispenser parts should be cleaned thoroughly.

5.Using your fridge compartment

The refrigerator compartment is suitable for storage of vegetables and fruit. Food inside should be packed to store in order to avoid losing moisture or flavor permeating into other foods.

Caution

Never close the refrigerator door while the shelves, crisper and/or telescopic slides are extended. It may damage both them and the refrigerator.

Door baskets

The refrigerator compartment is provided with several different door baskets, which are suitable for the storage of canned liquid, bottled drink and packed food.

To remove the door baskets(A1), simply lift the To racks up and pull straight out. relocate the door baskets(A1), slide it in above the desired location and push down until it stops.

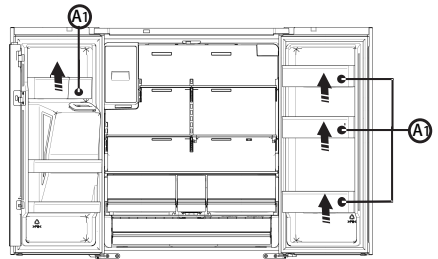

To remove the door baskets(A2), take the right side of the baskets out by lifting it at an angle along the guide, and then take the left side out by pulling it from the door.

To relocate the door baskets(A2), slide it into the original location and push down until it sticks.

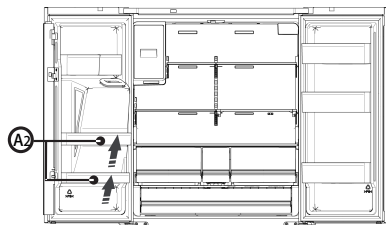

Warning:

Do not place too many heavy things in the baskets. Before you lift up the door shelf vertically, please take the food out.

Glass shelves

To remove the glass shelves, tilt up the front of the shelf in the direction shown (1) and lift it up vertically (2). Pull the shelf out.

6.Changing the water filter

To drink the freshest and cleanest water from your refrigerator, change the filter on time. To change the water filter, follow these steps:

1.Shut off the water supply. Pull out the cover (B) about 1.5 cm and open.

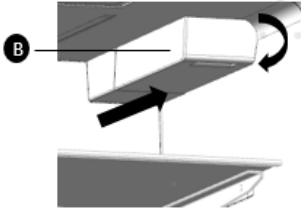

2. Turn the water filter (C) about 1/4 turn, counter-clockwise. Then pull the water filter from the filter holder.

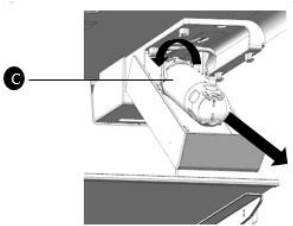

Note:

- Sometimes, it is hard to disassemble the water filter because impurities in the water cause it to stick. If you are having difficulties, grip the water filter firmly and pull it out.
- When you pull the water filter, a little water can leak from the opening. This is normal. To minimize the water leaks, keep the filter cartridge horizontal when pulling it. To insert the new water filter, follow the directions below.

3. Insert the new filter into the filter holder.

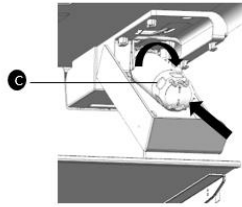

4. Push the filter, and then turn it clockwise until it locks

- If you have trouble inserting the water filter because of high water pressure, shut off the water supply valve.

5. If you turned off the water supply, turn it back on.

Note:

- After turning on the water supply, you should check the leaks. If leaks occur, repeat the steps 1-5.
- If leaks persist, discontinue use and call customer service.

Removing any residual matter inside the water supply line after installing the water filter

1. After the water filter is replaced, dispense 2.5 gallons of water (flush for approximately 5 minutes) to remove trapped air and contaminants from the system.
2. Additional flushing may be required in some households.
3. Open the refrigerator door and make sure there are no water leaks coming from the water filter.

Note:

- Sometimes, it is hard to disassemble the water filter because impurities in the water cause it to stick. If you are having difficulties, grip the water filter firmly and pull it out.

- Be sure to flush the dispenser thoroughly, otherwise water may drip from the dispenser. This means that there is still air in the line.
- Do not dispense the entire 2.5 gallon amount continuously. Depress and release the dispenser pad for cycles of 30 seconds ON and 60 seconds OFF.

Reverse osmosis water supply:

The pressure of the water supply coming out of a reverse osmosis system going to the water inlet valve of the refrigerator needs to be between 30 and 100psi (207 and 700kPa). If a reverse osmosis water system is connected to your cold water supply, the water pressure to the reverse osmosis system needs to be a minimum of 40 to 60 psi (276 to 414 kPa). If the water pressure to the reverse osmosis system is less than 40 to 60 psi (276 to 414 kPa):

- Check to see whether the sediment filter in the reverse osmosis system is blocked. Replace the filter if necessary.
- Allow the storage tank on the reverse osmosis system to refill after heavy usage.
- If your refrigerator has a water filter, it may further reduce the water pressure when used in conjunction with a reverse osmosis system. To resolve it, remove the water filter.

General Use Information

- When first turning on refrigerator after a period of non-use, allow the refrigerator to cool at least 2 hours before adding food.
- Do not block air circulation vents with stored items.
- Store items so that the air can circulate freely around them.
- Cover or wrap stored food well to avoid transfer of odors.
- Once defrosted, food quality will deteriorate rapidly. Defrosted food should not be refrozen.

• Neither bottled nor canned drinks should be stored in the freezer compartment. Bottles and cans may explode.

To avoid contamination of food, please respect the following instructions:

- Opening the door for long periods can cause a significant increase of the temperature in the compartments of the appliance.
- Clean regularly surfaces that can come in contact with food and accessible drainage systems.
- Store raw meat and fish in suitable containers in the refrigerator, so that it is not in contact with or drip onto other food.

Order	Compartments Type	Target storage temp.[°C]	Appropriate food
1	Fridge	+2~+8	Eggs, cooked food, packaged food, fruits and vegetables, dairy products, cakes, drinks and other foods which are not suitable for freezing.
2	(***)*-Freezer	≤ -18	Seafood (fish, shrimp, shellfish), freshwater aquatic products and meat products (recommended for 3 months ,the longer the storage time, the worse the taste and nutrition),suitable for frozen fresh food.

NOTE: please store different foods according to the compartments or target storage temperature of your purchased products.

If the refrigerating appliance is left empty for long periods, switch off, defrost, clean, dry, and leave the

door open to prevent mould developing within the appliance.

Compliance is checked by inspection.

Refrigerator Care

Cleaning

Both the refrigerator and freezer sections defrost automatically. However, clean both sections about once a month to avoid buildup of odors. Wipe up spills immediately. To avoid odor transfer and drying out of food, wrap or cover foods tightly.

WARNING



Explosion Hazard

Use nonflammable cleaner.

Failure to do so can result in death, explosion or fire.

IMPORTANT:

- Do not use harsh chemicals, ammonia, chlorine bleach, concentrated detergent, solvents, abrasives or metal scouring pads to clean your refrigerator inside or out. They can damage and/or discolor the refrigerator finish.
- Do not use warm water to clean glass shelves while they are still cold. Glass may break when exposed to sudden temperature changes or

Shelf parts clean

- When cleaning the shelf parts, remove the lower shelf parts should be placed horizontally, either front or back, to prevent the shelf support from falling off.
- If the shelf parts are placed at an angle and the side of the shelf parts touch the ground. When the cleaning force is not correct, the shelf bracket is easy to fall off.

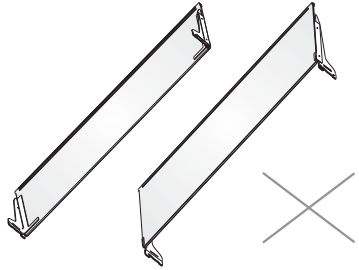
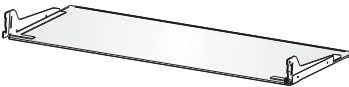

WARNING



Electrical Shock Hazard

Unplug your appliance or disconnect power before cleaning.

Failure to do so can result in death, electric shock or personal injury.

1. Unplug refrigerator or disconnect power.
2. Clean the interior.

Hand wash, rinse, and dry removable parts and interior surfaces thoroughly. Use a clean sponge or soft cloth and a mild detergent in warm water.

3. Clean the door seals (gaskets). A dirty or sticky door seal may adhere to the cabinet and tear when you open the door.

Using a soft cloth and a solution of mild detergent and warm water, hand wash the door seals. Rinse with clear water and dry thoroughly.

4. Clean the exterior surfaces.

Wash exterior surfaces with a clean, soft cloth or sponge and a mild detergent in warm water. Rinse surfaces with clean, warm water and dry immediately to avoid water spots.

5. Plug in refrigerator or reconnect power.

Lights

This product contains a light source of energy efficiency class G on the top and side of the refrigerating chamber.

IMPORTANT: Your refrigerator is equipped with LED lighting. These lights are designed to last for the life of your refrigerator. However, if the lights stop operating, please contact a qualified technician for replacement.

Vacation and Moving Care

Vacation

If You Choose to Leave the Refrigerator On While You're Away:

1. Use up any perishables and freeze other items.

If You Choose to Turn Off the Refrigerator Before You Leave:

1. Remove all food from the refrigerator and freezer.
2. Unplug refrigerator or disconnect power.
3. Clean refrigerator, wipe it, and dry well.
4. Tape rubber or wood blocks to the tops of both doors to prop them open far enough for air to get in. This stops odor and mold from building up.

Moving

WARNING



Fire or Explosion Hazard

Do not puncture refrigerant tubing.
Follow handling instructions carefully.
Flammable refrigerant used.
Failure to do so can result in death, explosion or fire.

IMPORTANT: Handle with care when moving refrigerator to avoid either damaging the refrigerant tubing or increasing the risk of a leak.

WARNING

Excessive Weight Hazard

Use two or more people to move and install refrigerator.
Failure to do so can result in back or other injury

When you are moving your refrigerator to a new home, follow these steps to prepare it for the move.

1. Remove all food from the refrigerator and pack all frozen food in dry ice.
2. Unplug refrigerator.
3. Clean, wipe, and dry thoroughly.
4. Take out all removable parts, wrap them well, and tape them together so they don't shift and rattle during the move.

5. Raise the leveling legs so they don't scrape the floor. See "Level Refrigerator."
6. Tape the doors closed and tape the power cord to the back of the refrigerator. When you get to your new home, put everything back and refer to the "Installation Instructions" section for preparation instructions.

Reinstalling/Using Refrigerator Again

If the refrigerator has been placed in a horizontal or tilted position for any period of time wait 4 hours before plugging it in to allow the oil to settle into the compressor.

1. Clean refrigerator. See "Cleaning."
2. Place refrigerator in desired location and level. See "Installation Instructions."

WARNING



Electrical Shock Hazard

Plug into a grounded 3 prong outlet.
Do not remove the ground prong from the power cord plug.
Do not use an adapter.
Do not use an extension cord.
Failure to do so can result in death, fire or electrical shock.

3. Plug into grounded 3 prong outlet.

Troubleshooting

Try the solutions suggested here first in order to avoid the cost of an unnecessary service call.
Refrigerator is Not Operating

Problem	Possible Cause & Solution
Appliance is not working correctly	Check whether the power cord is plugged into the power outlet properly.
	Check the fuse or circuit of your power supply, replace if necessary.
	The room temperature may be too low. Try setting the refrigerator or freezer temperature to a colder level to solve this problem.
	It is normal that the freezer is not operating during the defrost cycle, or for a short time after the appliance is switched on to protect the compressor.
Odors from the compartments	The interior may need to be cleaned
	Some food, containers or wrapping may cause odors.
Noise from the appliance	<p>The sounds below are quite normal:</p> <ul style="list-style-type: none"> • Compressor running noises. • Air movement noise from the small fan motor in the freezer compartment or other compartments. • Gurgling sound similar to water boiling. • Popping noise during automatic defrosting. • Clicking noise before the compressor starts. • Clicking noise when you get the water. • The motor running noises when you get ice.
	<p>Other unusual noises are due to the reasons below and may need you to check and take action:</p> <p>The cabinet is not level. The back of appliance is touching the wall. Bottles or containers have fallen or are rolling.</p>
Water dispenser is not functioning	<ul style="list-style-type: none"> • Did you wait for 12 hours after installation of the water supply line before making ice? If it is not sufficiently cool, it may take longer to make ice, such as when first installed. • Is the water line connected and the water valve open? • Did you manually stop the icemaking function? Make sure you do not set the "Ice Off" mode. • Is there any ice blocked with in the icemaker bucket? • Is the water pressure less than 30psi? Install a booster pump to compensate for the low pressure. • Is the freezer temperature too warm? Try setting the freezer temperature lower. • Icemaker is not making the ice fast enough. Please wait for at least 90 minutes.

<p>The motor runs continuously</p>	<p>It is normal to frequently hear the sound of the motor, it will need to run more when in following circumstances:</p> <ul style="list-style-type: none"> • Temperature setting is set colder than necessary. • Large quantity of warm food has recently been stored with in the appliance. • The temperature outside the appliance is high. • Doors are kept open too long or too often. • After first installing the appliance or if it has been switched off for a long time.
<p>A layer of frost occurs in the compartment</p>	<p>Check that the air outlets are not blocked by food and ensure food is placed within the appliance to allow sufficient ventilation. Ensure that door is fully closed. To remove the frost, please refer to the Cleaning and Care chapter.</p>
<p>Temperature inside is too warm</p>	<p>You may have left the doors open too long or too frequently; or the doors are kept open by some obstacle; or the appliance is located with insufficient clearance at the sides, back and top.</p>
<p>Temperature inside is too cold</p>	<p>Increase the temperature by following the "Display Controls" chapter.</p>
<p>Doors can't be closed easily</p>	<p>Check whether the top of the refrigerator is tilted back by 0.4"-0.6"(10-15mm) to allow the doors to self-close, or if something inside is preventing the doors from closing.</p>
<p>The light is not working</p>	<ul style="list-style-type: none"> • The LED light may be damaged. Refer to replace LED lights in "Cleaning and Care" chapter. • The control system has disabled the lights due to the door being kept open too long. Close and reopen the door to reactivate the lights.
<p>Hear water bubbling in the refrigerator</p>	<p>This is normal. The bubbling comes from the refrigerant coolant liquid circulating through the refrigerator.</p>
<p>Water dispenser is not functioning</p>	<ul style="list-style-type: none"> • Is the water line connected and the water valve open? • Has the water line been crushed or kinked? Make sure the waterline is free and clear of any obstruction. • Is the water tank frozen because the refrigerator temperature is too low? Try selecting a warmer setting on the display panel. • Check if the filter is properly installed. If it is not properly installed, the water dispenser may not work.

Hisense

life reimagined

MANUAL DE OPERACIÓN DE USUARIO

Antes de utilizar este aparato, lea detenidamente este manual y consérvelo para consultas futuras

ES

Español

Gracias por elegir Hisense. Estamos seguros de que disfrutará utilizar el nuevo refrigerador. Sin embargo, antes de utilizar el aparato, le recomendamos que lea detenidamente las instrucciones, las cuales le proporcionan detalles sobre la instalación y el uso del producto. Guarde este manual para referencias futuras.

Tabla de Contenidos

SEGURIDAD DEL REFRIGERADOR.....	3
PIEZAS Y CARACTERÍSTICAS.....	11
REQUISITOS DE INSTALACIÓN.....	12
Requisitos de Ubicación.....	12
Requisitos Eléctricos.....	12
INSTRUCCIONES DE INSTALACIÓN.....	13
Desembalar el Refrigerador.....	13
Colocación de Instalación.....	13
Retirada de la Puerta.....	13
Instalar las tuberías de agua.....	15
Completar la Instalación.....	16
Nivelar el refrigerador.....	16
Alinear las Puertas.....	16
USO DEL REFRIGERADOR.....	17
Abrir y Cerrar las Puertas.....	17
Utilizar los Controles.....	18
Funciones.....	22
Información General de Uso.....	26
CUIDADOS DEL REFRIGERADOR.....	27
Limpieza.....	27
Iluminación.....	27
Cuidado durante las Vacaciones o los Traslados.....	28
Reinstalar/Volver a Utilizar el Refrigerador.....	28
RESOLUCIÓN DE PROBLEMAS.....	29

Seguridad del Refrigerador

La seguridad de usted y de otros son muy importantes.

Hemos proporcionado mensajes de seguridad importantes en este manual y en el aparato. Lea y siga siempre todos los mensajes de seguridad.



Este es el símbolo de alerta de seguridad.

Este símbolo lo alerta sobre un peligro potencial que puede matar o herir a usted y a otros. Todos los mensajes de seguridad irán seguidos por el símbolo de alerta y la palabra "PELIGRO", "ADVERTENCIA" o "PRECAUCIÓN".

Estas palabras quieren decir:

PELIGRO

Una situación inminentemente peligrosa. Puede morir o resultar gravemente lesionado si no sigue inmediatamente las instrucciones.

ADVERTENCIA

Una situación potencialmente peligrosa que, si no se evita, podría resultar en la muerte o en lesiones corporales graves.

PRECAUCIÓN

Una situación potencialmente peligrosa que, si no se evita, puede resultar lesiones moderadas o leves.

Todos los mensajes de seguridad le indicarán cuál es el peligro potencial, cómo reducir la probabilidad de lesión y qué puede suceder si no se siguen las instrucciones.



Información de seguridad y advertencias

Para su seguridad y un uso correcto, lea cuidadosamente este manual de usuario incluyendo sus consejos y advertencias antes de instalar el aparato y de utilizarlo por primera vez. Es importante asegurarse de que todas las personas que utilizan el aparato estén familiarizadas con su funcionamiento y características de seguridad para evitar errores y accidentes innecesarios. Guarde estas instrucciones y asegúrese de que permanezcan junto con el aparato en caso de una mudanza o venta para que los usuarios estén informados sobre el uso y los avisos de seguridad.

Por la seguridad de usted y de su propiedad, siga estas instrucciones para el usuario, ya que el fabricante no se responsabiliza por los daños causados por la omisión de las mismas.

Seguridad para niños y personas vulnerables

- En conformidad con las normas EN

Este aparato puede ser utilizado por niños mayores de 8 años y por personas con capacidades físicas, sensoriales o mentales reducidas o falta de experiencia y conocimientos si están supervisados o han recibido instrucciones relativas al uso del aparato de forma segura y si comprender los riesgos asociados. Los niños no deben jugar con el aparato. La limpieza y el mantenimiento no deben realizarlos niños sin supervisión. Los niños de 3 a 8 años tienen permitido cargar y descargar aparatos de refrigeración.

- En conformidad con las normas IEC

Este aparato no ha sido diseñado para que lo utilicen personas (incluidos niños) con capacidades físicas, sensoriales o mentales reducidas, o con falta de experiencia o conocimientos, a menos que estén supervisados o reciban instrucciones acerca del uso del aparato por parte de una persona responsable de su seguridad.

- Se debe supervisar a los niños para asegurarse de que no jueguen con el aparato.
- Mantenga el material de empaque lejos del alcance de los niños, ya que existe riesgo de sofocación.
- Si va a descartar el aparato, quite el conector del tomacorriente, corte el cable de conexión (lo más cerca posible del aparato) y quite la puerta para evitar que hayan descargas eléctricas o que los niños queden encerrados dentro del aparato.
- Si este aparato, con sellos magnéticos en la puerta, es para reemplazar un aparato viejo con cerradura de resorte (pestaño) en la puerta o en la tapa, asegúrese de que la cerradura no se pueda utilizar antes de descartar el aparato viejo. Así evitará que sea una trampa mortal para los niños.



Seguridad general

- Este aparato está diseñado para ser utilizado en el hogar y las aplicaciones similares tales como:
 - áreas de cocinas de personal en tiendas, oficinas y otros entornos de trabajo;
 - granjas y clientes en hoteles, moteles y otro tipo residencial;
 - entornos para huéspedes;
 - servicios de hostelería y aplicaciones similares.
- No almacene las sustancias explosivas tales como latas de aerosol con un propulsor inflamable en este aparato.
- Si el cable de alimentación está dañado, debe ser reemplazado por el fabricante, su agente de servicio o personas debidamente calificadas a fin de evitar peligro.
- ADVERTENCIA — Mantenga las aberturas de ventilación, en la carcasa del aparato o en la estructura incorporada, libre de obstrucciones.
- ADVERTENCIA — No utilice dispositivos mecánicos ni otros medios, a menos que sean recomendados por el fabricante, para acelerar el proceso de descongelación.
- ADVERTENCIA — No dañe el circuito refrigerante.
- ADVERTENCIA — No utilice aparatos eléctricos, a menos que sean del tipo recomendado por el fabricante, dentro de los compartimientos de almacenamiento de alimentos del aparato.
- El refrigerante y el gas del aislante son inflamables. Al desechar el aparato, hágalo únicamente en el centro autorizado de eliminación de residuos. No lo exponga al fuego.
- ADVERTENCIA — Al momento de colocar el aparato, asegúrese de que el cable de alimentación no esté atrapado ni dañado.
- ADVERTENCIA — Solo conecte a un suministro de agua potable.

- ADVERTENCIA — No coloque múltiples conectores portátiles ni fuentes de alimentación portátiles en la parte trasera del aparato.

Reemplazo del LED

- ADVERTENCIA — ¡El usuario no debe reemplazar la luz LED! Si la luz LED se daña, contacte a la línea de atención al cliente para una asistencia.

Refrigerante

El refrigerante isobutano (R600a) se encuentra dentro del circuito refrigerante del aparato, es un gas natural con un nivel alto de compatibilidad ambiental, no obstante es inflamable. Asegúrese de que ningún componente del circuito refrigerante se dañe durante el traslado y la instalación del aparato.

El refrigerante (R600a) es inflamable.

- ADVERTENCIA — Los refrigeradores contienen refrigerante y gases en el aislamiento. Se debe desechar el refrigerante y los gases de forma profesional, ya que podrían provocar lesiones oculares o ignición. Asegúrese de que la tubería del circuito de refrigerante no esté dañada antes de desecharla correctamente.



Advertencia: Riesgo de incendio/materiales inflamables

Si se daña el circuito refrigerante:

- Evite las llamas vivas y las fuentes de ignición.
Ventile bien la sala en la que esté situado el aparato.

Es peligroso alterar las especificaciones o modificar el producto de cualquier modo.

Cualquier daño en el cable puede causar cortocircuitos, incendios y/o descargas eléctricas.

Seguridad eléctrica

- No se debe alargar el cable de alimentación.
- Asegúrese de que el conector no esté aplastado ni dañado. Un conector aplastado o dañado puede calentarse y causar un incendio.
- Asegúrese de que pueda acceder al conector principal del aparato.
- No tire del cable principal.
- Si el tomacorriente está flojo, no coloque el conector. Existe riesgo de descargas eléctricas o incendios.

No debe operar el aparato sin la cubierta de la lámpara interior.

- El aparato solo es apto para fuentes de alimentación de fase simple de 220~240V/50Hz. Por razones de seguridad, si la fluctuación de la tensión en el distrito del usuario es tan grande que la tensión excede el alcance anterior, asegúrese de aplicar CA. Regulador de tensión automático de más de 350W al frigorífico. El frigorífico debe utilizar un tomacorriente especial en lugar de uno común con otros aparatos. El conector coincide con el tomacorriente con conexión a tierra.

Uso diario

- No almacene gases ni líquidos inflamables en el aparato, ya que hay riesgo de explosión.
- No opere ningún aparato eléctrico dentro del aparato (p. ej.: máquina eléctrica para hacer helados, mezcladoras, etc.).
- Siempre realice la desconexión tirando del tomacorriente, no tire del cable.
- No coloque artículos calientes cerca de los componentes de plástico del aparato.

- No coloque alimentos directamente contra la salida de aire en la pared trasera.
- Guarde los alimentos precongelados siguiendo las instrucciones del fabricante de los alimentos.
- Debe seguir estrictamente las recomendaciones de almacenamiento del fabricante del aparato. Refiérase a las instrucciones relevantes sobre el almacenamiento.
- No coloque bebidas gasificadas o efervescentes en el congelador, ya que se crea una presión en el contenedor y podría explotar y dañar el aparato.
- Los alimentos congelados pueden causar quemaduras de frío si se consumen inmediatamente después de retirarlos del compartimento congelador.
- No coloque el aparato bajo la luz solar.
- Mantenga las velas, lámparas y otros artículos con llamas lejos del aparato para que no causen un incendio.
- El aparato está destinado para almacenar alimentos y/o bebidas en un hogar normal como se explica en este manual de instrucciones. Se debe tener cuidado al momento de moverlo.
- No quite ni toque los artículos del congelador con las manos mojadas/húmedas, ya que podrían causar abrasiones en la piel o quemaduras por congelamiento/escarcha.
- Nunca utilice la base, los cajones, las puertas, etc. para subirse o como apoyo.
- Los alimentos congelados no deben ser recongelados una vez que hayan sido descongelados.
- No consuma las paletas heladas o los cubos de hielo directamente del congelador, ya que pueden causar quemaduras de frío en la boca y en los labios.
- No sobrecargue los estantes de la puerta ni coloque demasiados alimentos en los cajones crisper para evitar que los artículos se caigan y causen lesiones o daños en el aparato.

- **ADVERTENCIA** - Los alimentos deben empaquetarse en bolsas antes de guardarlos en el refrigerador. Los líquidos deben almacenarse en botellas o recipientes cerrados para evitar derrames, ya que el diseño de la estructura no es fácil para limpiar.
- Este aparato refrigerante no está diseñado para usar como aparato integrado.



¡Precaución!

Limpieza y cuidado

- Antes de realizar el mantenimiento, apague el aparato y desconecte el conector del tomacorriente principal.
- No limpie el aparato con objetos de metal, limpiadores de vapor, aceites etéreos, solventes orgánicos o limpiadores abrasivos.
- No utilice objetos filosos para quitar la escarcha del aparato. Utilice una espátula de plástico.

Instalación - ¡Importante!

- Siga cuidadosamente las instrucciones brindadas en este manual para realizar la conexión eléctrica.
- Desempaque el aparato y compruebe si hay daños. No conecte el aparato si está dañado. Informe inmediatamente sobre los posibles daños al lugar donde lo compró. En este caso, guarde el material de empaque.
- Se aconseja esperar al menos cuatro horas antes de conectar el aparato para permitir que el aceite fluya hacia el compresor.
- Debe circular aire alrededor del aparato; la falta de aire produce sobrecalentamiento. Para lograr una buena ventilación, siga las instrucciones relevantes para la instalación. Siempre que sea posible, la parte trasera del producto no debe estar muy cerca de la pared para evitar que toque o alcance las partes calientes (compresor, condensador). Siga las instrucciones relevantes para la instalación para evitar incendios.

- No se debe colocar el aparato cerca de radiadores o cocinas.
- Asegúrese de que el enchufe de la corriente esté accesible después de la instalación del aparato



Mantenimiento

- Todo el trabajo eléctrico requerido para realizar el mantenimiento del aparato debe ser realizado por un electricista calificado o una persona competente.
- Solo un centro de servicio autorizado puede realizar el mantenimiento de este producto y solo se pueden usar piezas de recambio originales.
 1. Si el aparato es Libre de Escarcha.
 2. Si el aparato contiene un congelador.



¡Advertencia!

Para evitar un peligro debido a la inestabilidad del aparato, debe instalarse de acuerdo con las instrucciones. La máquina de hielo incorporada solo puede instalarse por el fabricante y no puede reemplazarse por el usuario. El aparato está diseñado para estar conectado permanentemente a la red de agua y no conectado por un juego de mangueras desmontable.

Eliminación Correcta del producto	
 	<p>Esta marca indica que este producto no debe eliminarse con otros desechos domésticos en UE. Para evitar posibles daños al medio ambiente o la salud humana por la eliminación incontrolada de residuos, recíclelo de manera responsable para promover la reutilización sostenible de los recursos materiales. Para devolver su dispositivo usado, utilice los sistemas de devolución y recogida o póngase en contacto con el distribuidor donde compró el producto. Ellos pueden retirar este producto para un reciclaje seguro para el medio ambiente.</p>

Eliminación Adecuada para su Refrigerador Antiguo

ADVERTENCIA

Riesgo de Asfixia

Retire las puertas de su refrigerador antiguo. De lo contrario, podría resultar en muerte o daños cerebrales.

IMPORTANTE: El atrapamiento y la asfixia de niños no son solo problemas del pasado. Los frigoríficos desechados o abandonados siguen siendo peligrosos, aunque se queden "solo unos días". Si va a desechar su refrigerador viejo, siga estas instrucciones para ayudar a prevenir accidentes.

Antes de desechar su refrigerador o congelador usados:

- Retire las puertas.
- Deje los estantes en lugar adecuado para que los niños no puedan meterse dentro fácilmente.

Información importante acerca de la eliminación de refrigerantes:

Deseche este refrigerador en conformidad con las leyes federales y locales. Solo un técnico de refrigerantes licenciado con certificación EPA puede evacuar los refrigerantes en conformidad con los procedimientos establecidos.

Piezas y Características

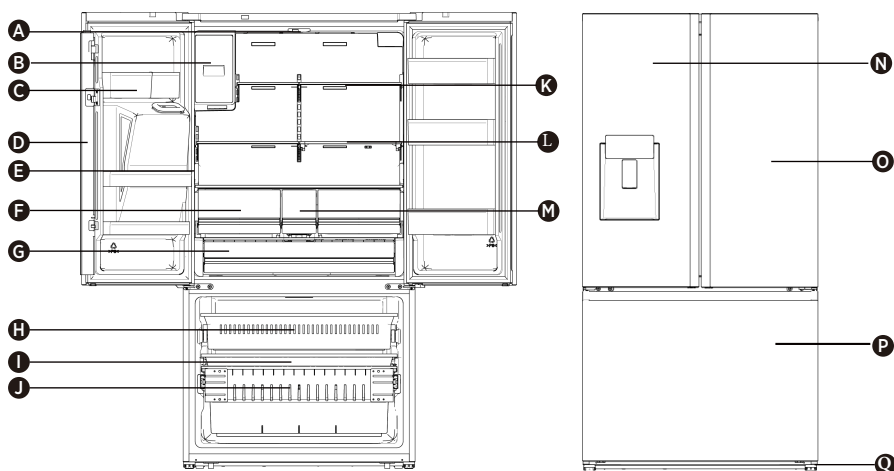

- | | | |
|---|--|---|
| A Luz LED del Refrigerador | G Despensa Fresca | M Cajón de Almacenamiento de Refrigerios |
| B Máquina de Hielo | H Cajón del Congelador - Superior | N Puerta Izquierda del Frigorífico |
| C Recipiente de la Puerta del Refrigerador | I Cajón del Congelador - Medio | O Puerta Derecha del Frigorífico |
| D Separador Giratorio | J Cajón del Congelador - Inferior | P Puerta del Congelador |
| E Luz Lateral del Refrigerador | K Estante de Cristal | Q Patas Niveladoras |
| F Cajón crisper para Frutas y Verduras | L Estante Plegable | |

NOTA: Su modelo puede verse diferente a este y a otras imágenes en este manual dependen de las características de su modelo.

NOTA: Para conseguir la mejor eficiencia energética de este producto, coloque todos los estantes y cajones en su posición original según se muestra en la ilustración anterior.

Requisitos de Instalación

Requisitos de Ubicación

! ADVERTENCIA



Riesgo de incendio/materiales inflamables

Mantenga los materiales y vapores inflamables, como gasolina, lejos del aparato. De lo contrario, podría resultar en muerte, explosión o incendio.

IMPORTANTE: Este refrigerador está diseñado únicamente para uso doméstico y en interiores.

Temperatura

Este refrigerador está diseñado para usar en ubicaciones con rangos de temperatura entre un mínimo de 16°C y un máximo de 43°C. La temperatura ambiental preferida para un rendimiento óptimo, que reduce el uso de electricidad y ofrece una refrigeración superior, es de entre 16°C y 32°C. Se recomienda no instalar el refrigerador cerca de una fuente de calor, como un horno o un radiador.

Exterior y Dimensiones

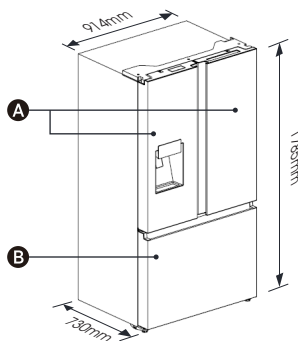

- A Puerta del Frigorífico
- B Puerta del Congelador

Ventilación

Se necesita una circulación de aire adecuada alrededor del refrigerador para un funcionamiento eficaz.

Mantenga las separaciones recomendadas para garantizar una ventilación adecuada.

Separaciones Recomendadas

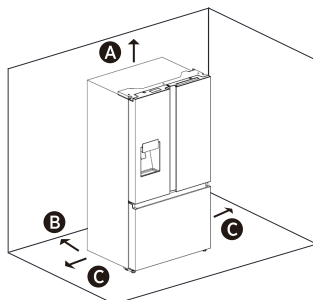

- A 100mm por encima
- B 50mm por detrás
- C 50mm de cada lado

NOTA: Si coloca el refrigerador cerca de una pared fija, deje un espacio de por lo menos 1471,4mm para permitir que la puerta abra.

Requisitos Eléctricos

! ADVERTENCIA



Peligro de Descarga Eléctrica

Conéctelo a una toma con 3 clavijas con conexión a tierra.
No retire los contactos de tierra del enchufe del cable eléctrico.
No utilice el adaptador.
No utilice el cable de extensión.
De lo contrario, podría resultar en muerte, incendio o descarga eléctrica.

Antes de trasladar el refrigerador a su ubicación final, es importante garantizar que tenga una conexión eléctrica adecuada.

Método de Conexión a Tierra Recomendado

Se requiere un suministro eléctrico con toma de tierra de 220-240 voltios CA, 50 Hz, con fusible de 15 o 20 amperios CA. Se recomienda conectar el refrigerador a un circuito separado. Utilice una toma que no pueda apagarse con un interruptor. No utilice el cable de extensión.

NOTA: Antes de realizar cualquier tipo de instalación o limpieza, desconecte el refrigerador de la alimentación eléctrica. Cuando termine, vuelva a conectar el refrigerador a la alimentación eléctrica y restablezca los controles de temperatura al ajuste deseado.

Instrucciones de Instalación

Desembalar el Refrigerador

ADVERTENCIA



Riesgo de Incendio o Explosión

No perfora la tubería de refrigerante. Siga cuidadosamente las instrucciones de manipulación.

Refrigerante inflamable utilizado. De lo contrario, podría resultar en muerte, explosión o incendio.

IMPORTANT: Cuando traslade el refrigerador, manipúlelo con cuidado para evitar dañar la tubería de refrigerante, ya que aumentaría el riesgo de fugas.

ADVERTENCIA

Riesgo de Exceso de Peso

Se necesitan dos o más personas para mover o instalar el refrigerador.

De lo contrario, podría resultar en lesiones en la espalda o de otro tipo.

Retirar el Embalaje

- Retire la cinta y los residuos de pegamento de las superficies antes de encender el refrigerador. Frote una pequeña cantidad de jabón líquido para lavar platos en el adhesivo con los dedos. Limpie con agua templada y séquelo.

NOTA: No utilice instrumentos afilados, ni frote alcohol, líquidos inflamables o limpiadores abrasivos para eliminar la cinta o el pegamento. Estos productos pueden dañar la superficie del refrigerante. Para más información, consulte "Seguridad del Refrigerador".

- Elimine/recicle adecuadamente todo el material de embalaje.
- Si se coloca el refrigerador en una posición horizontal o inclinada durante un periodo de tiempo, espere 4 horas antes de enchufarlo para permitir que el aceite repose en el compresor.

Al Trasladar el Refrigerador:

El refrigerador es pesado. Cuando lo traslade para limpieza o mantenimiento, asegúrese de cubrir el suelo con cartones o tableros para evitar daños en el suelo. Tire siempre de forma constante del refrigerador cuando lo traslade. No agite ni "mueva" a sacudidas el refrigerador cuando intente trasladarlo, ya que podría dañar el suelo.

Limpieza Antes del Uso

Después de retirar todos los materiales de embalaje, limpie el interior del refrigerador antes de usarlo. Consulte las instrucciones de limpieza en "Cuidados del Refrigerador".

Información importante acerca de los estantes de cristal y cubiertas:

No limpie los estantes de cristal o cubiertas con agua caliente cuando esté frías. Las estanterías y cubiertas podrían romperse si son expuestas a cambios de temperatura súbitos o golpes, como choques. El cristal templado está diseñado para romperse en muchos trozos pequeños. Esto es normal. Los estantes de cristal y cubiertas son pesados. Utilice ambas manos cuando los retire para evitar que caigan.

Colocación de Instalación

- Este aparato tiene un buen rendimiento entre SN y ST.

Es posible que el aparato no funcione correctamente si se deja durante un periodo más largo a una temperatura superior o inferior al rango indicado.

Clase climática	Temperatura ambiente
SN	+10°C a +32°C
N	+16°C a +32°C
ST	+16°C a +38°C
T	+16°C a +43°C

Retirada de la Puerta (solo cuando sea necesario)

Mida el refrigerador para asegurarse de que pase por la puerta. Si no puede pasar fácilmente el refrigerador por la puerta, siga las instrucciones para quitar las dos puertas del refrigerador y el panel frontal del cajón del congelador.

ADVERTENCIA





Peligro de Descarga Eléctrica

Desconecte la electricidad antes de extraer las puertas.

Vuelva a conectar el cable a tierra antes de ponerlo en funcionamiento.

De lo contrario, puede resultar en la muerte o causar descargas eléctricas.

Herramientas que necesitará (No incluidas)

	
Llave Allen (4mm)	Llave (8mm)
	
Destornillador Phillips	

Extracción de las puertas

IMPORTANTE: Mantenga las puertas del refrigerador cerradas hasta que esté listo para sacarlas del gabinete.

1. Desenchufe el refrigerador o desconecte la alimentación.
2. Quite los tres tornillos de la cubierta de la bisagra utilizando un destornillador Phillips y luego quite la cubierta de la bisagra junto con todo el arnés.

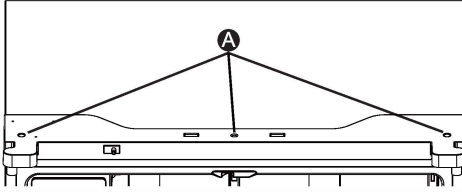

A Tornillos

3. Separe los dos conectores del lado izquierdo de la puerta. Para quitar el cableado, presione la parte superior del conector (B) y sepárelo del otro. Para quitar la toma de agua de la bisagra, gire y tire de los enganches de la toma. Quite la línea de agua (C) mientras presiona la parte que se mueve (D) de la toma de la línea de agua.

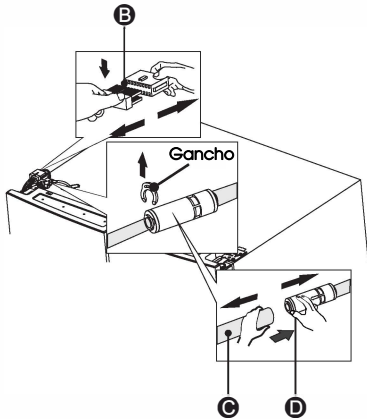

4. Retire los 3 tornillos (E) fijados en las bisagras con una Llave (8mm) y 1 tornillo de tierra (F) instalados en la bisagra con un destornillador Phillips (+). Retire la bisagra superior izquierda de la puerta (G).

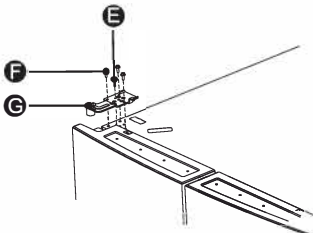

5. Utilice ambas manos para abrir la puerta a más de 90°. Levántela y quítela.

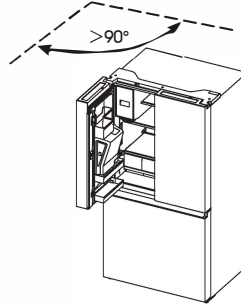

6. Si es necesario, quite los 2 pernos de cabeza hexagonal (I) con una llave Allen (5mm). Quite la bisagra inferior de la puerta izquierda (H).

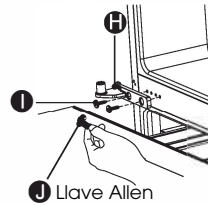

Reemplazo de las Puertas

1. Si fue retirada, vuelva a colocar la bisagra inferior.
2. Con la ayuda de dos o más personas, sitúe la puerta sobre la bisagra inferior.
3. Inserte la bisagra superior en la parte superior de la puerta.
4. Utilizando los tres tornillos extraídos anteriormente, asegure la bisagra superior a la parte superior del gabinete.
NOTA: Solo para la puerta izquierda: vuelva a colocar el tornillo a tierra en la bisagra superior, el arnés y el cableado, reconecte la tubería de agua y asegúrese de que los ganchos estén conectados correctamente al acoplador.
5. Repita los pasos del 1 al 4 para colocar la puerta opuesta.
6. Utilizando los tres tornillos extraídos anteriormente, vuelva a instalar la bisagra superior y el panel de control a la parte superior del gabinete.

Instalar las tuberías de agua

Una de las características útiles del aparato es el dispensador de agua con filtro.

Para ayudar a fomentar una mejor salud, el filtro de agua elimina las partículas no deseadas del agua.

Sin embargo, no esteriliza ni destruye los microorganismos. Es posible que deba comprar un sistema de purificación de agua para ello.

Es necesario contar con una línea de agua para que la máquina de hielo funcione correctamente.

-la presión de entrada de agua máxima es 700kPa;

-la presión de entrada de agua mínima es 207kPa.

NOTA: La calidad del hielo será tan buena como la del agua que suministre a la máquina de hielo. Evite conectar la máquina de hielo a un suministro de agua descalcificada. Los químicos descalcificantes (como la sal) pueden dañar piezas de la máquina de hielo y dar como resultado un hielo de mala calidad. Si no puede evitar usar un suministro de agua descalcificada, asegúrese de que el descalcificador funcione correctamente y esté bien mantenido.

Piezas para la instalación de la línea de agua

Herramientas que necesitará:

Conector y válvula de retención	Válvula de Asiento	Gancho	Tornillo
Destornillador Philips	Línea de agua (5m)	Conector Bidireccional	Llave

Conectar la tubería de suministro de agua

El conector y la válvula de retención se suministran como una sola pieza. Por cierto, debería utilizar el nuevo conector en vez del viejo. Primero, cierre la línea de suministro de agua principal. Atornille el adaptador en una salida de agua de conector de 3/4" BSP adecuado y utilice la llave para apretarlo. Inserte completamente la línea de agua en la válvula de retención. Luego inserte el gancho en el paquete de instalación como se muestra a continuación.

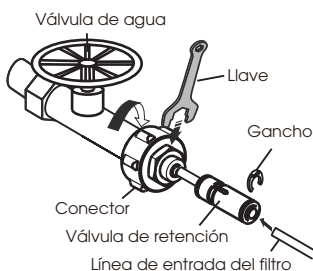

Para evitar que los ganchos se suelten, utilice el asiento de la válvula para sujetarlo. Luego utilice el tornillo para sujetar el asiento de la válvula con un destornillador Phillips (+).

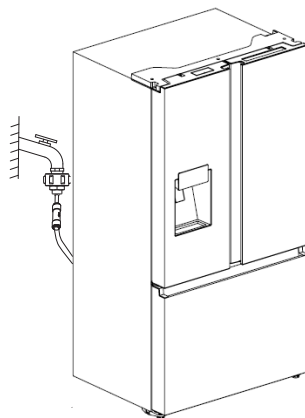
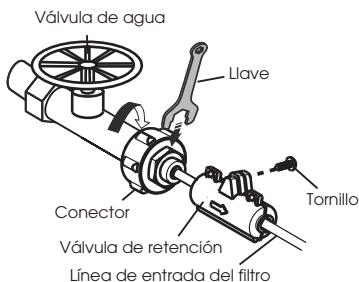

NOTA:

- Después de conectar la línea de agua, abra la válvula de agua para purgar el filtro durante 5 minutos antes del uso.
- Si la línea de suministro principal está demasiado lejos del refrigerador para conectarla a la línea de entrada del filtro, puede utilizar la línea de agua (5m) proporcionada. La línea de salida del filtro de agua debe conectarse con la línea de entrada del refrigerador mediante un conector bidireccional. Para evitar fugas de agua, la línea de agua se debe instalar completamente en el centro del conector. Inserte los dos ganchos en el paquete de instalación como se muestra a continuación y luego, asegúrese de que cada gancho sostenga firmemente la línea de agua.

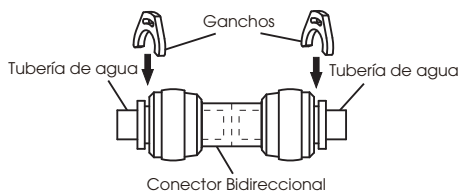

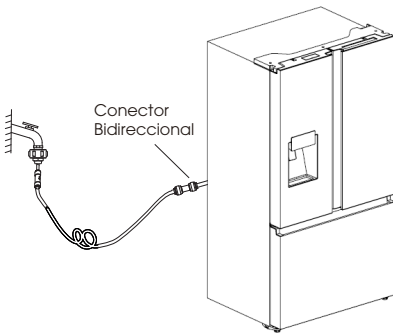

- La decoloración oscura inicial del agua es normal.
- Se debe conectar la línea de agua solo con agua potable.
- No debe presionar la línea de agua con objetos pesados y tampoco se puede doblar mucho.
- Es normal que se escuche un sonido de escape del aparato cuando conecte la línea de agua al aparato y presione la palanca del dispensador por primera vez.

Advertencia:

- Después de abrir la válvula de agua, asegúrese de que no haya fugas en ningún punto de la conexión de la línea de agua. Si hay una fuga, cierre inmediatamente la válvula y apriete el conector de agua o inserte las líneas completamente en el conector.
- Se debe conectar la línea de agua a la tubería de agua fría. Si la conecta a la tubería de agua caliente, el purificador podría fallar.

Completar la Instalación

⚠ ADVERTENCIA



Peligro de Descarga Eléctrica

Conéctelo a una toma con 3 clavijas con conexión a tierra.
 No retire los contactos de tierra del enchufe del cable eléctrico.
 No utilice el adaptador.
 No utilice el cable de extensión.
 De lo contrario, podría resultar en muerte, incendio o descarga eléctrica.

1. Conéctelo a una toma con 3 clavijas con conexión a tierra.
NOTA: Este refrigerador empieza a funcionar en cuanto se conecta a la alimentación eléctrica.
2. Traslade el refrigerador a su ubicación final, asegurándose de mantener la separación recomendada.

Nivele el Refrigerador si es Necesario

El refrigerador debe estar nivelado para mantener un rendimiento y aspecto óptimos.

1. Gire las patas de nivelado de la parte inferior frontal del armario para subir o bajar ese lado del refrigerador hasta que esté nivelado lado a lado.
2. Gire ambas patas en la misma medida para elevar ligeramente la parte delantera del refrigerador. Esto hará que las puertas se cierren más fácilmente.

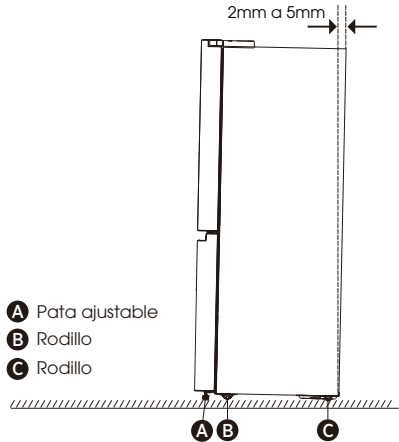

NOTA: Alguien empujando la parte superior del refrigerador reducirá el peso de las patas niveladoras. Esto facilitará el giro de las patas. Gire las patas ajustables en sentido horario para subir el refrigerador y en el sentido antihorario para bajarlo. Para asegurarse de que las puertas se cierran automáticamente, incline la parte superior de su refrigerador hacia atrás entre 10 y 15mm. Si es necesario, utilice una llave para ajustar las patas.

Alinear las Puertas (si es necesario)

Las juntas se utilizan para alinear puertas. Puede encontrarlas en la bolsa manual.

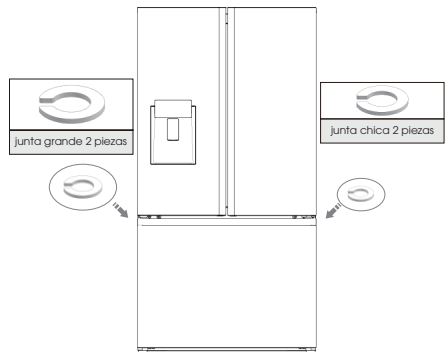

Uso del Refrigerador

Abrir y Cerrar las Puertas

Deje espacio para que las puertas se abran

Asegúrese de que tenga espacio suficiente delante del refrigerador para abrir las puertas.

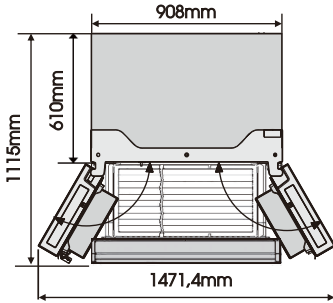

Es posible abrir y cerrar las cuatro puertas por separado o juntas.

- Hay un parteluz a la izquierda de la puerta del compartimento del refrigerador.
- Al cerrar las puertas, el parteluz se pliega tras la puerta derecha uniendo ambas puertas.

- La temperatura del marco de la puerta está controlada para prevenir que se forme humedad en el parteluz. La temperatura de la superficie puede ser caliente, lo cual es normal y no afecta al rendimiento del refrigerador.

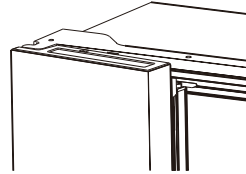

NOTA: Antes de cerrar la puerta izquierda, asegúrese de que el parteluz esté plegado hacia dentro. Si se estira del parteluz hacia afuera, podría dañarse al intentar cerrar la puerta.

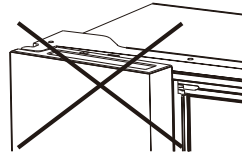

Utilizar los Controles

Su producto tiene un panel de control que se encuentra en la puerta del frigorífico. Utilice el aparato siguiendo estas pautas de control.

Panel de Control

En el diagrama siguiente se muestra el panel de control.

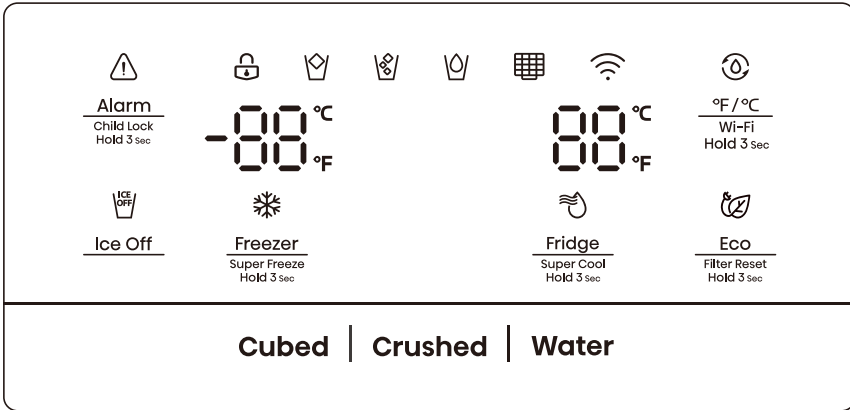

La pantalla se iluminará cuando se conecte el refrigerador por primera vez. Sin embargo, las luces se apagarán automáticamente después de 60 segundos.



Bloqueo Para Niños y Alarma de Puerta

Este botón sirve para dos propósitos:

1. Bloqueo para niños

Mantenga presionado "Alarm" durante 3 segundos para bloquear todo el Panel de Control, incluyendo la función de dispensador. Si el Panel de control está bloqueado, el icono "🔒" se iluminará y no funcionará ningún botón del panel de control. Para desbloquear el Panel de control, mantenga presionado "Alarm" durante 3 segundos de nuevo.

2. Alarma de la Puerta

Si deja cualquier puerta abierta por más de 2 minutos, se activará la alarma de la puerta. El icono "⚠️" parpadeará, el panel de control mostrará "dr" y escuchará un timbre. El timbre sonará 3 veces por minutos y se detendrá después de 8 minutos. En caso de alarma, puede tocar el botón Alarma para cancelar la alarma, luego, el icono "⚠️" dejará de parpadear y se ilumina, y el timbre se detendrá al mismo tiempo. También puede desactivar la alarma cerrando todas las puertas. Para ahorrar energía, evite mantener las puertas abiertas durante periodos largos mientras use el refrigerador.

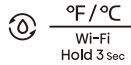

Cuando el bloqueo infantil esté apagado, puede tocar el botón "°F/°C" para cambiar entre grados Celsius y Fahrenheit. Cuando cambie a Fahrenheit, el icono "🌡️" se encenderá. Para más detalles sobre "Wi-Fi Hold 3 sec", lea la página 20.



Hielo Apagado

Este botón controla la máquina de hielo. Puede tocar el botón "Ice Off" para controlar la máquina de hielo. Cuando la función Bloqueo para niños está desactivada, puede tocar el icono "Ice Off" para bloquear la máquina de hielo, y el icono "🧊" se iluminará. Si desea desbloquear la máquina de hielo, toque nuevamente el botón "Ice Off", el icono "🧊" se apagará.

NOTA: Cuando el icono "🧊" esté activada, solo bloquea la máquina de hielo, no el dispensador.



Control de Temperatura del Refrigerador

Si toca el botón de forma continua, la temperatura se configurará con la siguiente secuencia.

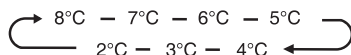

Si estableció la temperatura en grados Fahrenheit, el ajuste de la temperatura es desde 46°F hasta 36°F.

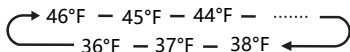

Si desea disminuir el tiempo necesario para enfriar los artículos en el Frigorífico, mantenga presionado este botón durante 3 segundos, el ícono "❄️" se iluminará y la configuración de temperatura del frigorífico mostrará 2°C (o 36°F). Súper Frío se apaga automáticamente después de 3 horas y la configuración de temperatura del frigorífico vuelve a su configuración previa. Cuando la función Súper Frío esté activada, puede tocar el botón "Fridge" para desactivarla.

NOTA: Cuando la función Súper Frío esté activa, presione el botón "Eco", la función "Eco" se activará y el modo "Súper Frío" se desactivará.



Control de Temperatura del Congelador

Puede presionar el botón "Freezer" para activar el modo de control de la temperatura del congelador. Cuando presione continuamente el botón, la temperatura se ajustará en la secuencia siguiente.

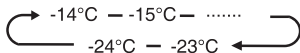

Si estableció la temperatura en grados Fahrenheit, el ajuste de la temperatura es desde 7°F hasta -11°F.

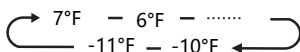

Mantenga presionado el botón durante 3 segundos, el ícono "❄️" se iluminará y el ajuste de temperatura del congelador muestra -24°C (o -11°F).

Súper Congelación puede bajar rápidamente la temperatura del congelador y congelar la comida mucho más rápido de lo normal. Esto conservará las vitaminas y los nutrientes de los alimentos frescos y mantendrá la comida fresca durante más tiempo. Súper Congelación se apaga automáticamente después de 52 horas y el ajuste de temperatura del congelador volverá al ajuste anterior. Cuando la función Súper Congelación esté activada, puede tocar "Freezer" para desactivar la función Súper Congelación.

Súper Congelación se utiliza para realizar una precongelación y una congelación rápida en secuencia del compartimiento del congelador. Esta función acelera la congelación de alimentos frescos y, al mismo tiempo, protege a los alimentos ya almacenados en un ambiente caluroso no deseable.

Para congelar los alimentos frescos, active la función Súper Congelación al menos 24 horas antes de colocar los alimentos para completar el precongelación.



NOTA:

Cuando la función Súper Congelación esté activa, presione el botón "Eco", la función "Eco" se activará y el modo "Súper Congelación" se desactivará.



Control del Dispensador

Cuando el Bloqueo para Niños esté encendido, el dispensador no funcionará. Cuando la función Bloqueo para niños esté desactivada, presione la opción "Cubed" o "Crushed" para seleccionar el tipo de hielo a dispensador. Presione el botón "Water" para activar el modo agua. Si selecciona la función Cubos, el ícono "❄️" se iluminará, si selecciona la función de Triturado, el ícono "🧊" se iluminará y el ícono "🚰" permanecerá iluminado cuando se elija la función Agua.



Ahorro de Energía

Puede presionar el botón para activar o desactivar el modo de Ahorro de Energía. Cuando active el modo Ahorro de Energía, el ícono Eco "🌿" se iluminará. La temperatura del refrigerador cambia automáticamente a 6°C (o 43°F) y la del congelador a -17°C (o 1°F). Si Ahorro de Energía está desactivado, el ícono "🌿" se apagará y el ajuste de temperatura volverá al ajuste previo.



Filtro de Agua

El estado del filtro de agua es calculado por la placa de control principal y transmitido al panel de visualización. Cuando se enciende la energía y el agua entra en el filtro por primera vez, el estado del filtro se calcula al 99%. Cuando el estado del filtro de agua desciende al 15%, se enciende el ícono "🧊".

Cuando el estado del filtro alcanza el 10%, el ícono "🧊" parpadea, el usuario necesita reemplazar el filtro y presionar prolongadamente el botón de Ahorro de Energía durante 3 segundos para restablecer el estado del filtro de agua. El estado del filtro se volverá a calcular al 99%.

Modo de demostración

El modo de demostración es para su exhibición en la tienda y evita que el refrigerador genere aire frío. En este modo de enfriamiento, el refrigerador parece estar funcionando pero no generará aire frío. Los indicadores en el panel de control mostrarán "OF". Para cancelar este modo, mantenga presionadas las teclas "Alarm" y "°F/°C" al mismo tiempo durante 3 segundos; el timbre hará un sonido largo.

Función Wi-Fi

Este aparato puede controlarse a distancia con un teléfono inteligente o una tableta. Si el aparato no está conectado a la red doméstica, funcionará como un aparato normal.

¿Qué necesita para conectar el aparato?

- La señal de la red inalámbrica local (Wi-Fi) debe ser lo suficientemente fuerte en el lugar donde se instala el aparato.
- El enrutador de la red doméstica debe estar conectado a Internet, y la función Wi-Fi del aparato debe estar activada.
- El teléfono inteligente/tableta debe estar conectado a Internet.
- El sistema operativo de su teléfono inteligente/tableta debe ser compatible con la aplicación Conectar la vida.

Aplicación Conectar la vida

La aplicación Conectar la vida está disponible para descargar de forma gratuita desde Apple App Store o desde Google Play Store.



Instalación de la aplicación Conectar la Vida

1. En App Store (en dispositivos Apple), App Gallery (en dispositivos Huawei) o Google Play Store (en dispositivos Android) en su teléfono/tableta.
2. Busque "Conectar la Vida".



3. Elija la aplicación Conectar la Vida e instálela en su teléfono inteligente/tableta.

¡INFORMACIÓN!

Se recomienda descargar e instalar la aplicación móvil y crear una cuenta Conectar la Vida antes de intentar configurar la conexión con su aparato.

CONECTAR EL APARATO A WI-FI

Después de activar la función Wi-Fi, conecte su dispositivo al enrutador de su hogar para conectar su aparato con la aplicación móvil Conectar la vida.

- Paso 1: Ponga el aparato en funcionamiento normal. Toque el icono de Wi-Fi durante unos 3 segundos. Ha entrado en el menú de conexión de red cuando aparece '---' en la pantalla.
- Paso 2: Toque la tecla Frigorífico para seleccionar 'O' antes de 60 segundos.
- Paso 3: Toque el icono Wi-Fi para confirmar el modo de selección. El símbolo de Wi-Fi comienza a parpadear y la red de este aparato está ahora abierta para conectarse durante 5 minutos.
- Paso 4: Cuando el símbolo de Wi-Fi está encendido, significa que la conexión Wi-Fi es exitosa. La pantalla volverá a la normalidad.

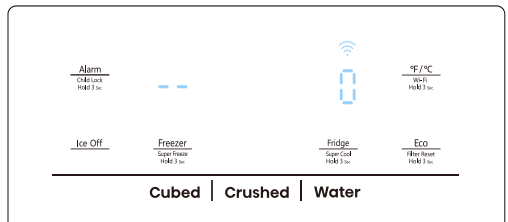

APARATO EMPAREJADO

- El aparato se puede emparejar con su dispositivo móvil. Solo empareje a un otro usuario con su aparato. Esto requiere que su aparato ya haya sido configurado antes y esté conectado a su red doméstica. De lo contrario, regrese y seleccione CONFIGURACIÓN DE CONEXIÓN.
- Paso 1: Ponga el aparato en funcionamiento normal. Toque el icono de Wi-Fi durante unos 3 segundos. Ha entrado en el menú de conexión de red cuando aparece '---' en la pantalla.
- Paso 2: Toque la tecla Frigorífico para seleccionar 'P' antes de 60 segundos.
- Paso 3: Toque el icono Wi-Fi para confirmar el modo de selección. La red EMPAREJADA de este aparato está ahora abierta para conectarse durante 5 minutos.
- Paso 4: Cuando la pantalla vuelva a la normalidad, significa que la conexión EMPAREJADA es exitosa.

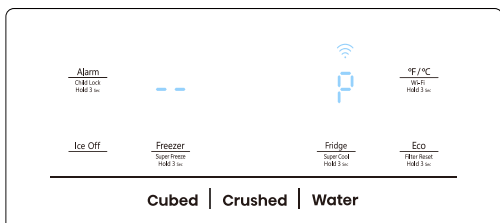

DESCONECTAR TODOS LOS APARATOS EMPAREJADOS

Al activar esta función, el aparato se eliminará de todas las cuentas de usuario de la aplicación emparejada.

Paso 1: Ponga el aparato en funcionamiento normal. Toque el icono de Wi-Fi durante unos 3 segundos. Ha entrado en el menú de conexión de red cuando aparece '---' en la pantalla.

Paso 2: Toque la tecla Frigorífico para seleccionar '88' antes de 60 segundos.

Paso 3: Toque el icono Wi-Fi para confirmar el modo de selección para realizar la desvinculación.

Paso 4: Después de que el dispositivo se desvincule, entrará automáticamente en el estado de red de distribución, el icono de Wi-Fi parpadea, y el tiempo de red de distribución es de hasta 5 minutos.

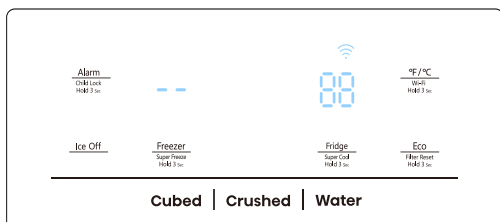

- El panel de control se iluminará cuando la puerta esté abierta o si toca algún botón.
- La luz se apagará si no se toca ningún botón las puertas han estado cerradas durante más de un minuto.
- Cuando se encienda el refrigerador, todos los iconos del panel de control se iluminarán durante 3 segundos y se sonará un timbre. El bloqueo para niños está desactivado. Y el ajuste de temperatura vuelve al ajuste anterior.
- Consulte la interfaz actual que se muestra, ya que la aplicación se actualiza constantemente.

Manual de usuario:

- Banda(s) de frecuencias de transmisión y potencia máxima de transmisión permitida en la(s) banda(s) de frecuencias operativa(s): 2040-2483,5MHz, inferior o igual a 20dbm.
- Este equipo debe instalarse y funcionar con una distancia mínima de 20 centímetros entre el radiador y su cuerpo.

Funciones

Información importante acerca de los estantes de cristal y cubiertas:

No limpie los estantes de cristal o cubiertas con agua caliente cuando esté frías. Las estanterías y cubiertas podrían romperse si son expuestas a cambios de temperatura súbitos o golpes, como choques. El cristal templado está diseñado para romperse en muchos trozos pequeños. Esto es normal. Los estantes de cristal y cubiertas son pesados. Utilice ambas manos cuando los retire para evitar que caigan.

1. Refrigerador

IMPORTANTE: Compruebe que todos los estantes y cajones estén completamente introducidos en el armario antes de cerrarlo para evitar daños en las puertas.

Estantes Ajustables

Es posible ajustar la altura de los estantes para adaptarse a sus necesidades de almacenamiento.

1. Para retirar un estante, levántelo suavemente y estire hacia delante hasta que el extremo del estante salga del soporte del rail.

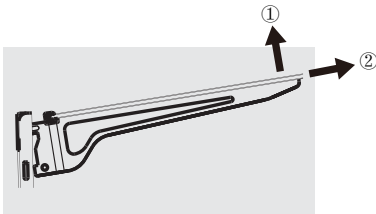

2. Para volver a instalar un estante, vuelva a deslizar suavemente el estante en el compartimento del refrigerador y bájelo al soporte del rail.
3. El compartimento del refrigerador también cuenta con un estante plegable. Se puede plegar según sus necesidades. Para plegar el estante, sostenga el cristal extraíble (a) y levántelo suavemente. Luego, presiónelo suavemente siguiendo la dirección de la flecha.



Para desplegar el estante, sostenga el cristal extraíble (a) y sáquelo suavemente siguiendo la dirección de la flecha hasta que ya no pueda moverse.

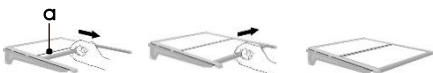

2. Recipientes extraíbles de la puerta

Los recipientes del centro de la puerta son ajustables.

Para Retirar y Recolocar un Recipiente de la Puerta:

1. Coloque las manos a ambos lados del recipiente y súbalo.
2. Saque el recipiente de la puerta.
3. Vuelva a colocar el recipiente de la puerta insertándolo sobre el soporte y presionando para encajarlo.

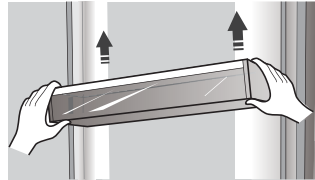

3. Para Retirar/Recolocar el cajón del congelador

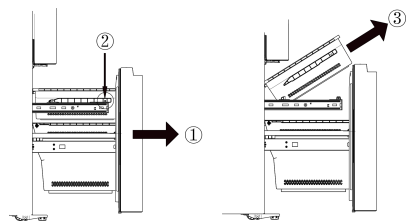

1. Abra completamente la puerta del congelador y retire el cajón superior del congelador.
2. Desatornille el cajón antes de sacarlo.
3. Retire el cajón superior del congelador levantándolo del sistema de rieles.

4. Obtención de agua fría y hielo

Presione el botón apropiado de hielo o agua para seleccionar lo que desea dispensar.

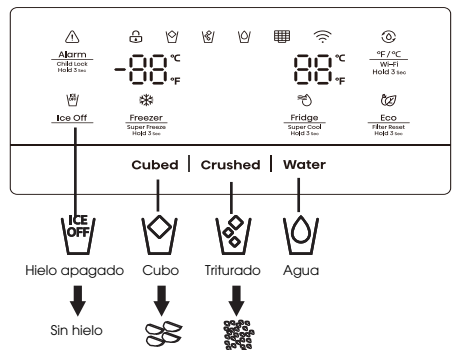

Obtención del agua fría

El dispensador de agua está ubicado en la puerta del frigorífico. Para conseguir agua, presione el botón de agua. Luego, coloque el vaso debajo de la palanca (A) del dispensador en la posición sugerida y presiónelo.

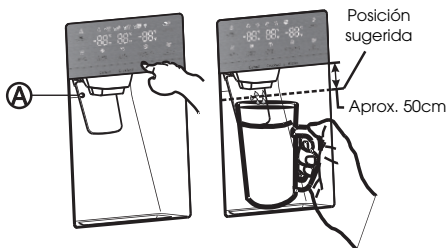

Conseguir hielo

Para obtener hielo, presione el botón de hielo triturado o en cubos según lo requiera. Luego, coloque el vaso debajo de la palanca del dispensador en la posición sugerida y presiónela.

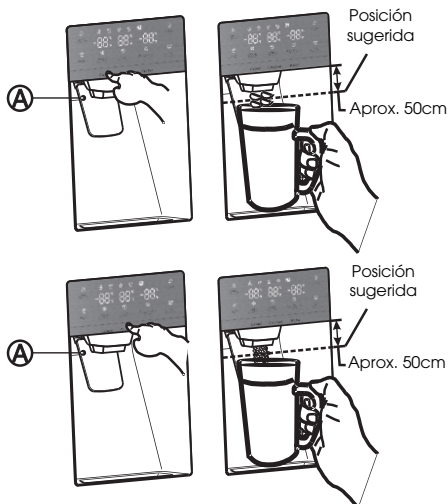

Hecho de hielo

• Para llenar la cubitera a su máxima capacidad después de la instalación, siga estos pasos:

1. Deje que el refrigerador funcione y enfríe durante 24 horas (o 1 día entero). Dejar pasar 24 horas le permitirá a la máquina de hacer hielo enfriar correctamente.
2. Dispense de 4 a 6 cubos de hielo en el vaso.
3. Después de 8, y luego 16 horas, dispense un vaso completo.

Advertencia:

No coloque alimentos en la cubitera de hielo. Si almacena alimentos en la cubitera, los alimentos pueden golpear la máquina de hielo cuando abra o cierre la puerta, causando daños en la misma. Tenga en cuenta que los cubos de hielo de

la cubitera pueden derramarse en el cajón. Si esto ocurre, asegúrese de quitar todos los cubos de hielos que se derramaron en el cajón.

• Si ocurre una falla en la energía, los cubos de hielo se pueden derretir y luego congelarse todos juntos cuando vuelva la energía, haciendo que el dispensador deje de funcionar.

• Para evitar este problema, después de un corte de energía, quite la cubitera y el hielo residual o el agua.

Nota:

• No presione la palanca del dispensador de agua sin un vaso debajo, ya que se puede derramar el agua.

• Aunque no utilice el dispensador de agua, para evitar que el aire frío salga del gabinete, mantenga las piezas del dispensador de agua instaladas.

Si quiere desconectar el interruptor, primero saque el hielo desde la caja de hielo.

Uso de la función Hielo Apagado

Cuando seleccione el modo "Ice Off", quite todos los cubos de hielo de la cubitera.

Si deja los cubos de hielo en la cubitera, los cubos se pueden amontonar dificultando su extracción. Primero, abra la puerta a su Ángulo máximo. Luego, incline la cubitera y sáquela siguiendo la dirección de la flecha.

Para colocar la cubitera de hielo, presiónela firmemente de nuevo en su lugar. Si la cubitera no encaja, gire la hélice a 90 grados (consulte a la última imagen de abajo a la derecha) e inténtelo nuevamente.

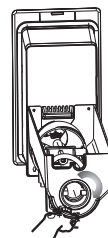
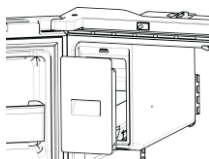
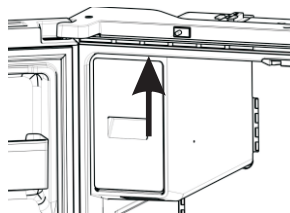
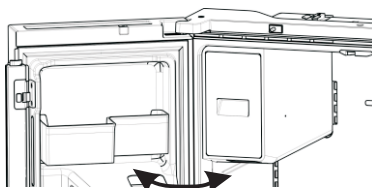

NOTA:

- El interior de la cubitera es muy frío cuando el refrigerador está en funcionamiento. No toque el interior de la cubitera.
- Utilice solamente la máquina de hielo suministrada con el refrigerador. Solo una persona calificada y adecuada puede instalar el suministro de agua al refrigerador.
- Para operar la máquina de hielo correctamente, la presión de agua requerida es de 30-125psi.

En sus vacaciones

Si sale de vacaciones o se va a un viaje largo de negocios y no usará el dispensador de agua o hielo por mucho tiempo:

1. Cierre la válvula de agua. De lo contrario, pueden ocurrir fugas de agua.
2. Retire todos los alimentos.
3. Desenchufe el frigorífico.
4. Limpie el exceso de humedad del interior y deje las puertas abiertas. De lo contrario, se pueden generar olores y moho.

Advertencia:

- No coloque los dedos, manos ni objetos en el canal o cubitera. Puede causar lesiones personales o dañar el material.
- Nunca coloque los dedos ni objetos en la abertura del dispensador. Podría causar lesiones.
- No intente desmontar la máquina de hielo.
- No lave ni rocíe agua en la cubitera mientras está en el refrigerador. Quítela para limpiarla.

Fenómeno de agua turbia

Toda el agua proporcionada al refrigerador fluye a través del filtro; el mismo es un filtro alcalino. Durante el proceso de filtración, la presión del agua que fluye fuera del filtro aumenta y el agua se satura con oxígeno y nitrógeno.

Cuando esta agua fluye hacia el aire, la presión cae en picado y el oxígeno y el nitrógeno se sobresaturan, generando burbujas de gas. El agua podría verse temporalmente turbia u oscura debido a las burbujas de oxígeno. Después de unos segundos, el agua será clara.

Limpieza

Después de un período de uso, el agua acumulada en el tanque de recepción puede desbordarse, por lo que debe limpiarlo con una toalla seca regularmente para evitar que el agua se derrame en el suelo.



Tanque receptor

NOTA:

En caso de ser manchado por polvo u otros contaminantes, o el agua hay olor desagradable, etc., las piezas del dispensador de agua deben limpiarse a fondo.

5. Uso del compartimiento del refrigerador

El compartimiento refrigerador es apto para almacenar verduras y fruta. Los alimentos en el interior deben empacarse para almacenarlos a fin de evitar que pierdan humedad o que el sabor se impregne en otros alimentos.

Precaución

Nunca cierre la puerta del refrigerador con las estanterías, el cajón para verduras y/o guías telescópicas extendidas. Puede dañarlos a ellos y al refrigerador.

Canastos de la puerta

El compartimiento del refrigerador cuenta con varios canastos en la puerta, los cuales son ideales para almacenar líquidos enlatados, botellas y alimentos envasados.

Para quitar los canastos de la puerta (A₁), solo levante los estantes y quítelos.

Para volver a colocarlos (A₁), deslícelos en la ubicación deseada y presiónelos hasta que queden asegurados.

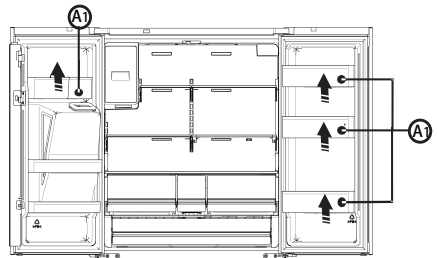

Para quitar los estantes de la puerta (A₂), agarre el lado derecho del canasto y levántelo en ángulo sobre la guía; luego, quite el lado izquierdo sacándolo de la puerta.

Para volver a colocar los canastos de la puerta (A₂), deslícelos en su ubicación original y presiónelos hasta que queden asegurados.

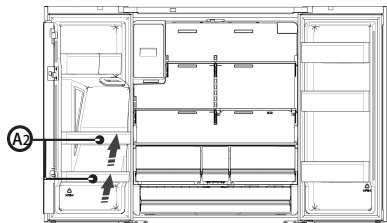

Advertencia:

No coloque demasiados objetos pesados en los canastos. Antes de levantar el estante de la puerta en forma vertical, quite los alimentos.

Estantes de cristal

Para quitar los estantes de cristal, incline la parte frontal del estante siguiendo la dirección que se muestra (1) e inclínelo de forma vertical hacia arriba (2). Quite el estante.

6. Reemplazo del filtro de agua

Reemplace el filtro a tiempo para beber agua fresca y limpia del refrigerador. Siga los siguientes pasos para reemplazar el filtro de agua:

1. Cierre el suministro de agua. Tire de la cubierta (B) unos 1,5cm y ábrala.

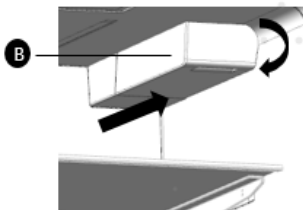

2. Gire el filtro de agua (C) hacia la izquierda dando un giro de 1/4. Luego quite el filtro de agua del soporte del filtro.

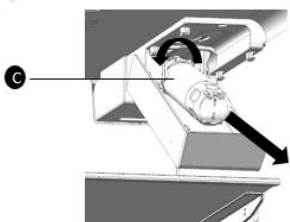

Nota:

- A veces es difícil desmontar el filtro de agua, ya que las impurezas del agua hacen que el filtro se pegue. Si tiene estas dificultades, sujete firmemente el filtro de agua y quítelo.
- Al quitar el filtro, se puede filtrar un poco de agua desde la abertura. Esto es normal. Para minimizar las fugas de agua, mantenga el cartucho del filtro de forma horizontal al momento de quitarlo. Siga las siguientes instrucciones para insertar el nuevo filtro de agua.

3. Coloque el filtro nuevo en el soporte del filtro.

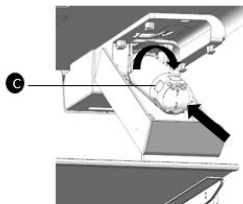

4. Presione el filtro y gírelo hacia la derecha hasta que quede asegurado

- Si tiene problemas para insertar el filtro de agua debido a la presión alta del agua, cierre la válvula del suministro de agua.

5. Si cerró el suministro de agua, vuelva a abrirlo.

Nota:

- Después de abrir el suministro de agua, verifique si hay fugas. Si hay fugas, repita los pasos 1-5.
- Si las fugas persisten, suspenda el uso y llame al centro de atención al cliente.

Quite cualquier contenido residual dentro de la línea de agua después de instalar el filtro de agua

1. Después de reemplazar el filtro de agua, dispense 2,5 galones de agua (purgue por 5 minutos aproximadamente) para eliminar el aire y los contaminantes atrapados en el sistema.
2. En algunos hogares se requiere de una purga adicional.
3. Abra la puerta del refrigerador y asegúrese de que no haya fugas de agua provenientes del filtro de agua.

Nota:

- A veces es difícil desmontar el filtro de agua, ya que las impurezas del agua hacen que el filtro se pegue. Si tiene estas dificultades, sujete firmemente el filtro de agua y quítelo.

- Asegúrese de purgar todo el dispensador; de lo contrario, el agua puede gotear desde el dispensador. Esto significa que todavía hay aire en la línea.
- No dispense los 2,5 galones de manera continua. Deje de presionar y libere la almohadilla del dispensador en ciclos de 30 segundos ENCENDIDO y 60 segundos APAGADO.

Suministro de agua por ósmosis inversa:

La presión del suministro de agua que sale por el sistema de ósmosis inversa hacia la entrada de la válvula del refrigerador necesita ser de entre 30 y 100psi (207 y 700kPa). El sistema de agua por ósmosis inversa está conectado al suministro de agua fría, el sistema de ósmosis inversa debe ser a un mínimo de 40 a 60psi (276 a 414kPa). Si la presión del agua hacia el sistema de ósmosis inversa es inferior a 40 a 60psi (276 a 414kPa):

- Compruebe si el filtro de sedimentos en el sistema de ósmosis inversa está bloqueado. Reemplace el filtro si es necesario.
- Permita que el tanque de almacenamiento en el sistema de ósmosis inversa vuelva a llenarse después del uso intensivo.
- Si el refrigerador cuenta con un filtro de agua, podría reducir aún más la presión de agua cuando se utiliza en conjunto con un sistema de ósmosis inversa. Para solucionarlo, quite el filtro de agua.

Información General de Uso

- Cuando encienda el refrigerador por primera vez tras un periodo prolongado sin usarlo, deje que se enfríe al menos 2 horas antes de introducir alimentos.
- No bloquee los conductos de circulación de aire con productos almacenados.
- Coloque los productos de forma que el aire pueda circular libremente en torno a ellos.
- Cubra o envuelva bien los alimentos almacenados para evitar la transferencia de olores.
- Una vez descongelados, la calidad de los alimentos se deteriorará rápidamente. No se debe volver a congelar los alimentos descongelados.
- No se deben almacenar bebidas embotelladas ni enlatadas en el compartimiento del congelador, ya que las botellas y latas pueden explotar. Para evitar contaminar los alimentos, siga las siguientes instrucciones:
 - Si abre la puerta por largos periodos puede aumentar significativamente la temperatura de los compartimientos del aparato.
 - Limpie regularmente las superficies que puedan estar en contacto con alimentos y sistemas de desagües accesibles.
 - Almacene la carne y el pescado crudo en los recipientes adecuados del refrigerador para que no estén en contacto ni goteen sobre otros alimentos.

Orden	Tipo de Compartimentos	Temperatura de almacenamiento meta (°C)	Alimentos apropiados
1	Frigorífico	+2--+8	Los huevos, los alimentos cocidos, los alimentos envasados, las frutas y verduras, los productos lácteos, las tortas, las bebidas y otros alimentos no son aptos para congelar.
2	(***)*- Congelador	≤-18	Apto para alimentos frescos congelados como por ejemplo los alimentos de origen marino (pescado, camarón, mariscos), productos de agua dulce y las carnes (recomendado para 3 meses, cuanto más tiempo esté almacenado, peor serán el sabor y los nutrientes).

NOTA: almacene los distintos alimentos según los compartimientos o temperatura meta del alimento comprado. Si el refrigerador está vacío por largos

periodos, desconéctelo, descongélelo, límpielo, séquelo y deje la puerta abierta para evitar la formación de moho dentro del aparato. Se debe inspeccionar el cumplimiento.

Cuidados del Refrigerador

Limpeza

Los compartimentos del refrigerador y del congelador se descongelan automáticamente. Sin embargo, limpie ambos compartimentos una vez al mes para evitar la acumulación de olores. Limpie inmediatamente los derrames. Envuelva o cubra bien los alimentos para evitar la transferencia de olores y que los alimentos se sequen.

ADVERTENCIA



Riesgo de explosiones

Utilice limpiadores no inflamables. De lo contrario, podría resultar en muerte, explosión o incendio.

IMPORTANTE:

- No utilice productos químicos fuertes, amoníaco, blanqueador con cloro, detergente concentrado, disolventes, ni estropajos abrasivos o metálicos para limpiar el interior o exterior del refrigerador. Pueden dañar y/o decolorar el acabado del refrigerador.
- No utilice agua caliente para limpiar los estantes de cristal mientras sigan fríos. El cristal podría romperse al quedar expuesto a un cambio de temperatura súbito o un golpe.

Limpiar las piezas del estante

- Cuando limpie las piezas del estante, retire las piezas del estante inferior horizontalmente, tanto por delante como por detrás, para evitar que el soporte del estante caiga.
- Si se coloca las piezas del estante de forma inclinada y el lado de las piezas del estante toca el suelo, Al limpiarlo, si aplica demasiada fuerza, el soporte del estante puede caer.

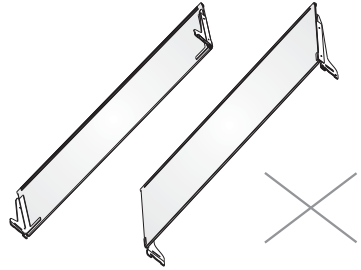
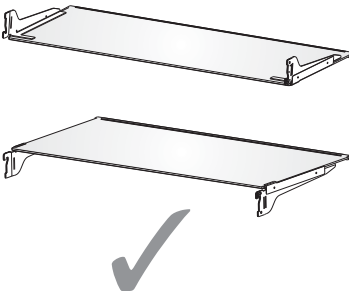

ADVERTENCIA



Peligro de Descarga Eléctrica

Desenchufe el aparato o desconecte la alimentación antes de limpiarlo. De lo contrario, podría provocar muerte, descargas eléctricas o lesiones personales.

1. Desenchufe el refrigerador o desconecte la alimentación.
2. Limpie el interior.
Lave, enjuague y seque detenidamente las piezas extraíbles y las superficies interiores. Utilice una esponja o paño suave y un detergente suave en agua tibia.
3. Limpie los sellos de la puerta (juntas). Un sello sucio o pegajoso podría engancharse al armario y desgarrarse al abrir la puerta. Utilice un paño suave y una solución de detergente suave y agua tibia, y lave con las manos los sellos de la puerta. Enjuague bien con agua limpia y séquelos.
4. Limpie las superficies exteriores.
Lave las superficies exteriores con un paño o esponja limpios y suaves y un detergente suave en agua tibia. Enjuague las superficies con agua limpia y tibia y seque inmediatamente para evitar marcas de agua.
5. Enchufe el refrigerador o vuelva a conectar la alimentación.

Iluminación

Este producto contiene una fuente de luz de clase de eficiencia energética G en la parte superior y lateral de la cámara de refrigeración.

IMPORTANTE: Su refrigerador está equipado con luces LED. Estas luces están diseñadas para durar lo mismo que la vida útil de su refrigerador. Sin embargo, si las luces dejan de funcionar, póngase en contacto con un técnico cualificado para reemplazarlas.

Cuidado durante las Vacaciones o los Traslados

Vacaciones

Si Deja el Refrigerador Encendido Mientras esté Ausente:

1. Gaste los alimentos perecederos y congele los demás.

Si Apaga el Refrigerador Antes de Irse:

1. Retire todos los alimentos del refrigerador y el congelador.
2. Desenchufe el refrigerador o desconecte la alimentación.
3. Limpie el refrigerador con un paño y séquelo bien.
4. Pegue con cinta adhesiva bloques de goma o madera en la parte superior de ambas puertas para que se abran lo suficiente para entrar el aire. Esto evita que se produzcan olores y moho.

Traslado

ADVERTENCIA



Riesgo de Incendio o Explosión

No perforo la tubería de refrigerante. Siga cuidadosamente las instrucciones de manipulación. Refrigerante inflamable utilizado. De lo contrario, podría resultar en muerte, explosión o incendio.

IMPORTANT: Cuando traslade el refrigerador, manipúlelo con cuidado para evitar dañar la tubería de refrigerante, ya que aumentaría el riesgo de fugas.

ADVERTENCIA

Riesgo de Exceso de Peso

Se necesitan dos o más personas para mover o instalar el refrigerador. De lo contrario, podría resultar en lesiones en la espalda o de otro tipo.

Cuando traslade el refrigerador a un nuevo lugar, siga estos pasos para prepararlo para la mudanza.

1. Retire todos los alimentos del refrigerador y guarde todos los alimentos congelados en hielo seco.
2. Desenchufe el refrigerador.
3. Limpie y seque bien el aparato.
4. Saque las piezas extraíbles, envuélvalas bien y júntelas con cinta adhesiva para que no se muevan y se sacudan durante el traslado.

5. Levante las patas de nivelado para que no arañen el suelo. Consulte "Nivelar el Refrigerador".
6. Cierre las puertas y enganche el cable con cinta adhesiva a la parte trasera del refrigerador. Cuando llegue a un nuevo lugar, vuelva a poner todo y consulte la sección "Instrucciones de Instalación" para ver las instrucciones de preparación.

Reinstalar/Volver a Utilizar el Refrigerador

Si se coloca el refrigerador en una posición horizontal o inclinada durante un período de tiempo, espere 4 horas antes de enchufarlo para permitir que el aceite repose en el compresor.

1. Limpie el refrigerador. Consulte "Limpieza".
2. Coloque el refrigerador en el lugar y nivel deseado. Consulte "Instrucciones de Instalación".

ADVERTENCIA



Peligro de Descarga Eléctrica

Conéctelo a una toma con 3 clavijas con conexión a tierra. No retire los contactos de tierra del enchufe del cable eléctrico. No utilice el adaptador. No utilice el cable de extensión. De lo contrario, podría resultar en muerte, incendio o descarga eléctrica.

3. Conéctelo a una toma con 3 clavijas con conexión a tierra.

Resolución de problemas

Pruebe las soluciones recomendadas aquí para evitar el coste de un servicio de mantenimiento innecesario.
El refrigerador No Funciona

Problema	Causa Posible y Solución
El aparato no funciona correctamente	Compruebe si el cable eléctrico está enchufado correctamente en la toma eléctrica.
	Compruebe el fusible o el circuito de su fuente de alimentación y reemplácelos si fuera necesario.
	La temperatura de la habitación puede ser muy baja. Intente ajustar la temperatura del refrigerador o del congelador a un nivel más frío para resolver este problema.
	Es normal que el congelador no funcione durante el ciclo de descongelación automática, o durante periodos cortos después de encender el aparato para proteger el compresor.
Salen olores de los compartimentos	Es posible que sea necesario limpiar el interior.
	Algunos alimentos, recipientes o envoltorios pueden causar olores.
Sale ruido del aparato	<p>Los sonidos descritos a continuación son normales:</p> <ul style="list-style-type: none"> • Ruido de funcionamiento del compresor. • Ruido de movimiento de aire del motor del ventilador pequeño en el compartimento congelador o los otros compartimentos. • Ruido de gorgoteo similar al de agua hirviendo. • Ruido de golpeteo durante la descongelación automática. • Ruido de chasquido antes de que arranque el compresor. • Se escucha un chasquido al sacar agua. • Ruído de funcionamiento do motor quando você recebe o gelo.
	<p>Otros ruidos inusuales pueden ser debidos a los motivos descritos a continuación y es posible que deba comprobarlos y tomar medidas: El gabinete no está nivelado. La parte trasera del aparato toca la pared. Las botellas o recipientes se caen o ruedan.</p>
El dispensador de agua no está funcionando	<ul style="list-style-type: none"> • ¿Ha esperado 12 horas después de la instalación de la tubería de suministro de agua antes de hacer hielo? Si no está lo suficientemente frío. Puede tardar más en hacer hielo, como cuando se instala por primera vez. • ¿Está conectada la tubería de agua y la válvula abierta? • ¿Ha detenido manualmente la función de la máquina de hielo? Asegúrese de no configurar el modo "Hielo apagado". • ¿Hay hielo atascado en la cubitera de la máquina de hielo? • ¿La presión del agua es inferior a 30psi? Instale una bomba auxiliar para compensar la baja presión. • ¿La temperatura del congelador es demasiado alta? Intente ajustar una temperatura más baja del congelador. • La máquina de hielo no hace el hielo lo suficientemente rápido. Espere al menos 90 minutos.

<p>El motor funciona continuamente.</p>	<p>Es normal escuchar periódicamente el sonido del motor, que deberá funcionar más en las siguientes circunstancias:</p> <ul style="list-style-type: none"> • El ajuste de temperatura es más frío de lo necesario. • Se ha almacenado recientemente una gran cantidad de comida caliente dentro del aparato. • La temperatura exterior del aparato es demasiado alta. • Las puertas han estado abiertas con demasiado tiempo o se abren muy a menudo. • Después de instalar por primera vez el aparato o si ha estado desconectado por un largo periodo de tiempo.
<p>Hay una capa de escarcha en el compartimento</p>	<p>Compruebe que las salidas de aire no estén bloqueadas con alimentos y asegúrese de que la comida esté colocada dentro del aparato de forma que permita una ventilación suficiente. Asegúrese de que la puerta esté completamente cerrada. Para ver cómo eliminar la escarcha, consulte el capítulo Limpieza y Mantenimiento.</p>
<p>La temperatura interior es demasiado alta</p>	<p>Es posible que haya dejado las puertas abiertas demasiado rato o que las haya abierto con demasiada frecuencia, que algún obstáculo las haya mantenido abiertas o que el aparato tenga poco espacio a los lados, por detrás y por encima.</p>
<p>La temperatura interior es demasiado baja</p>	<p>Suba la temperatura siguiendo las instrucciones del capítulo "Controles de la Pantalla".</p>
<p>Las puertas no se pueden cerrar fácilmente</p>	<p>Compruebe si la parte superior del refrigerador está inclinada hacia atrás 0,4"-0,6" (10-15mm) para permitir que las puertas se cierren automáticamente, o si hay algo dentro que evite que las puertas se cierren.</p>
<p>La luz no funciona</p>	<ul style="list-style-type: none"> • La luz LED podría estar dañada. Consulte cómo reemplazar las luces LED en el capítulo "Limpieza y Mantenimiento". • El sistema de control ha desactivado las luces porque la puerta ha estado abierta demasiado rato. Cierre y vuelva a abrir la puerta para reactivar las luces.
<p>Se escuchan burbujas de agua en el refrigerador</p>	<p>Esto es normal. El burbujeo viene del líquido refrigerante que circula por el refrigerador.</p>
<p>El dispensador de agua no está funcionando</p>	<ul style="list-style-type: none"> • ¿Está conectada la tubería de agua y la válvula abierta? • ¿La línea de agua está aplastada o enroscada? Asegúrese de que la línea de agua esté libre de obstrucciones. • ¿El tanque de agua está congelado debido a que la temperatura del refrigerador es muy baja? Intente seleccionar una configuración más cálida en el panel. • Compruebe si el filtro está instalado correctamente. Si no está correctamente instalado, el dispensador de agua podría no funcionar.

Hisense

life reimagined

MANUEL D'UTILISATION DE L'UTILISATEUR

Avant de faire fonctionner cet appareil, veuillez lire attentivement ce manuel et le conserver pour référence ultérieure

FR

Français

Merci d'avoir choisi Hisense. Nous sommes sûrs que vous trouvez votre nouveau réfrigérateur agréable à utiliser. Cependant, avant d'utiliser l'appareil, nous vous recommandons de lire attentivement les instructions, qui fournissent des détails sur l'installation et l'utilisation du produit. Veuillez conserver ce manuel pour référence ultérieure.

Table des matières

SECURITE DU RÉFRIGÉRATEUR.....	3
PIÈCES ET CARACTÉRISTIQUES.....	11
EXIGENCES D'INSTALLATION.....	12
Exigences relatives à l'emplacement.....	12
Exigences électriques.....	12
INSTRUCTIONS D'INSTALLATION.....	13
Déballage du réfrigérateur.....	13
Positionnement pour l'installation.....	13
Démontage des portes.....	13
Installation des conduites d'eau.....	15
Terminez l'installation.....	16
Mise à niveau du réfrigérateur.....	16
Alignement des portes.....	16
UTILISATION DU RÉFRIGÉRATEUR.....	17
Ouverture et fermeture des portes.....	17
Utilisation des commandes.....	18
Caractéristiques.....	22
Informations générales sur l'utilisation.....	26
ENTRETIEN DU RÉFRIGÉRATEUR.....	27
Nettoyage.....	27
Lampes.....	27
Entretien en cas de vacances et de déplacement.....	28
Réinstallation / Réutilisation du réfrigérateur.....	28
DÉPANNAGE.....	29

Sécurité du réfrigérateur

Votre sécurité et celle des autres sont très importantes.

Nous avons fourni de nombreux messages de sécurité importants dans ce manuel et sur votre appareil. Lisez et respectez toujours tous les messages de sécurité.



C'est le symbole d'alerte de sécurité.

Ce symbole vous avertit des dangers potentiels qui peuvent causer la mort ou des blessures à vous et aux autres. Tous les messages de sécurité suivront le symbole d'alerte de sécurité et le mot « DANGER », « AVERTISSEMENT » ou « ATTENTION. »

Ces mots signifient :

DANGER

Une situation dangereuse imminente. Vous pouvez être tué ou gravement blessé si vous ne suivez pas immédiatement les instructions.

AVERTISSEMENT

Une situation potentiellement dangereuse qui, si elle n'est pas évitée, pourrait entraîner la mort ou des graves blessures corporelles.

ATTENTION

Une situation potentiellement dangereuse qui, si elle n'est pas évitée, peut entraîner des blessures modérées ou mineures.

Tous les messages de sécurité vous indiqueront quel est le risque potentiel, comment réduire la probabilité de blessure, et ce qui peut se produire si les instructions ne sont pas respectées.



Informations relatives à la sécurité et l'avertissement

Pour votre sécurité et une utilisation correcte, avant d'installer et d'utiliser l'appareil pour la première fois, lisez attentivement ce manuel de l'utilisateur, y compris les conseils et avertissements. Afin d'éviter les accidents et les erreurs inutiles, il est important de vous assurer que toutes les personnes utilisant l'appareil sont complètement familiarisées avec ses caractéristiques de fonctionnement et de sécurité. Conservez ces instructions et assurez-vous qu'elles restent avec l'appareil si ce dernier est déplacé ou vendu, de sorte que toute personne l'utilisant tout au long de sa durée de vie soit informée de ses consignes d'utilisation et de sécurité.

Pour assurer la sécurité de la vie et des biens, gardez les précautions de ces instructions de l'utilisateur, car le fabricant n'est pas responsable des dommages dus aux omissions.

Sécurité des enfants et des autres personnes vulnérables

- Conforme à la norme EN

Cet appareil peut être utilisé par des enfants âgés de 8 ans ou plus, ainsi que par des personnes ayant des capacités physiques, sensorielles ou mentales réduites, ou un manque d'expérience et de connaissances, à condition qu'ils aient reçu une surveillance ou des instructions concernant l'utilisation de l'appareil de manière sûre et compris les risques impliqués. Les enfants ne doivent pas jouer avec l'appareil. Le nettoyage et l'entretien par l'utilisateur ne doivent pas être effectués par les enfants sans surveillance. Les enfants âgés de 3 à 8 ans sont autorisés à charger et décharger les appareils de réfrigération.

- Conforme à la norme IEC

Cet appareil n'est pas prévu pour être utilisé par des personnes (y compris des enfants) avec des capacités physiques, sensorielles ou mentales réduites, ou un manque d'expérience et de connaissances, à moins qu'elles n'aient reçu une surveillance ou des instructions concernant l'utilisation de l'appareil d'une personne responsable de leur sécurité.

- Les enfants doivent être surveillés pour s'assurer qu'ils ne jouent pas avec l'appareil.
- Conservez tous les emballages hors de portée des enfants, car il existe un risque de suffocation.
- Si vous voulez jeter de cet appareil, débranchez la fiche de la prise, coupez le câble de connexion (aussi proche que possible de l'appareil) et retirez la porte pour éviter les enfants de subir un choc électrique ou de se fermer à l'intérieur lorsqu'ils jouent avec l'appareil.
- Si cet appareil, comportant des joints de porte magnétiques, est utilisé pour remplacer un appareil plus ancien ayant un verrou à ressort (loquet) sur la porte ou le couvercle, assurez-vous de rendre le verrou à ressort inutilisable avant de jeter l'ancien appareil. Cela l'empêchera de devenir un piège mortel pour des enfants.



Sécurité générale

- Cet appareil est destiné à être utilisé dans des applications domestiques et similaires telles que :
 - les zones de cuisine du personnel dans les boutiques, les bureaux et les autres environnements de travail ;
 - les maisons de ferme et par les clients dans les hôtels, les motels et les autres environnements de type résidentiel ;
 - les environnements de type lit et petit-déjeuner ;
 - la restauration et les applications non commerciales similaires.
- Ne conservez pas de substances explosives comme les canettes d'aérosol contenant un propergol inflammable à l'intérieur de l'appareil.
- Si le cordon d'alimentation est endommagé, il doit être remplacé par le fabricant, l'un de ses agents ou une personne qualifiée similaire afin d'éviter tout danger.
- AVERTISSEMENT — Gardez les ouvertures de ventilation, dans le boîtier de l'appareil ou la structure intégrée, à l'écart de toute obstruction.
- AVERTISSEMENT — N'utilisez pas de dispositifs mécaniques ou d'autres moyens pour accélérer le processus de dégivrage, autre que ceux recommandés par le fabricant.
- AVERTISSEMENT — N'endommagez pas le circuit de réfrigérant.
- AVERTISSEMENT — N'utilisez pas d'appareils électriques à l'intérieur des compartiments de stockage des aliments de l'appareil sauf s'ils sont recommandés par le fabricant.
- Le réfrigérant et le gaz de soufflage de l'isolation sont inflammables. Si vous voulez mettre cet appareil en rebut, ne le confiez qu'à un centre de traitement des déchets le plus proche. Ne l'explotez pas à la flamme.
- AVERTISSEMENT — Lors du positionnement de l'appareil, assurez-vous que le cordon d'alimentation n'est pas coincé ni endommagé.
- AVERTISSEMENT — Connectez l'appareil uniquement à une source d'eau potable.

- **AVERTISSEMENT** — Ne placez pas plusieurs prises portables ou alimentations électriques portables à l'arrière de l'appareil.

Remplacement de la lampe DEL

- **AVERTISSEMENT** — La lampe DEL ne doit pas être remplacée par l'utilisateur ! Si la lampe DEL est endommagée, appelez le service à la clientèle pour assistance.

Réfrigérant

Le réfrigérant isobutène (R600a) est contenu dans le circuit de réfrigérant de l'appareil. C'est un gaz naturel avec un haut niveau de compatibilité à l'environnement, mais inflammable. Pendant le transport et l'installation de l'appareil, veillez à ce qu'aucun des composants du circuit de réfrigérant ne soit abîmé.

Le réfrigérant (R600a) est inflammable.

- **AVERTISSEMENT** — Les réfrigérateurs contiennent des réfrigérants et des gaz dans l'isolation. Le réfrigérant et les gaz doivent être éliminés de manière professionnelle, car ils peuvent provoquer des lésions oculaires ou l'ignition. Assurez-vous que le tuyau de réfrigérant n'est pas endommagé avant de l'éliminer correctement.



Avertissement : Risque d'incendie / matériaux inflammables

Si le circuit de réfrigérant devait être endommagé :

- Évitez d'activer les flammes et les sources d'inflammation. Ventilez complètement la salle dans laquelle se trouve l'appareil.

Il est dangereux de modifier les spécifications ou ce produit de quelque manière que ce soit.

Tout dommage au cordon d'alimentation peut provoquer un court-circuit, un incendie et / ou un choc électrique.

Sécurité électrique

- Le cordon d'alimentation ne doit pas être rallongé.
- Assurez-vous que la fiche d'alimentation n'est pas écrasée ni endommagée. Une fiche d'alimentation écrasée ou endommagée peut surchauffer et provoquer un incendie.
- Assurez-vous de pouvoir accéder à la fiche d'alimentation de l'appareil
- Ne tirez pas sur le câble d'alimentation.
- Si la prise de courant est desserrée, n'y insérez pas la fiche. Il y a un risque de choc électrique ou d'incendie.

Vous ne devez pas faire fonctionner l'appareil sans le couvercle de la lampe d'éclairage intérieur.

- Le réfrigérateur doit être alimenté uniquement par un courant alternatif monophasé de 220~240 V / 50 Hz. Si la fluctuation de tension dans le district de l'utilisateur est si grande que la tension dépasse la plage ci-dessus, par souci de sécurité, assurez-vous d'appliquer un régulateur automatique CA plus de 350 W pour le réfrigérateur. Le réfrigérateur doit utiliser une prise de courant spéciale au lieu d'une prise commune avec d'autres appareils électriques. Sa fiche doit correspondre à la prise avec un fil de mise à la terre.

Utilisation quotidienne

- Ne stockez pas de gaz ni de liquides inflammables dans l'appareil. Il existe un risque d'explosion.
- Ne faites pas fonctionner un appareil électrique quelconque dans l'appareil (par ex. les machines à glaces, les mélangeurs, etc.).
- Lors du débranchement, retirez toujours la fiche de la prise de courant, ne tirez pas sur le câble.
- Ne placez pas d'éléments chauds près des composants en plastique de l'appareil.

- Ne placez pas de produits d'alimentation directement contre la sortie d'air sur le mur arrière.
- Stockez les aliments congelés pré-emballés en respectant les consignes du fabricant d'aliments congelés.
- Les recommandations de conservation du fabricant de l'appareil doivent être strictement respectées. Référez-vous aux instructions de conservation correspondantes.
- Ne placez pas de boissons gazeuses ou mousseuses dans le compartiment de congélation, car cela crée une pression sur le récipient, ce qui pourrait entraîner son explosion et endommager l'appareil.
- Les aliments congelés peuvent causer des gelures s'ils sont consommés directement lorsqu'ils sont sortis du compartiment congélateur.
- Ne laissez pas l'appareil exposé directement à la lumière du soleil.
- Gardez les bougies, lampes et autres objets avec des flammes nues éloignés de l'appareil pour ne pas mettre l'appareil en feu.
- L'appareil est destiné à conserver des aliments / des boissons dans le cadre d'une consommation domestique, comme expliqué dans le manuel d'instructions. L'appareil est lourd. Faites attention lorsque vous le déplacez.
- Ne retirez pas ni ne touchez les éléments du compartiment congélateur si vos mains sont mouillées / humides, car cela pourrait provoquer des abrasions cutanées ou des gelures dues au givre / congélateur.
- N'utilisez jamais la base, les tiroirs, les portes, etc. pour vous tenir debout ou comme supports.
- Les aliments congelés ne doivent pas être recongelés une fois qu'ils ont été décongelés.
- Ne consommez pas de bâtons de glace ou de glaçons directement lorsqu'ils sont sortis du congélateur, car cela peut causer des gelures à la bouche et aux lèvres.
- Pour éviter que des objets ne tombent ni ne causent des blessures ou des dommages à l'appareil, ne surchargez pas les balconnets ni ne mettez trop d'aliments dans les tiroirs du bac à légumes.

- **AVERTISSEMENT** - Les aliments doivent être emballés dans des sacs avant d'être placés dans le réfrigérateur. Les liquides doivent être conservés dans des bouteilles ou des récipients fermés afin d'éviter tout déversement, car la structure de conception du produit rend le nettoyage difficile.
- Cet appareil de réfrigération n'est pas destiné à être utilisé comme un appareil intégré.



Attention ! Entretien et nettoyage

- Avant d'effectuer l'entretien, éteignez l'appareil et débranchez la fiche d'alimentation de la prise de courant.
- Ne nettoyez pas l'appareil avec des objets métalliques, un nettoyeur à vapeur, des huiles essentielles, des solvants organiques ou des nettoyeurs abrasifs.
- N'utilisez pas d'objets tranchants pour enlever le givre de l'appareil. Utilisez un grattoir en plastique.

Installation Importante !

- Pour une connexion électrique avec précaution, suivez les instructions données dans le manuel.
- Déballez l'appareil et vérifiez s'il est endommagé. Ne branchez pas l'appareil s'il est endommagé. Rapportez les dommages éventuels immédiatement au magasin où vous avez acheté l'appareil. Dans ce cas, conservez l'emballage.
- Il est conseillé d'attendre au moins quatre heures avant de brancher l'appareil pour permettre à l'huile de refluer dans le compresseur.
- Une circulation d'air adéquate doit être assurée autour de l'appareil, sans quoi cela conduit à une surchauffe. Pour une ventilation adéquate, veuillez suivre les instructions relatives à l'installation. Dans la mesure du possible, l'arrière du produit ne doit pas être trop près d'un mur pour éviter de toucher ou d'attraper des parties chaudes (compresseur, condenseur) afin de prévenir tout risque d'incendie, suivez les instructions relatives à l'installation.

- L'appareil ne doit pas être placé près de radiateurs ou de cuisinières.
- Assurez-vous que la fiche d'alimentation est accessible après l'installation de l'appareil

Maintenance

- Tous les travaux électriques nécessaires à la maintenance de l'appareil doivent être effectués par un électricien qualifié ou une personne compétente.
- Ce produit doit être maintenu par un Centre de Service agréé, et seules des pièces de rechange authentiques doivent être utilisées.

1. Si l'appareil est Sans Givre.

2. Si l'appareil contient un compartiment congélateur.



Avertissement !

Pour éviter tout danger dû à l'instabilité de l'appareil, celui-ci doit être installé conformément aux instructions, la machine à glaçons intégrée ne peut être installée que par le fabricant et ne peut pas être modifiée par l'utilisateur, l'appareil est destiné à être raccordé à une conduite d'eau de façon permanente au lieu par un raccord amovible.

Mise au rebut correcte de ce produit	
 	<p>Ce marquage indique que cet appareil ne doit pas être jeté avec les déchets ménagers dans toute l'UE. Afin d'éviter tout dommage éventuel de la mise au rebut des déchets incontrôlée à l'environnement et/ou à la santé humaine, recyclez-le de manière responsable afin de promouvoir la réutilisation des ressources matérielles. Pour retourner votre dispositif utilisé, veuillez utiliser les systèmes de retour et de collecte ou contacter le revendeur chez qui le produit a été acheté. Ils peuvent prendre ce produit pour un recyclage respectueux de l'environnement.</p>

Mise au Rebut Correcte de Votre Ancien Réfrigérateur

! AVERTISSEMENT

Risque de Suffocation

Enlevez les portes de votre ancien réfrigérateur. Le non-respect de cet avertissement peut causer la mort ou des lésions cérébrales.

IMPORTANT : Le piégeage et la suffocation des enfants ne sont pas des problèmes du passé. Les réfrigérateurs mis au rebut ou abandonnés sont toujours dangereux - même s'ils « ne resteront que quelques jours ». Si vous mettez votre ancien réfrigérateur au rebut, veuillez respecter ces instructions pour éviter les accidents.

Avant de Jeter Votre Ancien Réfrigérateur ou Congélateur :

- Enlevez les portes.
- Laissez les étagères en place pour que les enfants ne puissent pas facilement grimper à l'intérieur.

Informations importantes à connaître sur l'élimination des réfrigérants :

Éliminez le réfrigérateur conformément aux réglementations fédérales et locales. Les réfrigérants doivent être évacués par un technicien de réfrigérant agréé et certifié par l'EPA conformément aux procédures établies.

Pièces et caractéristiques

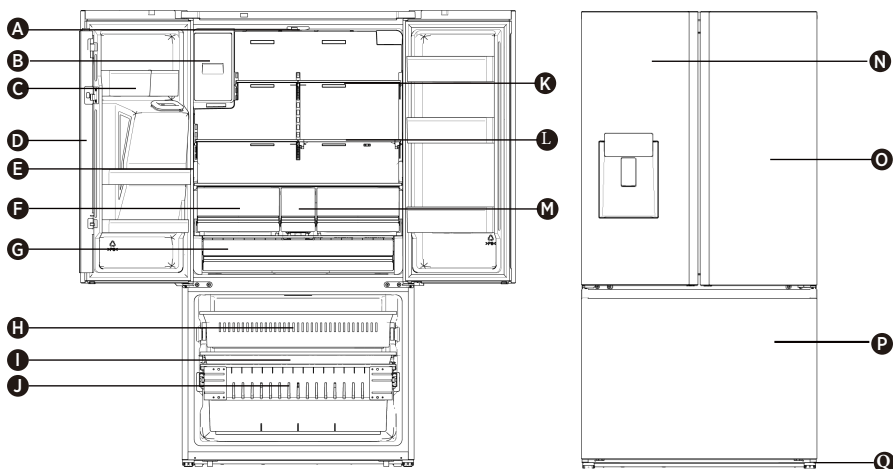

- | | | |
|--|--|--|
| A Voyant DEL du Réfrigérateur | G Bac à Légumes | M Tiroir de Stockage des Collations |
| B Machine à Glaçons | H Tiroir du Congélateur - Supérieur | N Porte Gauche du Réfrigérateur |
| C Bac de Porte du Réfrigérateur | I Tiroir du Congélateur - Intermédiaire | O Porte Droite du Réfrigérateur |
| D Séparateur Rotatif | J Tiroir du Congélateur - Inférieur | P Porte du Congélateur |
| E Lumière Latérale du Réfrigérateur | K Étagère en Verre | Q Pied de Mise à Niveau |
| F Bac à Fruits & Légumes | L Étagère Pliable | |

REMARQUE : Votre modèle peut avoir un aspect différent de celui-ci et d'autres images dans ce manuel, selon les caractéristiques de votre modèle.

REMARQUE : Pour obtenir le meilleur rendement énergétique de ce produit, veuillez placer toutes les étagères, paniers à leur position d'origine comme indiqué sur l'illustration ci-dessus.

Exigences d'installation

Exigences relatives à l'emplacement

AVERTISSEMENT



Risque d'incendie / matériaux inflammables

Maintenez les matériaux et les vapeurs inflammables (tels que l'essence) à l'écart de l'appareil.
Le non-respect de cet avertissement peut causer la mort, une exploitation ou un incendie.

IMPORTANT : Ce réfrigérateur n'est conçu que pour un usage à l'intérieur et à la maison.

Température

Ce réfrigérateur est destiné à être utilisé dans un endroit où la température varie de 16 °C à 43 °C. La plage de température ambiante préférée pour obtenir une performance optimale, qui réduit la consommation d'électricité et assure un excellent refroidissement, est comprise entre 16 °C et 32 °C. Il est recommandé de ne pas installer le réfrigérateur à proximité d'une source de chaleur, tel qu'un four ou un radiateur.

Extérieur et Dimensions

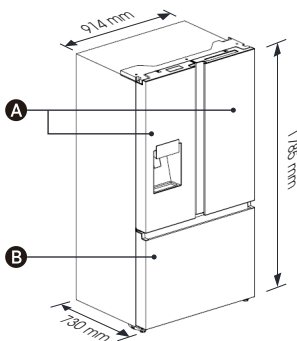

- A** Porte du réfrigérateur
- B** Porte du congélateur

Ventilation

Une circulation adéquate autour du réfrigérateur est nécessaire pour un fonctionnement efficace.

Pour assurer une bonne ventilation, maintenez les dégagements recommandés.

Dégagements Recommandés

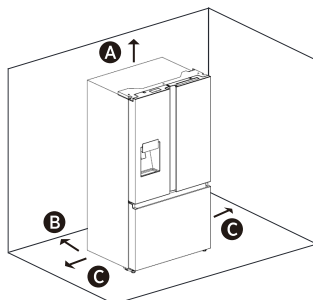

- A** 100 mm Au-dessus
- B** 50 mm Derrière
- C** 50 mm de Chaque Côté

REMARQUE : Si vous placez le réfrigérateur à côté d'un mur fixe, laissez un espace d'au moins 1471,4 mm pour permettre à la porte de s'ouvrir.

Exigences électriques

AVERTISSEMENT



Risque de Choc Electrique

Branchez l'appareil sur une prise de courant à 3 broches mise à la terre.
Ne retirez pas la broche de mise à terre de la fiche du cordon d'alimentation.
N'utilisez pas d'adaptateur.
N'utilisez pas de rallonge.
Le non-respect de cet avertissement peut causer la mort, un incendie ou un choc électrique.

Avant de déplacer le réfrigérateur à son emplacement final, il est important de vous assurer de la bonne connexion électrique.

Méthode de Mise a la Terre Recommandée

Une alimentation électrique CA 220-240 V, 50 Hz, uniquement 15 ou 20 A, fusionnée et mise à la terre est requise. Il est recommandé de prévoir un circuit séparé desservant uniquement votre réfrigérateur. Utilisez une prise qui ne peut pas être désactivée par un interrupteur. N'utilisez pas de rallonge.

REMARQUE : Avant de procéder à tout type d'installation ou de nettoyage, débranchez le réfrigérateur de la source électrique. Une fois l'installation ou le nettoyage terminé(e), rebranchez le réfrigérateur à la source électrique et réglez à nouveau les régulateurs de température au réglage désiré.

Instructions d'installation

Deballage du réfrigérateur

AVERTISSEMENT



Risque d'Incendie ou d'Explosion

Ne percez pas les tuyaux de réfrigérant. Suivez attentivement les instructions de manipulation. Réfrigérant inflammable utilisé. Le non-respect de cet avertissement peut causer la mort, une exploitation ou un incendie.

IMPORTANT : Manipulez le réfrigérateur avec précaution lorsque vous le déplacez pour éviter d'endommager les tuyaux de réfrigérant et d'augmenter le risque de fuite.

AVERTISSEMENT

Risque de Poids Excessif

Affectez deux personnes ou plus pour déplacer et installer le réfrigérateur. Le non-respect de cet avertissement peut causer des blessures au dos ou d'autres blessures.

Enlèvement de l'emballage

- Enlevez les résidus de ruban adhésif et de colle des surfaces avant de mettre le réfrigérateur en marche. Frottez une petite quantité de savane à vaisselle liquide sur l'adhésif avec vos doigts. Essayez-le avec de l'eau chaude et séchez-le.

REMARQUE : N'utilisez pas d'instruments pointus, d'alcool à friction, de liquides inflammable ou de nettoyants abrasifs pour enlever le ruban adhésif et la colle. Ces produits peuvent endommager la surface de votre réfrigérateur. Pour plus d'informations, référez-vous à la section « Sécurité du Réfrigérateur. »

- Éliminez / recyclez tous les matériaux d'emballage.
- Si le réfrigérateur a été placé dans une position horizontale ou inclinée pendant une certaine période, attendez 4 heures avant de le brancher pour permettre à l'huile de s'écouler dans le compresseur.

Lorsque vous déplacez votre réfrigérateur :

Votre réfrigérateur est lourd. Lorsque vous déplacez le réfrigérateur pour le nettoyage ou l'entretien, veillez à recouvrir le plancher avec un carton ou un panneau dur pour éviter d'endommager le plancher. Tirez toujours le réfrigérateur directement vers l'extérieur lorsque vous le déplacez. Ne remuez pas le réfrigérateur ni faites-le « Marcher » lorsque vous essayez de le déplacer, car cela pourrait endommager le plancher.

Nettoyage Avant Utilisation

Après que vous avez retiré tous les matériaux d'emballage, nettoyez l'intérieur du réfrigérateur avant de l'utiliser. Référez-vous aux instructions de nettoyage dans la section « Entretien du réfrigérateur. »

Informations importantes à connaître sur les étagères et les couvercles en verre :

Ne nettoyez pas les étagères ou les couvercles en verre avec de l'eau chaude lorsqu'ils sont froids. Les étagères et les couvercles peuvent se briser s'ils sont exposés à des changements soudains de température ou à des impacts, tels qu'une bousculade. Le verre trempé est conçu pour s'éclater en de nombreux morceaux de taille caillou. C'est normal. Les étagères et les couvercles en verre sont lourds. Utilisez vos deux mains lorsque vous les retirez pour éviter toute chute.

Positionnement pour l'installation

• Cet appareil fonctionne correctement de SN à ST. L'appareil peut ne pas fonctionner normalement si'il est longtemps exposé à une température au-dehors de la plage indiquée.

Classe climatique	Température ambiante
SN	+10 °C à +32 °C
N	+16 °C à +32 °C
ST	+16 °C à +38 °C
T	+16 °C à +43 °C

Démontage des portes (uniquement si nécessaire)

Mesurez le réfrigérateur pour vous assurer qu'il s'adaptera à travers la porte. Si le réfrigérateur ne peut pas passer facilement par le passage, suivez les instructions pour retirer les deux portes du compartiment réfrigérateur et le panneau avant du tiroir du congélateur.



AVERTISSEMENT



Risque de Choc Electrique

Débranchez l'alimentation avant de retirer les portes. Reconnectez le fil de terre avant de le faire fonctionner. Le non-respect de cet avertissement peut causer la mort ou un choc électrique.

Les outils dont vous auriez besoin (Non fournis)

	
Clé Allen (4 mm)	Clé (8 mm)
	
Tournevis Phillips	

Inversion de la Porte

IMPORTANT : Gardez les portes du réfrigérateur fermées jusqu'à ce que vous soyez prêt à les soulever de l'armoire.

1. Débranchez le réfrigérateur ou coupez l'alimentation.
2. Retirez les trois vis fixant le couvercle à charnière à l'aide d'un tournevis Phillips, puis retirez le couvercle à charnière avec tous les faisceaux attachés.

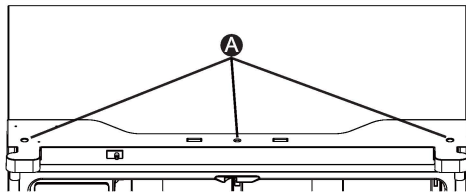

A Vis

3. Séparez les deux connecteurs sur le côté gauche de la porte. Pour retirer le connecteur de fil, appuyez sur la partie supérieure du connecteur (B) et séparez-le de l'autre. Pour retirer le coupleur d'eau de la charnière, tordez-le et sortez les clips du coupleur. Retirez la conduite d'eau (C) en pressant la partie mobile (D) du coupleur de conduite d'eau.

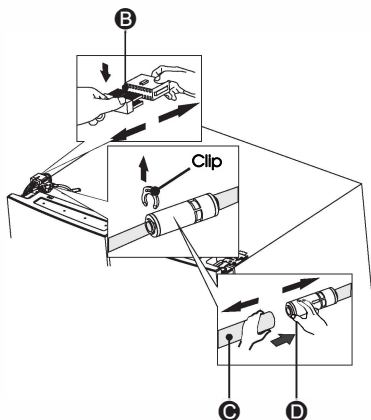

4. Retirez les 3 vis (E) fixées sur les charnières avec une clé (8 mm) et 1 vis de terre (F) attachée à la charnière avec un tournevis Phillips (+). Retirez la charnière supérieure gauche de la porte (G).

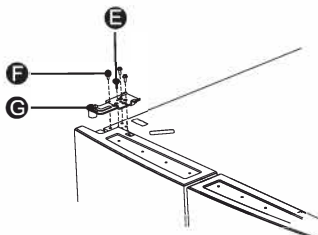

5. Utilisez vos mains pour ouvrir la porte à plus de 90°. Soulevez-la et retirez-la.

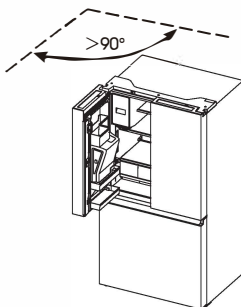

6. Si nécessaire, retirez les 2 boulons à tête hexagonale des charnières (I) avec une clé Allen (5 mm). Retirez la charnière inférieure gauche de porte (H).

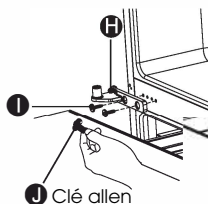

Remplacement des Portes

1. Une fois retirée, remontez la charnière inférieure.
2. Placez la porte du réfrigérateur sur la charnière inférieure à l'aide de deux personnes ou plus.
3. Insérez la charnière supérieure dans le haut de la porte.
4. Fixez le couvercle à charnière supérieure au haut de l'armoire à l'aide des trois vis retirées précédemment.
REMARQUE : Uniquement pour la porte gauche, reposez la vis de terre dans la charnière supérieure, rattachez le faisceau de câbles, reconnectez la conduite d'eau, assurez-vous que les clips sont correctement connectés au coupleur.
5. Répétez les étapes 1 à 4 pour remplacer la porte opposée.
6. Remontez le couvercle à charnière supérieure et le panneau de commande sur le haut de l'armoire à l'aide des trois vis retirées précédemment.

Installation des conduites d'eau







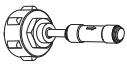

Un distributeur d'eau avec filtre est l'une des fonctionnalités utiles de votre nouvel appareil. Pour favoriser une meilleure santé, le filtre à eau élimine les particules indésirables de votre eau. Cependant, il ne stérilise ni ne détruit les micro-organismes. Pour ce faire, vous devrez peut-être acheter un système de purification d'eau. Pour que la machine à glaçons fonctionne correctement, une conduite d'eau est nécessaire.

- la pression maximale de l'eau d'entrée est de 700 kPa;
- la pression minimale de l'eau d'entrée est de 207 kPa.

REMARQUE : La qualité de vos glaçons sera seulement aussi bonne que celle de l'eau alimentée à votre machine à glaçons. Évitez de raccorder la machine à glaçons à une source d'eau adoucie. Les substances chimiques de l'adoucisseur d'eau (comme le sel) peuvent endommager les pièces de la machine à glaçons et conduire à des glaces de mauvaise qualité. S'il est impossible d'éviter une source d'eau adoucie, assurez-vous que l'adoucisseur d'eau fonctionne correctement et qu'il est bien entretenu.

Pièces pour l'installation de la conduite d'eau

Les outils dont vous aurez besoin :

			
Connecteur et clapet anti-retour	Siège de Vanne	Clip	Vis
			
Tournevis philips	Conduite d'eau (5 m)	Connecteur à Deux Voies	Clé

Connexion à la ligne d'alimentation en eau

Le connecteur et le clapet anti-retour sont fournis comme une seule pièce. Vous devez utiliser le nouveau connecteur accessoire au lieu de l'ancien que vous avez.

Tout d'abord, fermez la conduite d'alimentation en eau principale. Vissez l'adaptateur sur une prise d'eau de connecteur 3/4" BSP appropriée et serrez-le à l'aide de la clé. Insérez complètement la conduite d'eau dans le clapet anti-retour. Ensuite, insérez le clip dans le kit d'installation comme illustré ci-dessous.

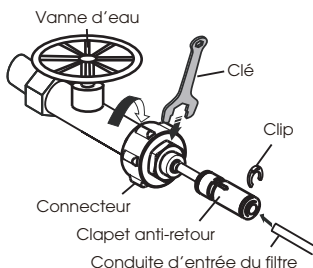

Pour éviter que les clips ne se desserrent, utilisez le siège de vanne pour les maintenir. Ensuite, utilisez la vis pour maintenir le siège de vanne avec le tournevis Philips (+).

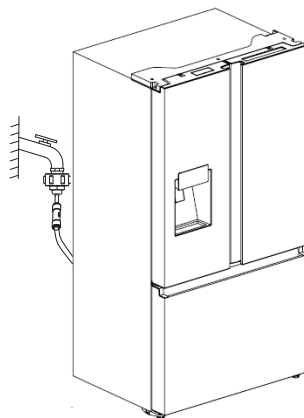
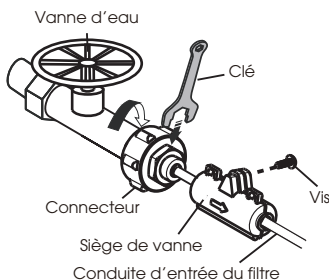

REMARQUE :

- Une fois connecté à la conduite d'alimentation en eau, veuillez ouvrir la vanne d'eau pour rincer le filtre pendant 5 minutes avant l'utilisation.
- Si la conduite d'alimentation principale est trop éloignée du réfrigérateur pour être raccordée à la conduite d'entrée du filtre, la conduite d'eau (5 m) fournie peut être utile. La conduite de sortie du filtre à eau doit être raccordée à la conduite d'entrée du réfrigérateur par un Connecteur à deux voies. La conduite d'eau doit être complètement insérée au centre du connecteur pour éviter toute fuite d'eau. Insérez les 2 clips du kit d'installation comme indiqué sur le schéma, puis confirmez que chaque clip maintient fermement la conduite.

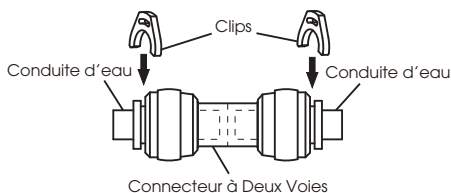

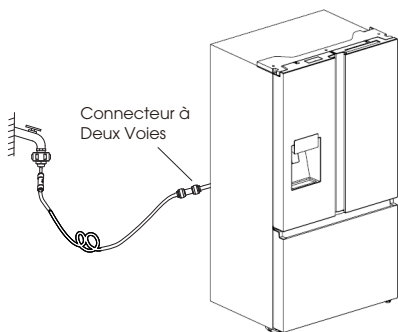

- La décoloration initiale foncée de l'eau est normale.
- Les conduites d'eau doivent être raccordées uniquement à l'eau potable.
- Les conduites d'eau ne doivent pas être pressées par des objets lourds et ne doivent pas être trop pliées.
- Il est normal qu'un bruit d'échappement sorte de l'appareil lorsque vous raccordez la conduite d'eau à l'appareil et appuyez sur le niveau du distributeur pour la première fois.

Avertissement :

- Après avoir ouvert la vanne d'eau, assurez-vous qu'il n'y a pas de fuite à tous les points de connexion des conduites d'eau. En cas de fuite, fermez immédiatement la vanne et serrez le connecteur d'eau ou insérez complètement les conduites dans le connecteur.
- La conduite d'eau doit être raccordée à la conduite d'eau froide. Si elle est raccordée à la conduite d'eau chaude, il peut provoquer un dysfonctionnement du purificateur.

Terminez l'installation

⚠ AVERTISSEMENT



Risque de Choc Electrique

Branchez l'appareil sur une prise de courant à 3 broches mise à la terre.
Ne retirez pas la broche de mise à terre de la fiche du cordon d'alimentation.
N'utilisez pas d'adaptateur.
N'utilisez pas de rallonge.
Le non-respect de cet avertissement peut causer la mort, un incendie ou un choc électrique.

1. Branchez l'appareil sur une prise de courant à 3 broches mise à la terre.
REMARQUE : Ce réfrigérateur commence à fonctionner dès qu'il est branché à l'alimentation électrique.
2. Déplacez le réfrigérateur à son emplacement final, en veillant à maintenir les dégagements recommandés.

Mettre le Réfrigérateur à niveau si nécessaire

Le réfrigérateur doit être mis à niveau pour maintenir une performance et un aspect optimaux.

1. Tournez les pieds de mise à niveau sur le bas, à l'avant de l'armoire pour soulever ou abaisser ce côté du réfrigérateur jusqu'à ce que le réfrigérateur soit de niveau d'un côté à l'autre.
2. Tournez les deux pieds, de la même quantité, pour soulever légèrement l'avant du réfrigérateur. Cela rendra la fermeture des portes plus facile.

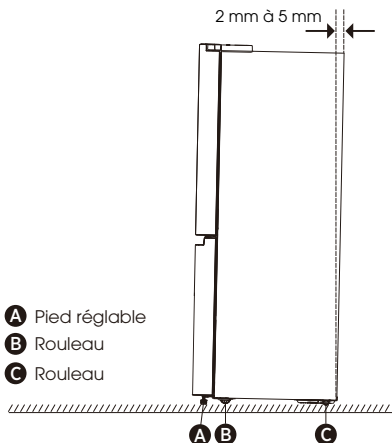

- A Pied réglable
- B Rouleau
- C Rouleau

REMARQUE : Le fait de pousser contre le haut du réfrigérateur pourra réduire un peu le poids sur les pieds de mise à niveau. Cela rend la rotation des pieds plus facile.

Tournez les pieds réglables dans le sens des aiguilles d'une montre pour soulever ou dans le sens inverse des aiguilles d'une montre pour abaisser votre réfrigérateur. Pour vous assurer que les portes se fermentaient automatiquement, inclinez la partie supérieure de votre réfrigérateur vers l'arrière d'environ 10 mm à 15 mm. Si nécessaire, utilisez une clé à molette pour régler les pieds.

Alignement des Portes (si nécessaire)

Les joints sont utilisés pour aligner les portes, vous les trouverez dans le sac du manuel.

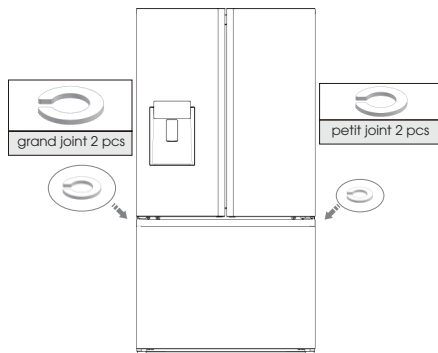

Utilisation du réfrigérateur

Ouverture et fermeture des portes

Réserve d'un espace permettant aux postes de s'ouvrir

Assurez-vous d'avoir assez d'espace devant votre réfrigérateur pour permettre à la porte de s'ouvrir.

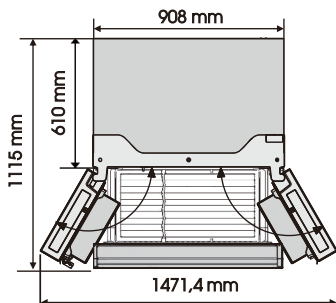

Les quatre portes peuvent être ouvertes et fermées séparément ou ensemble.

- Il existe un meneau sur la porte gauche du compartiment réfrigérateur.
- Lorsque vous fermez la porte gauche, le meneau se plie derrière la porte droite pour relier les deux portes.

- La température du cadre de la porte est contrôlée pour aider à empêcher l'humidité de se développer sur le meneau. La température de la surface peut être chaude, ce qui est normal, et n'affectera pas les performances du réfrigérateur.

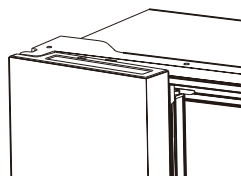

REMARQUE : Avant de fermer la porte de gauche, assurez-vous que le meneau est replié vers l'intérieur. Si le meneau est tiré vers l'extérieur, il peut être endommagé lorsque vous essayez de fermer la porte.

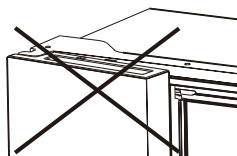

Utilisation des commandes

Votre produit est équipé d'un panneau de commande qui se trouve sur la porte du réfrigérateur. Utilisez votre appareil conformément aux directives de commande suivantes.

Panneau de Commande

Le panneau de commande est illustré dans le schéma ci-dessous.

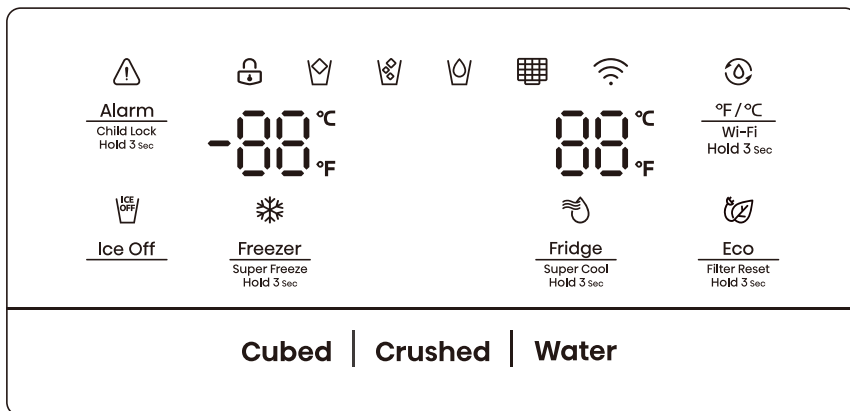

L'écran s'allume lorsque le réfrigérateur est branché pour la première fois. Cependant, les lumières s'éteignent automatiquement au bout de 60 secondes.



Sécurité Enfants et Alarme de Porte Alarm Child Lock 3 sec

Ce bouton a deux fonctions :

1. Sécurité Enfants

Appuyez sur « Alarm » et maintenez-la enfoncée pendant 3 secondes pour verrouiller l'ensemble du Panneau de commande, y compris la fonction du distributeur. Si le Panneau de commande est verrouillé, l'icône «  » s'allumera et aucun des boutons du Panneau de commande ne fonctionnera. Pour déverrouiller le panneau de commande, veuillez appuyer à nouveau sur « Alarm » et le maintenir enfoncé pendant 3 secondes.

2. Alarme de Porte

Le fait de laisser une porte ouverte pendant plus de 2 minutes déclenchera l'alarme de porte. L'icône «  » clignotera, le panneau de commande affichera « dr », et vous entendrez un son de l'avertisseur sonore. L'avertisseur sonore retentira 3 fois par minute et s'arrêtera au bout de 8 minutes. En cas d'alarme, vous pouvez toucher le bouton Alarm pour annuler l'alarme de porte, puis l'icône «  » cesse alors de clignoter et reste allumée, l'avertisseur sonore cesse de retentir en même temps. L'alarme de porte peut également être arrêtée en fermant toutes les portes.



Pour économiser de l'énergie, évitez de laisser les portes ouvertes pendant longtemps lors de l'utilisation de l'appareil.

°F/°C Wi-Fi Hold 3 Sec

Lorsque la fonction Child Lock est activée, vous pouvez appuyer sur le bouton « °F/°C » pour basculer entre les unités Celsius et Fahrenheit. Lorsqu'il est basculé sur Fahrenheit, l'icône «  » s'allumera.

Pour plus de détails sur « Wi-Fi Hold 3 sec », veuillez passer à la page 20.

Sans Glace Ice Off

Ce bouton contrôle la machine à glaçons. Vous pouvez appuyer sur le bouton « Ice Off » pour contrôler la machine à glaçons. Lorsque la fonction Child Lock est désactivée, vous pouvez appuyer sur l'icône « Ice Off » pour verrouiller la machine à glaçons et l'icône «  » s'allumera. Si vous voulez déverrouiller la machine à glaçons, veuillez toucher à nouveau l'icône « Ice Off », et l'icône «  » s'éteindra.

REMARQUE : Lorsque l'icône «  » est allumée, cela verrouille uniquement la machine à glaçons, pas le distributeur.

Réglage de la Température du Réfrigérateur Fridge Super Cool Hold 3 sec

Lorsque vous appuyez sur le bouton en continu, la température sera réglée dans la séquence suivante.

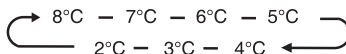

Si vous avez réglé l'unité de température sur Fahrenheit, les réglages de température varient de 46 °F à 36 °F.

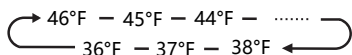

Si vous voulez réduire le temps nécessaire pour refroidir les produits dans le réfrigérateur, veuillez appuyer sur ce bouton et le maintenir enfoncé pendant 3 secondes, l'icône Super Cool «  » s'allumera, le réglage de la température du réfrigérateur affichera 2 °C (ou 36 °F). La fonction Super Cool se désactive automatiquement au bout de 3 heures, et le réglage de la température du réfrigérateur reviendra au réglage précédent. Lorsque la fonction Super Cool est activée, vous pouvez toucher le bouton « Fridge » pour la désactiver.

REMARQUE : Sur la fonction Super Cool, lorsque vous appuyez sur le bouton « Eco », la fonction « Eco » sera activée, le mode « Super Cool » sera désactivé.



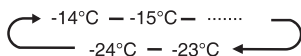

Réglage de la Température du Congélateur

Vous pouvez toucher le bouton « Freezer » pour activer le mode de contrôle de la température du congélateur. Lorsque vous appuyez sur le bouton en continu, la température sera réglée dans la séquence suivante.

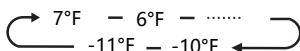

Si vous avez réglé l'unité de température sur Fahrenheit, les réglages de température varient de 7 °F à -11 °F.



Appuyez sur le bouton et maintenez-le enfoncé pendant 3 secondes, l'icône «  » s'allumera, le réglage de la température du congélateur affichera -24 °C (ou -11 °F).

La fonction Super Freeze permet d'abaisser rapidement la température et de congeler vos aliments plus rapidement que d'habitude. Cela peut retenir plus de vitamines et de nutriments dans les aliments frais et conserver vos aliments plus longtemps. La fonction Super Freeze s'éteindra automatiquement au bout de 52 heures, et le réglage de la température du congélateur reviendra au réglage précédent. Lorsque la fonction Super Freeze est activée, vous pouvez appuyer sur « Freezer » pour désactiver la fonction Super Freeze. La Super Freeze permet de réaliser la pré-congélation et la congélation rapide dans la séquence du compartiment Congélateur. Cette fonction accélère la congélation des aliments frais et, en même temps, protège les aliments déjà stockés contre un réchauffement indésirable.

Pour congeler des aliments frais, activez la fonction Super Freeze au moins 24 heures avant de placer les aliments pour compléter la pré-congélation





REMARQUE :

Sur la fonction Super Freezer, lorsque vous appuyez sur le bouton « Eco », la fonction « Eco » sera activée, le mode « Super Freezer » sera désactivé.



Contrôle du Distributeur

Lorsque la fonction Child Lock est activée, le distributeur ne fonctionnera pas. Lorsque la fonction Child Lock est désactivée, vous pouvez appuyer sur l'option « Cubed » ou « Crushed » pour choisir le type de glace à distribuer, et appuyer sur le bouton « Water » pour activer le mode eau. Si vous choisissez la fonction Cubed, l'icône «  » s'allumera ; si vous choisissez la fonction Crushed, l'icône «  » s'allumera, et si vous choisissez la fonction Water, l'icône «  » s'allumera.



Eco
Filter Reset
Hold 3 sec

Économie d'énergie

Vous pouvez appuyer sur ce bouton pour activer ou désactiver le mode Économie d'énergie. Lorsque vous activez le mode Économie d'énergie, l'icône Eco «  » s'allume.

La température du réfrigérateur est automatiquement commutée à 6 °C (ou 43 °F) et celle du congélateur à -17 °C (ou 1 °F). Si le mode Économie d'énergie est désactivé, l'icône «  » s'éteindra et le réglage de la température reviendra au réglage précédent.



Filtre à Eau

L'état du filtre à eau est calculé par le tableau de commande principal et transmis au panneau d'affichage. La première fois que l'appareil est mis sous tension et que l'eau entre dans le filtre, l'état du filtre est calculé à 99%. Lorsque l'état du filtre à eau tombe à 15%, l'icône «  » s'allume.

Lorsque l'état du filtre atteint 10%, l'icône «  » clignotera, ce qui demande à l'utilisateur de remplacer le filtre et d'appuyer longuement sur le bouton Energy Save pendant 3 secondes pour réinitialiser l'état du filtre à eau. L'état du filtre sera alors recalculé à 99%.

Mode démo

Le mode Démo est utilisé pour la présentation en magasin et il empêche le réfrigérateur de générer de l'air froid. En ce mode sans refroidissement, le réfrigérateur peut sembler fonctionner mais ne produire pas d'air froid. Les voyants sur le panneau de commande afficheront « OF ». Pour annuler ce mode, appuyez simultanément sur les touches « Alarm » et « °F/°C » et maintenez-les enfoncées pendant 3 secondes et l'avertisseur sonore émettra un son long.

Fonction Wi-Fi

Cet appareil peut être contrôlé à distance par un téléphone intelligent ou une tablette. Si l'appareil n'est pas connecté au réseau domestique, il fonctionnera comme un appareil ordinaire.

De quoi avez-vous besoin pour connecter l'appareil ?

- Le signal du réseau local sans fil (Wi-Fi) doit être suffisamment puissant à l'endroit où l'appareil est installé.
- Le routeur du réseau domestique doit être connecté à Internet et la fonction Wi-Fi de l'appareil doit être activée.
- Le téléphone intelligent / la tablette doit être connecté(e) à Internet.
- Le système d'exploitation de votre téléphone intelligent / tablette doit être compatible avec l'application ConnectLife.

Application ConnectLife

L'application ConnectLife peut être téléchargée gratuitement depuis l'App Store d'Apple ou le Google Play Store.



Installation de l'application ConnectLife

1. Accédez à l'App Store (sur les appareils Apple), l'App Gallery (sur les appareils Huawei) ou le Google Play Store (sur les appareils Android) sur votre téléphone / tablette.
2. Recherchez « ConnectLife ».



3. Choisissez l'application ConnectLife et installez-la sur votre téléphone intelligent / tablette.

INFORMATION !

Nous vous recommandons de télécharger et d'installer l'application mobile et de créer un compte ConnectLife avant d'essayer d'établir la connexion avec votre appareil.

CONNECTER L'APPAREIL AU WI-FI

Une fois la fonction Wi-Fi activée, connectez votre appareil à votre routeur domestique afin de connecter votre appareil avec l'application mobile ConnectLife.

Étape 1 : Réglez l'appareil en mode de fonctionnement normal. Appuyez sur l'icône Wi-Fi et maintenez-la enfoncée pendant environ 3 secondes. Vous avez accédé au menu de connexion réseau lorsque « -- » s'affiche à l'écran.

Étape 2 : Appuyez sur la touche Fridge pour sélectionner « 0 » dans les 60 secondes.

Étape 3 : Appuyez sur l'icône Wi-Fi pour confirmer le mode de sélection. Le symbole Wi-Fi commence à clignoter et le réseau de cet appareil est maintenant ouvert à la connexion pendant 5 minutes.

Étape 4 : Lorsque le symbole Wi-Fi est allumé, cela signifie que la connexion Wi-Fi a réussi. L'affichage reviendra à la normale.

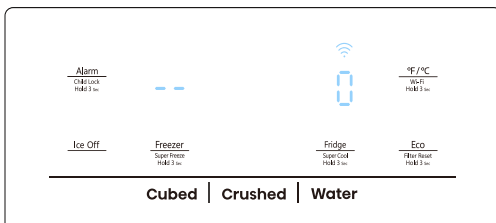

APPARIAGE DE L'APPAREIL

L'appareil peut être apparié avec votre appareil mobile. Il suffit d'appairer un autre utilisateur à votre appareil. Cela nécessite que votre appareil ait déjà été configuré à l'avance et est connecté à votre réseau domestique. Si ce n'est pas le cas, retournez et sélectionnez CONFIGURATION DE CONNEXION.

Étape 1 : Réglez l'appareil en mode de fonctionnement normal. Appuyez sur l'icône Wi-Fi et maintenez-la enfoncée pendant environ 3 secondes. Vous avez accédé au menu de connexion réseau lorsque « -- » s'affiche à l'écran.

Étape 2 : Appuyez sur la touche Fridge pour sélectionner « P » dans les 60 secondes.

Étape 3 : Appuyez sur l'icône Wi-Fi pour confirmer le mode de sélection. Le réseau APPARIÉ de l'appareil est maintenant ouvert à la connexion pendant 5 minutes.

Étape 4 : Lorsque l'affichage revient à la normale, cela signifie que la connexion d'APPARIEMENT est réussie.

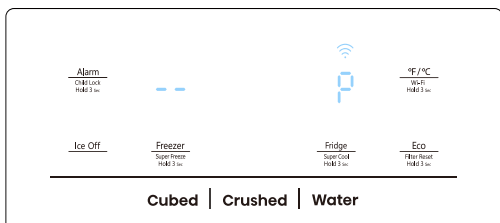

DÉCONNEXION DE TOUS LES APPAREILS APPARIÉS

Par l'activation de cette fonction, cet appareil sera déconnecté de tous les comptes utilisateurs des appareils appariés.

Étape 1 : Réglez l'appareil en mode de fonctionnement normal. Appuyez sur l'icône Wi-Fi et maintenez-la enfoncée pendant environ 3 secondes. Vous avez accédé au menu de connexion réseau lorsque « -- » s'affiche à l'écran.

Étape 2 : Appuyez sur la touche Fridge pour sélectionner « 88 » dans les 60 secondes.

Étape 3 : Appuyez sur l'icône Wi-Fi pour confirmer le mode de sélection afin de réaliser la déliaison.

Étape 4 : Une fois que l'appareil est déconnecté, il entrera automatiquement dans l'état de réseau de distribution, l'icône Wi-Fi clignote et la durée du réseau de distribution est jusqu'à 5 minutes.

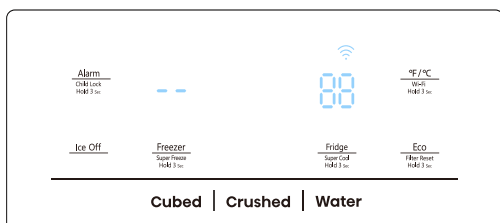

- Le panneau de commande s'allumera quand la porte est ouverte ou que vous appuyez sur une touche.
- La lumière s'éteindra sans toucher aucun bouton ou lorsque les portes sont fermées depuis une minute.
- Lorsque le réfrigérateur est allumé, toutes les icônes du panneau de commande s'allument pendant 3 secondes et un signal sonore retentit. La fonction Child Lock est désactivée. Et le réglage de la température revient au réglage précédent.
- Étant donné que l'application continue à être mise à niveau, référez-vous à l'interface d'affichage réelle.

Manuel de l'utilisateur :

- Bande (s) de fréquence d'émission et puissance d'émission admissible maximale dans la ou les bande (s) de fréquence de fonctionnement : 2040-2483,5 MHz, inférieure ou égale à 20 dbm.
- Cet équipement doit être installé et utilisé avec une distance minimale de 20 cm entre le radiateur et toute partie de votre corps.

Caractéristiques

Informations importantes à connaître sur les étagères et les couvercles en verre :

Ne nettoyez pas les étagères ou les couvercles en verre avec de l'eau chaude lorsqu'ils sont froids. Les étagères et les couvercles peuvent se briser s'ils sont exposés à des changements soudains de température ou à des impacts, tels qu'une bousculade. Le verre trempé est conçu pour s'éclater en de nombreux morceaux de taille caillou. C'est normal. Les étagères et les couvercles en verre sont lourds. Utilisez vos deux mains lorsque vous les retirez pour éviter toute chute.

1. Réfrigérateur

IMPORTANT : Pour éviter d'endommager les portes, assurez-vous que toutes les étagères et les tiroirs sont complètement poussés dans l'armoire avant de fermer une porte.

Étagères Réglables

La hauteur des étagères peut être ajustée en fonction de vos besoins de stockage.

1. Pour retirer une étagère, soulevez-la doucement vers le haut, puis tirez-la vers l'avant jusqu'à ce que l'extrémité de l'étagère dépasse le support de rail.

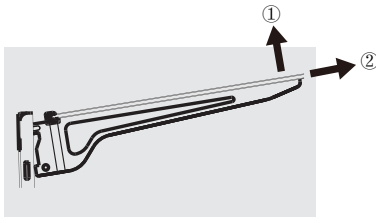

2. Pour réinstaller une étagère, faites glisser délicatement l'étagère dans le compartiment réfrigérateur, puis abaissez-la sur le support de rail.
3. Le compartiment réfrigérateur est également pourvu d'une étagère pliable. Elle peut être pliée selon les besoins. Pour plier l'étagère, tenez le verre amovible (a) et soulevez-le légèrement, puis poussez-le légèrement dans le sens de la flèche.



Pour déplier l'étagère, tenez le verre amovible (a) et tirez-le légèrement dans le sens de la flèche jusqu'à ce qu'il ne puisse plus bouger.

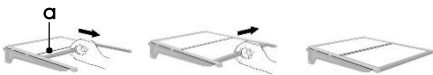

2. Balconnets amovibles

Les balconnets situés au milieu de la porte sont réglables.

Pour Retirer et Remplacer un Balconnet :

1. Tenez les deux côtés du balconnet avec les mains et soulevez-le vers le haut.
2. Tirez le balconnet vers l'extérieur.
3. Remettez le balconnet en place en l'insérant au-dessus du support et en l'appuyant vers le bas jusqu'à ce qu'il s'enclenche.

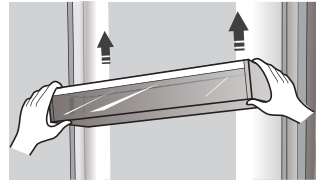

3. Pour Retirer / Remplacer le tiroir du congélateur

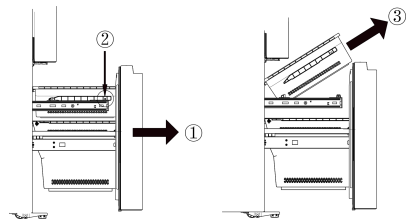

1. Tirez la porte du congélateur et le tiroir supérieur du congélateur à la position finale.
2. Dévissez le tiroir avant de le sortir.
3. Retirez le tiroir supérieur du congélateur en le soulevant du système de rails.

4. Pour obtenir de l'eau froide et de la glace

Appuyez sur le bouton de type d'eau ou de glace approprié pour choisir ce que vous voulez distribuer.

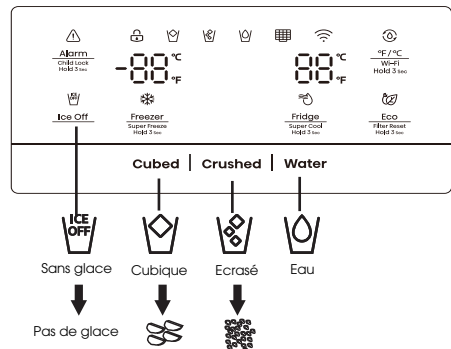

Pour obtenir de l'eau froide

Le distributeur d'eau est situé dans la porte du réfrigérateur. Pour obtenir de l'eau, appuyez sur le bouton d'eau. Déplacez ensuite votre verre jusqu'à la position suggérée au-dessous du levier du distributeur (A) et appuyez sur le levier.

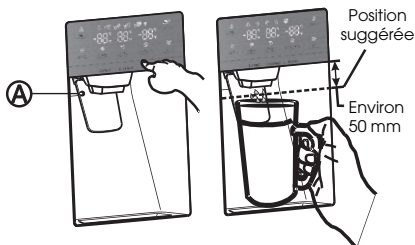

Obtenir de la glace

Pour obtenir de la glace, appuyez sur le bouton de glace cubique ou écrasée au besoin. Déplacez ensuite votre verre jusqu'à la position suggérée au-dessous du levier du distributeur et appuyez sur le levier.

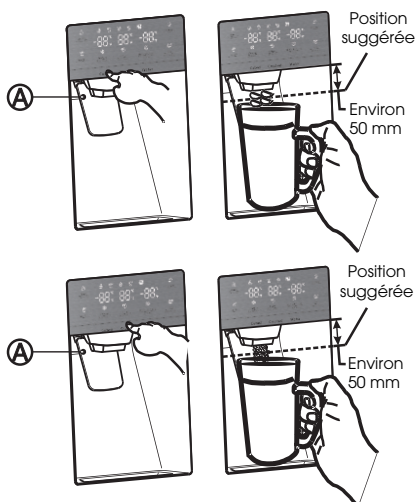

Fabrication de la glace

• Pour remplir le seau à glace à sa capacité maximale après l'installation, suivez les étapes suivantes :

1. Laissez votre réfrigérateur fonctionner et refroidir pendant 24 heures (ou 1 journée complète). Patientez 24 heures pour permettre à votre machine à glaçons de refroidir correctement.
2. Distribuez 4 à 6 glaçons dans le verre.
3. Après 8 heures, puis 16 heures, distribuez un verre plein de glace.

Avertissement :

Ne mettez pas d'aliments dans le seau à glace. Si vous stockez des aliments dans le seau à glace, ils peuvent heurter la machine à glaçons lorsque vous ouvrez ou fermez la porte, provoquant des dommages à la machine à glaçons.

Notez que les glaçons dans le seau à glace peuvent déborder du tiroir. Dans un tel cas, veuillez à enlever les glaçons débordant du tiroir.

• En cas de panne de courant, les glaçons peuvent fondre, puis geler ensemble lorsque le courant est rétabli, ce qui empêche le distributeur de fonctionner.

• Pour éviter ce problème, une fois qu'une panne de courant s'est produite, retirez le seau à glace et les glaçons ou l'eau résiduels.

Remarque :

• Ne poussez pas le levier du distributeur d'eau vers l'avant sans une tasse en dessous, car il peut provoquer un déversement d'eau.

• Pour éviter toute fuite d'air froid de l'armoire, gardez les pièces du distributeur d'eau toujours installées même si le distributeur d'eau n'est pas utilisé.

Lorsque l'utilisateur veut déconnecter le commutateur, veuillez enlever d'abord la glace de la boîte à glaces.

Utilisation de la fonction d'arrêt des glaçons

Lorsque vous sélectionnez le mode ice off, retirez tous les glaçons du seau.

Si vous laissez les glaçons dans le seau à glace, les glaçons peuvent s'agglomérer, ce qui rend difficile leur enlèvement.

Tout d'abord, ouvrez la porte à l'angle maximum. Ensuite, soulevez le seau à glace et sortez-le vers l'extérieur dans le sens de la flèche.

Pour remettre le seau à glace en place, poussez-le fermement vers l'arrière. Si le seau n'est pas adapté, tournez l'hélice de 90 degrés (voir la dernière illustration à droite, ci-dessous) et réessayez.

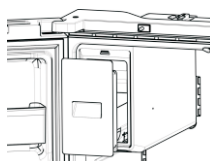
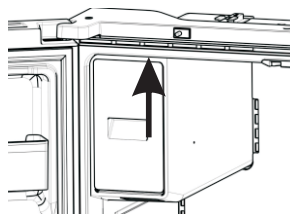
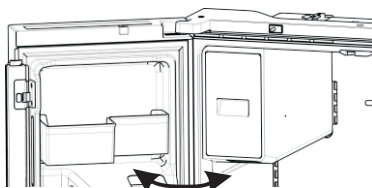

REMARQUE :

- L'intérieur du seau à glace est très froid lorsque le réfrigérateur fonctionne. Ne touchez pas l'intérieur profond du seau à glace.
- Utilisez uniquement la machine à glaçons fournie avec le réfrigérateur. L'alimentation en eau de ce réfrigérateur ne doit être installée que par une personne qualifiée appropriée.
- Pour faire fonctionner correctement la machine à glaçons, une pression d'eau de 30-125 psi est nécessaire.

Partir en vacances

Si vous n'utiliserez pas les distributeurs d'eau ou de glace pendant une longue période lorsque vous partez en longues vacances ou en voyage d'affaires :

1. Fermez la vanne d'eau. Sinon, une fuite d'eau peut se produire.
2. Retirez tous les aliments.
3. Débranchez le réfrigérateur.
4. Essuyez l'excès d'humidité à l'intérieur et laissez les portes ouvertes. Sinon, des odeurs et des moisissures peuvent se développer.

Avertissement :

- Ne mettez pas vos doigts, vos mains ou tout autre objet inapproprié dans la goulotte ou le seau de la machine à glaçons. Cela pourrait entraîner des blessures corporelles ou des dommages matériels.
- Ne mettez jamais vos doigts ou tout autre objet dans l'ouverture du distributeur. Cela pourrait provoquer des blessures.
- N'essayez pas de désassembler la machine à glaçons.
- Ne lavez pas ni ne vaporisez le seau à glace avec de l'eau lorsqu'il est dans le réfrigérateur. Retirez-le pour le nettoyer.

Phénomène de trouble de l'eau

Toute l'eau fournie au réfrigérateur passe par le filtre qui est un filtre à eau alcaline. Pendant le processus de filtrage, la pression de l'eau qui s'est écoulée du filtre augmente, et l'eau devient saturée d'oxygène et d'azote.

Lorsque cette eau s'écoule dans l'air, la pression tombe et l'oxygène et l'azote deviennent sursaturés, ce qui entraîne des bulles de gaz. L'eau peut temporairement sembler brumeuse ou trouble à cause de ces bulles d'oxygène. Après quelques secondes, l'eau sera claire.

Nettoyage

Après l'utilisation pendant une certaine période, l'eau accumulée dans le réservoir de réception peut déborder, vous devez donc le nettoyer régulièrement avec une serviette sèche pour éviter que l'eau ne se renverse sur le sol.



Bac de réception

REMARQUE :

En cas de contamination par la poussière ou d'autres polluants ou de présence d'une odeur désagréable dans l'eau distribuée, les pièces du distributeur d'eau doivent être nettoyées soigneusement.

5. Utilisation de votre compartiment réfrigérateur

Le compartiment réfrigérateur est adapté au stockage des légumes et des fruits. Les aliments à l'intérieur doivent être emballés pour être stockés afin d'éviter la perte d'humidité ou la pénétration de la saveur dans les autres aliments.

Attention

Ne fermez jamais la porte du réfrigérateur alors que les étagères, le bac à légumes et/ou les glissières télescopiques sont déployés. Cela pourrait endommager et endommager le réfrigérateur.

Paniers de porte

Le compartiment réfrigérateur est équipé de plusieurs différents balconnets, qui sont adaptés au stockage de boissons liquides en cannette et d'aliments emballés.

Pour retirer les paniers de porte (A₁), soulevez simplement les balconnets et retirez-les directement. Pour replacer les paniers de porte (A₁), glissez-les au-dessus de la position souhaitée et poussez-les jusqu'à ce qu'ils s'arrêtent.

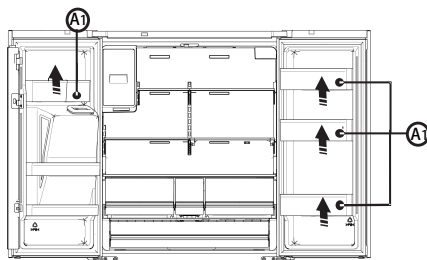

Pour retirer les balconnets (A₂), sortez le côté droit des balconnets en les soulevant à un angle le long du guide, puis sortez le côté gauche en le tirant de la porte.

Pour replacer les balconnets (A₂), faites-les glisser à l'emplacement d'origine et poussez-les vers le bas jusqu'à ce qu'ils s'enclenchent.

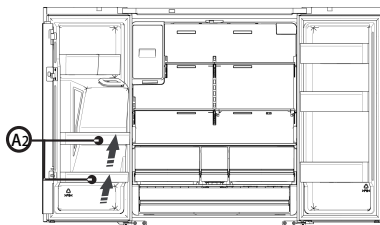

Avertissement :

Ne placez pas trop d'objets lourds dans les paniers. Avant de soulever verticalement l'étagère de porte, veuillez sortir les aliments.

Étagères en verre

Pour retirer les étagères en verre, inclinez l'avant de l'étagère dans la direction indiquée (1) et soulevez-la verticalement (2). Sortez l'étagère.

6. Remplacement du filtre à eau

Pour boire l'eau la plus fraîche et la plus propre de votre réfrigérateur, remplacez le filtre à temps. Pour remplacer le filtre à eau, suivez les étapes ci-dessous :

1. Coupez l'alimentation en eau. Tirez le couvercle (B) d'environ 1,5 cm et ouvrez-le.

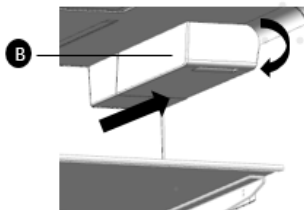

2. Tournez le filtre à eau (C) d'environ 1/4 de tour dans le sens inverse des aiguilles d'une montre. Puis retirez le filtre à eau du porte-filtre.

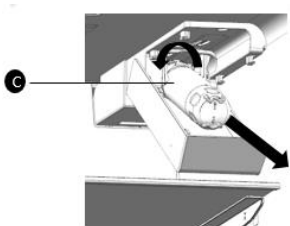

Remarque :

- Parfois, le filtre à eau est difficile à démonter car les impuretés dans l'eau le font coller. Si vous avez des difficultés, tenez fermement le filtre à eau et retirez-le.
- Lorsque vous tirez sur le filtre à eau, un peu d'eau peut fuir à travers l'ouverture. C'est normal. Pour minimiser les fuites d'eau, maintenez la cartouche du filtre dans une position horizontale en la tirant. Pour insérer le nouveau filtre à eau, suivez les instructions ci-dessous.

3. Insérez le nouveau filtre dans le porte-filtre.

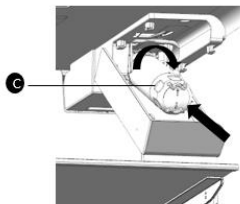

4. Poussez le filtre et puis tournez-le dans le sens des aiguilles d'une montre jusqu'à ce qu'il se verrouille

- Si vous rencontrez des difficultés pour insérer le filtre à eau à cause d'une forte pression de l'eau, fermez la vanne d'alimentation en eau.

5. Si vous avez coupé l'alimentation en eau, reouvrez-la.

Remarque :

- Après avoir ouvert l'alimentation en eau, vous devez vérifier les fuites. En cas de fuites, répétez les étapes 1-5 ci-dessus.
- Si les fuites persistent, arrêtez l'utilisation et appelez le service à la clientèle.

Enlèvement de toute matière résiduelle à l'intérieur de la conduite d'alimentation en eau après avoir installé le filtre à eau

1. Une fois le filtre à eau remplacé, distribuez 2,5 gallons d'eau (rincez pendant environ 5 minutes) pour éliminer l'air emprisonné et les contaminants du système.
2. Un rinçage supplémentaire pourrait être nécessaire dans certains ménages.
3. Ouvrez la porte du réfrigérateur et assurez-vous qu'il n'y ait pas de fuites d'eau venant du filtre à eau.

Remarque :

- Parfois, le filtre à eau est difficile à démonter car les impuretés dans l'eau le font coller. Si vous avez des difficultés, tenez fermement le filtre à eau et retirez-le.

- Assurez-vous de bien rincer le distributeur, sinon l'eau pourrait s'égoutter du distributeur. Cela signifie qu'il y a encore de l'air dans la conduite.
- Ne distribuez pas la totalité de 2,5 gallons en continu. Pressez et libérez le tampon du distributeur en cycles de 30 secondes à ON et de 60 secondes à OFF.

Alimentation en eau par osmose inverse :

La pression de l'eau allant d'un système d'osmose inverse à la vanne d'entrée d'eau du réfrigérateur doit être comprise entre 30 et 100 psi (207 et 700 kPa). Si un système d'osmose inverse est raccordé à votre alimentation en eau froide, la pression d'eau du système d'osmose inverse doit être au minimum de 40-60 psi (276 - 414 kPa). Si la pression de l'eau allant au système d'osmose inverse est inférieure à 40-60 psi (276 - 414 kPa) :

- Vérifiez si le filtre à sédiments dans le système d'osmose inverse est bloqué. Remplacez le filtre si nécessaire.
- Laissez le réservoir de stockage du système d'osmose inverse se remplir après une utilisation intensive.
- Si votre réfrigérateur est équipé d'un filtre à eau, il peut réduire davantage la pression de l'eau lorsqu'il est utilisé avec un système d'osmose inverse. Pour résoudre ce problème, retirez le filtre à eau.

Informations générales sur l'utilisation

- Lors de la première mise sous tension du réfrigérateur après une période hors-service, laissez le réfrigérateur refroidir au moins 2 heures avant d'y charger des aliments.
- Ne bloquez pas les événements de circulation d'air avec les aliments stockés.
- Rangez les aliments de manière à ce que l'air puisse circuler librement autour d'eux.
- Couvrez ou enrobez bien les aliments stockés pour éviter le transfert d'odeurs.
- Une fois décongelés, les aliments se détérioreront rapidement. Les aliments décongelés ne doivent pas être recongelés.
- Les boissons en bouteille ou en canette ne doivent pas être conservées dans le compartiment congélateur. Les bouteilles et les cannettes peuvent exploser. Pour éviter la contamination des aliments, veuillez respecter les instructions suivantes :
 - L'ouverture de la porte pendant de longues périodes peut provoquer une augmentation significative de la température dans les compartiments de l'appareil.
 - Nettoyez régulièrement les surfaces qui peuvent entrer en contact avec les aliments et les systèmes de drainage accessibles.
 - Conservez la viande et le poisson crus dans des contenants appropriés au réfrigérateur, de sorte qu'ils ne soient pas en contact avec d'autres aliments ou qu'ils ne s'égouttent pas sur d'autres aliments.

No.	Type de Compartiments	Température de conservation cible (°C)	Aliments appropriés
1	Réfrigérateur	+2-+8	Ceufs, aliments cuits, aliments emballés, fruits et légumes, produits laitiers, gâteaux, boissons et autres aliments qui ne conviennent pas à la congélation.
2	(***)*- Congélateur	≤-18	Fruits de mer (poissons, crevettes, crustacés), produits aquatiques d'eau douce et produits carnés (recommandés pour 3 mois, plus la durée de conservation est longue, moins le goût et la nutrition sont bons), adaptés aux aliments frais surgelés.

REMARQUE : Veuillez conserver différents aliments en fonction des compartiments ou de la température de stockage cible de vos produits achetés.

Si l'appareil de réfrigération est laissé vide

pendant de longues périodes, éteignez-le, dégivrez-le, nettoyez-le, séchez-le et laissez la porte ouverte pour éviter le développement de moisissures dans l'appareil.

La conformité est vérifiée par une inspection.

Entretien du réfrigérateur

Nettoyage

Les sections réfrigérateur et congélateur se dégivrent toutes deux automatiquement. Cependant, il faut nettoyer les deux sections environ une fois par mois pour éviter l'accumulation d'odeurs. Essuyez immédiatement les déversements. Pour éviter le transfert d'odeur et le dessèchement des aliments, emballez ou couvrez bien les aliments.

AVERTISSEMENT



Risque d'Explosion

Utilisez un nettoyant ininflammable. Le non-respect de cet avertissement peut causer la mort, une exploitation ou un incendie.

IMPORTANT :

- N'utilisez pas de produits chimiques agressifs, d'ammoniac, d'eau de javel, de détergent concentré, de solvants, d'abrasifs ou de tampons à récurer pour le métal pour nettoyer l'intérieur ou l'extérieur de votre réfrigérateur. Ils peuvent endommager et / ou décolorer la finition du réfrigérateur.
- N'utilisez pas d'eau chaude pour nettoyer les étagères en verre lorsqu'elles sont encore froides. Le verre peut se briser lorsqu'il est exposé à des changements soudains de températures ou à un impact.

Nettoyage des pièces de l'étagère

- Lors du nettoyage des pièces de l'étagère, les pièces de l'étagère inférieure retirées doivent être placées à l'horizontale, soit à l'avant, soit à l'arrière, pour éviter que le support d'étagère ne tombe.
- Si les pièces de l'étagère sont placées à un angle, le côté des pièces de l'étagère touche le sol. Lorsque la force de nettoyage n'est pas correcte, le support d'étagère est facile à tomber.

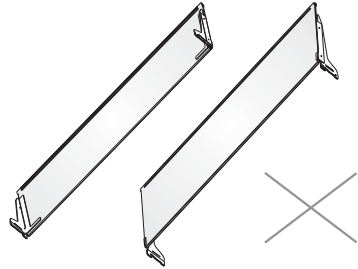

AVERTISSEMENT



Risque de Choc Electrique

Débranchez votre appareil ou coupez l'alimentation avant de procéder au nettoyage. Le non-respect de cet avertissement peut causer la mort, un choc électrique ou des blessures corporelles.

1. Débranchez le réfrigérateur ou coupez l'alimentation.
2. Nettoyez l'intérieur.
Lavez à la main, rincez et séchez soigneusement les pièces amovibles et les surfaces intérieures. Utilisez une éponge propre ou un chiffon doux et un détergent doux dans de l'eau chaude.
3. Nettoyez les joints de porte (joints). Un joint de porte sale ou collant peut adhérer à l'armoire et se déchirer lorsque vous ouvrez la porte. Lavez à la main les joints de porte avec un chiffon doux, une solution de détergent doux et de l'eau chaude. Rincez-les avec de l'eau propre et séchez-les soigneusement.
4. Nettoyez les surfaces extérieures.
Lavez les surfaces extérieures avec un chiffon ou une éponge propre et doux(ce) et un détergent doux dans de l'eau chaude. Rincez les surfaces avec de l'eau propre et chaude et séchez-les immédiatement pour éviter les taches d'eau.
5. Rebranchez le réfrigérateur ou reconnectez l'alimentation.

Lampes

Ce produit contient des sources lumineuses de classe d'efficacité énergétique G sur le dessus et les côtés du compartiment réfrigérateur.

IMPORTANT : Votre réfrigérateur est équipé des lampes DEL. Ces lampes sont conçues pour durer pendant toute la durée de vie de votre réfrigérateur. Cependant, si une lampe cesse de fonctionner, veuillez contacter un technicien qualifié pour la remplacer.

Entretien en cas de vacances et de déplacement

Vacances

Si Vous Choisissez de Laisser le Réfrigérateur en Marche Pendant Votre Absence :

1. Épuisez tous les périssables et congelez les autres articles.

Si Vous Choisissez d'Atteindre le Réfrigérateur Avant de Partir :

1. Retirez tous les aliments du compartiment réfrigérateur et du compartiment congélateur.
2. Débranchez le réfrigérateur ou coupez l'alimentation.
3. Nettoyez le réfrigérateur, essuyez-le et séchez-le soigneusement.
4. Attachez des blocs de caoutchouc ou de bois sur le dessus des deux portes pour les maintenir ouvertes jusqu'à ce que l'air suffisant y entre. Cela empêche les odeurs et les moisissures de s'accumuler.

Déplacement

AVERTISSEMENT



Risque d'Incendie ou d'Explosion

Ne percez pas les tuyaux de réfrigérant. Suivez attentivement les instructions de manipulation. Réfrigérant inflammable utilisé. Le non-respect de cet avertissement peut causer la mort, une exploitation ou un incendie.

IMPORTANT : Manipulez le réfrigérateur avec précaution lorsque vous le déplacez pour éviter d'endommager les tuyaux de réfrigérant et d'augmenter le risque de fuite.

AVERTISSEMENT

Risque de Poids Excessif

Affectez deux personnes ou plus pour déplacer et installer le réfrigérateur. Le non-respect de cet avertissement peut causer des blessures au dos ou d'autres blessures.

Lorsque vous déplacez votre réfrigérateur vers une nouvelle maison, suivez les étapes suivantes pour le préparer au déplacement.

1. Retirez tous les aliments du réfrigérateur et emballez tous les aliments congelés dans de la glace sèche.
2. Débranchez le réfrigérateur.
3. Nettoyez le réfrigérateur, essuyez-le et séchez-le soigneusement.
4. Sortez toutes les pièces amovibles, emballez-les bien et attachez-les ensemble afin qu'elles ne se déplacent pas ni s'entrechoquent pendant le déplacement.

5. Soulevez les pieds de mise à niveau de sorte qu'ils ne grattent pas le plancher. Référez-vous à « Mise à niveau du réfrigérateur. »
6. Fixez les portes fermées et attachez le cordon d'alimentation à l'arrière du réfrigérateur. Lorsque vous arrivez à votre nouvelle maison, remettez tout en position. Référez-vous à la section « Instructions d'installation » pour les instructions de préparation.

Réinstallation/Réutilisation du réfrigérateur

Si le réfrigérateur a été placé dans une position horizontale ou inclinée pendant une certaine période, attendez 4 heures avant de le brancher pour permettre à l'huile de s'écouler dans le compresseur.

1. Nettoyez le réfrigérateur. Référez-vous à « Nettoyage. »
2. Placez le réfrigérateur à l'endroit et au niveau désirés. Référez-vous à « Instructions d'installation. »

AVERTISSEMENT



Risque de Choc Électrique

Branchez l'appareil sur une prise de courant à 3 broches mise à la terre. Ne retirez pas la broche de mise à terre de la fiche du cordon d'alimentation. N'utilisez pas d'adaptateur. N'utilisez pas de rallonge. Le non-respect de cet avertissement peut causer la mort, un incendie ou un choc électrique.

3. Branchez l'appareil sur une prise de courant à 3 broches mise à la terre.

Dépannage

Essayez d'abord les solutions suggérées ici afin d'empêcher le coût d'un appel de service inutile.
Le Réfrigérateur ne Fonctionne Pas

Problème	Cause Possible et Solution
L'appareil ne fonctionne pas correctement	Vérifiez si le cordon d'alimentation est correctement branché dans la prise de courant.
	Vérifiez le fusible ou le circuit de votre alimentation électrique, remplacez-le si nécessaire.
	La température ambiante peut être trop basse. Essayez de régler la température du réfrigérateur ou du congélateur à un niveau plus bas pour résoudre ce problème.
	Il est normal que le congélateur ne fonctionne pas pendant le cycle de dégivrage, ou pendant peu de temps après la mise sous tension de l'appareil pour protéger le compresseur.
Odeurs provenant du compartiment	L'intérieur peut avoir besoin d'être nettoyé
	Certains aliments, récipients ou emballages peuvent engendrer des odeurs.
Bruit généré par l'appareil	Les sons ci-dessous sont tout à fait normaux : <ul style="list-style-type: none"> • Bruits de fonctionnement du compresseur. • Bruit de mouvement de l'air du petit moteur du ventilateur dans le compartiment congélateur ou dans d'autres compartiments. • Bruit de gargouillement similaire à l'ébullition de l'eau. • Bruit de claquement pendant le dégivrage automatique. • Bruit de clic avant le démarrage du compresseur. • Bruit de cliquetis lorsque vous obtenez de l'eau. • Bruits de rotation du moteur quand vous obtenez de la glace.
	D'autres bruits inhabituels sont dus aux raisons ci-dessous et peuvent nécessiter que vous effectuiez une vérification et preniez des mesures : L'appareil n'est pas à niveau. L'arrière de l'appareil touche le mur. Les bouteilles ou les contenants tombent ou roulent.
Le distributeur d'eau ne fonctionne pas	<ul style="list-style-type: none"> • Avez-vous attendu 12 heures pour faire de la glace après l'installation de la ligne d'alimentation en eau ? Si ce n'est pas suffisamment froid. La fabrication de la glace peut prendre plus de temps, par exemple lors de la première installation. • La conduite d'eau est-elle connectée et la vanne d'eau est-elle ouverte ? • Avez-vous désactivé manuellement la fonction de fabrication de glace ? Assurez-vous que vous n'activez pas le mode « Ice Off ». • Y a-t-il de la glace bloquée dans le seau de la machine à glaçons ? • La pression de l'eau est-elle inférieure à 30 psi ? Installez une pompe d'appoint pour compenser la basse pression. • La température du congélateur est-elle trop élevée ? Essayez de baisser un peu la température du congélateur. • La machine à glaçons ne fabrique pas la glace assez rapidement. Veuillez patienter au moins 90 minutes.

Le moteur fonctionne en continu	<p>Il est normal d'entendre fréquemment le bruit du moteur, il devra fonctionner plus dans les circonstances suivantes :</p> <ul style="list-style-type: none"> • La température est réglée plus bas que nécessaire. • Une grande quantité d'aliments chauds a récemment été stockée dans l'appareil. • La température extérieure de l'appareil est élevée. • Les portes restent ouvertes trop longtemps ou trop souvent. • Après la première installation de l'appareil ou s'il a été éteint pendant une longue période.
Une couche de givre se produit dans le compartiment	Assurez-vous que les sorties d'air ne sont pas bloquées par des aliments et que les aliments sont placés dans l'appareil de manière à permettre une ventilation suffisante. Assurez-vous que la porte est complètement fermée. Pour enlever le givre, référez-vous au chapitre Nettoyage et entretien.
La température intérieure est trop chaude	Vous avez peut-être laissé les portes ouvertes trop longtemps ou trop souvent ; ou les portes sont maintenues ouvertes à cause d'un obstacle quelconque ; ou l'appareil est situé à un endroit avec un dégagement insuffisant sur les côtés, à l'arrière et en haut.
La température intérieure est trop froide	Augmentez la température en suivant le chapitre « Commandes d'affichage ».
Les portes ne se ferment pas facilement	Vérifiez si le haut du réfrigérateur est incliné vers l'arrière de 0,4"-0,6" (10-15 mm) pour permettre aux portes de se refermer, ou que quelque chose à l'intérieur empêche les portes de se fermer.
La lumière ne fonctionne pas	<ul style="list-style-type: none"> • La lumière DEL peut être endommagée. Reportez-vous au remplacement des lumières DEL dans le chapitre « Nettoyage et Entretien ». • Le système de commande a désactivé les lampes du fait que la porte est maintenue ouverte pendant trop longtemps. Fermez et rouvrez la porte pour réactiver les lumières.
Bouillonnement de l'eau entendu dans le réfrigérateur	C'est normal. Le bouillonnement provient du fluide réfrigérant circulant dans le réfrigérateur.
Le distributeur d'eau ne fonctionne pas	<ul style="list-style-type: none"> • La conduite d'eau est-elle connectée et la vanne d'eau est-elle ouverte ? • La conduite d'eau a-t-elle été écrasée ou pliée ? Assurez-vous que la conduite d'eau est libre et sans obstacles. • Le réservoir d'eau gèle-t-il parce que la température du réfrigérateur est trop basse ? Essayez de sélectionner un réglage plus chaud sur le panneau d'affichage. • Vérifiez si le filtre est correctement installé. S'il n'est pas correctement installé, le distributeur d'eau peut ne pas fonctionner.



Hisense

life reimagined

MANUALE OPERATIVO PER L'UTENTE

Prima della messa in funzione di questo apparecchio,
leggere attentamente il presente manuale e conservarlo per
riferimento futuro

IT

Italiano

Grazie per aver scelto Hisense. Siamo certi che sarà un piacere per te utilizzare il tuo nuovo frigorifero. In ogni caso, prima di usare l'elettrodomestico, ti consigliamo di leggere attentamente le istruzioni, che forniscono dettagli sull'installazione e sull'utilizzo del prodotto. Ti preghiamo di conservare il manuale per riferimento in futuro.

Sommario

SICUREZZA DEL FRIGORIFERO.....	3
COMPONENTI E FUNZIONALITÀ.....	11
REQUISITI DI INSTALLAZIONE.....	12
Requisiti di Sicurezza.....	12
Requisiti Elettrici.....	12
ISTRUZIONI DI INSTALLAZIONE.....	13
Disimballa il Frigorifero.....	13
Posizionamento nell'Installazione.....	13
Rimozione della Porta.....	13
Installazione delle linee dell'acqua.....	15
Completare l'Installazione.....	16
Livellare il Frigorifero.....	16
Allineare le Porte.....	16
UTILIZZO FRIGORIFERO.....	17
Apertura e Chiusura Porte.....	17
Utilizzare i Controlli.....	18
Caratteristiche.....	22
Informazioni di Utilizzo Generali.....	26
CURA DEL FRIGORIFERO.....	27
Pulizia.....	27
Luci.....	27
Assistenza per Spostamenti o Vacanza.....	28
Reinstallare/Utilizzare Ancora il Frigorifero.....	28
RISOLUZIONE DEI PROBLEMI.....	29

Sicurezza del Frigorifero

La tua sicurezza e la sicurezza degli altri sono molto importanti.

Abbiamo fornito molti importanti messaggi di sicurezza in questo manuale e nel vostro apparecchio. Leggerli sempre e rispettare tutti i messaggi di sicurezza.



Questo è il simbolo di avvertenza sulla sicurezza.

Questo simbolo avvisa in caso di potenziali pericoli che possono causare lesioni o morte. Tutti i messaggi di sicurezza seguiranno il simbolo di avviso di sicurezza e la parola "PERICOLO", "AVVERTENZA" o "ATTENZIONE."

Tali parole significano:

 **PERICOLO**

Una situazione di pericolo imminente. Potresti essere ucciso o seriamente ferito se non segui immediatamente le istruzioni.

 **AVVERTENZA**

Una situazione di pericolo imminente che, se non evitata, potrebbe causare morte o lesioni personali.

 **ATTENZIONE**

Una situazione di pericolo imminente che, se non evitata, potrebbe causare in un infortunio lieve o moderata.

Tutti i messaggi di sicurezza ti diranno cos'è il potenziale pericolo, ti diranno come ridurre la possibilità di infortunio, e ti diranno cosa può succedere se non vengono seguite le istruzioni.



Informazioni di avvertenza e sicurezza

Per sicurezza e per un uso corretto, prima di installare e usare l'apparecchio per la prima volta, si consiglia di leggere attentamente il presente manuale, compresi i consigli e le avvertenze. Per evitare errori e incidenti è importante assicurarsi che tutte le persone che utilizzano l'apparecchio abbiano piena familiarità con il suo funzionamento e funzioni di sicurezza. Salvare queste istruzioni e assicurarsi che accompagnino l'apparecchio se viene trasferito o venduto, in modo che chiunque lo stia utilizzando, durante tutto il ciclo di vita, sia sufficientemente informato sul suo uso e consapevole degli avvisi di sicurezza.

Per garantire la propria incolumità e la sicurezza della proprietà, custodire le presenti avvertenze del manuale di istruzioni, dal momento che il produttore non è responsabile di danni causati da negligenza.

Sicurezza per i bambini e altri soggetti vulnerabili

➤ Secondo la norma EN

Questo apparecchio può essere utilizzato da bambini di età superiore agli 8 anni e persone con ridotte capacità fisiche, sensoriali o mentali o mancanza di esperienza e conoscenza, qualora siano controllati o istruiti all'uso dell'apparecchio in modo sicuro e comprendano i rischi derivanti. I bambini non devono giocare con l'apparecchio. La pulizia e la manutenzione da parte dell'utente non devono essere effettuate da bambini non sorvegliati. I bambini di età compresa tra 3 e 8 anni sono autorizzati a caricare e scaricare apparecchi di refrigerazione.

➤ Secondo la norma IEC

Quest'apparecchio non deve essere utilizzato da persone (bambini inclusi) con capacità fisiche, sensoriali o mentali ridotte, o in mancanza di esperienza e conoscenza, a meno che non siano controllati o istruiti all'uso dell'apparecchio in modo sicuro e comprendano i rischi derivanti.

➤ I bambini dovrebbero essere supervisionati per assicurarsi che non giochino con l'apparecchio.

➤ Mantenere la confezione lontano dai bambini, dal momento che esiste un rischio di soffocamento.

➤ Se si vuole rottamare l'apparecchio, staccare la spina dalla presa, tagliare il cavo di collegamento (il più vicino possibile all'apparecchio) e rimuovere la porta per evitare che i bambini che giocano subiscano scosse elettriche o vi rimangano chiusi al suo interno.

➤ Se questo apparecchio, con una chiusura magnetica, sostituisce un elettrodomestico vecchio con un blocco a molla (fermo) sulla porta o coperchio, assicurarsi di rendere il blocco inservibile, prima di smaltire il vecchio apparecchio. Questo consentirà di evitare che diventi una trappola mortale per un bambino.



Sicurezza generale

- Questo elettrodomestico deve essere utilizzato in applicazioni domestiche e simili come:
 - aree di cucina per il personale in negozi, uffici e altri ambienti di lavoro;
 - agriturismi e dai clienti in hotel, motel e altri ambienti di tipo residenziale;
 - ambienti di tipo bed and breakfast;
 - ristoranti e simili attività di vendita non al dettaglio.
- Non conservare sostanze esplosive, come bombolette spray con propellente infiammabile, in quest'apparecchio.
- Se il cavo di alimentazione è danneggiato, deve essere sostituito dal produttore, dal suo servizio di assistenza o da personale qualificato al fine di evitare situazioni pericolose.
- **AVVERTENZA** — Mantenere le aperture per la ventilazione libere da ostruzioni, sia dell'intera struttura sia dei componenti integrati.
- **AVVERTENZA** — Non utilizzare dispositivi meccanici o altri mezzi per accelerare il processo di sbrinamento, diversi da quelli consigliati dal produttore.
- **AVVERTENZA** — Non danneggiare il circuito refrigerante.
- **AVVERTENZA** — Non utilizzare apparecchi elettrici all'interno degli scomparti per la conservazione degli alimenti, a meno che non siano del tipo consigliato dal produttore.
- Il refrigerante e il gas di isolamento esplosivo sono infiammabili. Per lo smaltimento dell'apparecchio, farlo solo in un centro di smaltimento autorizzato. Non esporre a fonti di combustione.
- **AVVERTENZA** — Quando si posiziona l'apparecchio, assicurarsi che il cavo di alimentazione non sia intrappolato o danneggiato.
- **AVVERTENZA** — Collegare solo all'alimentazione di acqua potabile.

- **AVVERTENZA** — Non individuare più prese portatili o alimentatori portatili sul retro dell'apparecchio.

Sostituzione del LED

- **AVVERTENZA** — L'illuminazione LED non dev'essere sostituita dall'utente! Se l'illuminazione LED è danneggiata, contattare l'assistenza tecnica.

Refrigerante

Il refrigerante isobutano (R600a) è contenuto all'interno del circuito frigorifero dell'apparecchio, un gas naturale con un elevato livello di compatibilità ambientale, che è tuttavia infiammabile. Durante il trasporto e l'installazione dell'apparecchio, assicurarsi che nessuno dei componenti del circuito di refrigerazione sia danneggiato.

Il refrigerante (R600a) è infiammabile.

- **AVVERTENZA** — I frigoriferi contengono refrigerante e gas nell'isolamento. Il refrigerante e i gas devono essere smaltiti professionalmente in quanto possono causare lesioni agli occhi o combustione. Assicurarsi che la tubatura del circuito del refrigerante non sia danneggiata prima del corretto smaltimento.



Avvertenza: Rischio di incendio/materiali infiammabili

Qualora il circuito refrigerante risulti danneggiato:

- Non esporre a fiamme libere o fonti di combustione. Areare abbondantemente il locale in cui si trova l'apparecchio.

È pericoloso alterare le specifiche o modificare il prodotto in alcun modo.

Eventuali danni al cavo potrebbero causare un corto circuito, incendio e scosse elettriche.

Sicurezza elettrica

- Il cavo di alimentazione non deve essere prolungato.
- Assicurarsi che la spina non venga schiacciata o danneggiata. Una spina schiacciata o danneggiata può surriscaldarsi e causare un incendio.
- Assicurarsi che sia possibile accedere alla spina dell'apparecchio.
- Non tirare il cavo principale.
- Se la presa di corrente è allentata, non inserire il cavo di alimentazione. Esiste un rischio di scossa elettrica o incendio.

Non bisogna utilizzare l'apparecchio senza il coperchio della lampadina interna.

- Il frigorifero funziona solo con alimentazione monofase di corrente alternata di 220~240V/50Hz. Se la fluttuazione della tensione nel distretto dell'utente è così grande che la tensione supera il valore di cui sopra, per motivi di sicurezza, assicurarsi di applicare un regolatore di tensione automatico a corrente alternata di oltre 350W al frigorifero. Il frigorifero deve utilizzare una presa di corrente specifica, invece di una in comune con altri apparecchi elettrici. La sua spina deve corrispondere alla presa con filo di terra.

Uso quotidiano

- Non conservare gas o liquidi infiammabili all'interno dell'apparecchio, esiste il rischio di esplosione.
- Non utilizzare apparecchi elettrici all'interno dell'apparecchio (ad es. macchine elettriche per gelati, frullatori, ecc).
- Quando si scollega la spina, scollegare sempre la spina dalla presa di corrente, non tirare il cavo.
- Non posizionare oggetti caldi in prossimità dei componenti in plastica di questo apparecchio.

- Non posizionare prodotti alimentari contro l'uscita dell'aria sulla parete posteriore.
- Conservare alimenti congelati preconfezionati in conformità alle istruzioni del produttore di alimenti surgelati.
- Le raccomandazioni di conservazione del produttore devono essere rigorosamente rispettate. Fare riferimento alle relative istruzioni per la conservazione.
- Non collocare bevande gassate o frizzanti nello scomparto congelatore perché creano pressione sul recipiente causandone l'esplosione e conseguenti danni all'apparecchio.
- I surgelati possono causare bruciate da gelo se consumati direttamente dal congelatore.
- Non posizionare l'apparecchio in contatto con la luce solare diretta.
- Mantenere candele, lampade e altri oggetti con fiamme libere lontani dall'apparecchio in modo che non vi sia rischio di combustione.
- L'apparecchio è destinato solo alla conservazione di alimenti e/o bevande in ambito domestico, come illustrato in questo libretto di istruzioni. L'apparecchio è pesante. Si deve prestare attenzione durante lo spostamento.
- Non rimuovere né toccare oggetti dal congelatore con le mani umide/bagnate, in quanto ciò potrebbe causare abrasioni cutanee o ustioni da gelo/congelatore.
- Non salire mai sulla base, sui cassetti, sulle porte, ecc. né usarli come supporti.
- Gli alimenti surgelati non devono essere ricongelati una volta scongelati.
- Non consumare ghiaccioli o cubetti di ghiaccio direttamente dal congelatore in quanto ciò può causare bruciate alla bocca e alle labbra.
- Per evitare che cadano elementi o provocare lesioni personali o danni all'apparecchio, non sovraccaricare i cestelli della porta o evitare di sovraccaricare i ripiani.

- **AVVERTENZA** - Il cibo deve essere confezionato in sacchetti prima di essere introdotto nel frigorifero. I liquidi devono essere conservati in bottiglie o contenitori tappati per evitare fuoriuscite, giacché la forma della struttura del prodotto non è facile da pulire.
- Questo apparecchio di refrigerazione non è destinato per un utilizzo da incasso.



Attenzione!

Manutenzione e pulizia

- Prima della manutenzione, spegnere l'apparecchio e staccare la spina dalla presa di corrente.
- Non pulire l'apparecchio con oggetti metallici, pulitori a vapore, oli essenziali, solventi organici o detergenti abrasivi.
- Non utilizzare oggetti appuntiti per sbrinare l'apparecchio. Utilizzare un raschietto di plastica.

Installazione Importante!

- Per il collegamento elettrico seguire attentamente le istruzioni riportate in questo manuale.
- Disimballare l'apparecchio e verificare la presenza di danni. Non collegare l'apparecchio se è danneggiato. Segnalare immediatamente gli eventuali danni al proprio rivenditore. In questo caso conservare il materiale di imballaggio.
- Si consiglia di attendere almeno quattro ore prima di collegare l'apparecchio affinché il liquido fluisca nuovamente nel compressore.
- È necessaria un'adeguata ventilazione intorno all'apparecchio, senza la quale vi è un rischio di surriscaldamento. Per ottenere una ventilazione sufficiente, seguire le istruzioni di installazione. Se possibile il retro del prodotto non dovrebbe essere troppo vicino ad una parete per evitare che le parti calde vi entrino in contatto (compressore, condensatore) e prevenire il rischio di incendio, in conformità alle relative istruzioni per l'installazione.

- L'apparecchio deve essere mantenuto a distanza da termosifoni o fornelli.
- Assicurarsi che la spina sia accessibile dopo l'installazione dell'apparecchio.

Manutenzione

- Tutti gli interventi elettrici necessari per la manutenzione devono essere effettuati da un elettricista qualificato o da una persona competente.
- Questo prodotto deve essere riparato da un centro di assistenza autorizzato e bisogna utilizzare solo ricambi originali.

1. Se l'apparecchio è Frost Free.

2. Se l'apparecchio contiene uno scomparto congelatore.



Avvertenza!

Per evitare pericoli dovuti all'instabilità dell'apparecchio, è necessario installarlo secondo le istruzioni. Il fabbricatore di ghiaccio incorporato può essere installato solo dal produttore e non può essere modificato dall'utente. L'apparecchio è destinato a essere collegato in modo permanente alla rete idrica e non a un set di tubi staccabili.

Corretto smaltimento del prodotto	
 	<p>Questo simbolo indica che questo prodotto non deve essere smaltito con gli altri rifiuti domestici nel territorio dell'UE. Per prevenire danni all'ambiente o alla salute umana a causa di uno smaltimento non conforme, riciclarlo in modo responsabile per promuovere il sostenibile riutilizzo delle risorse rinnovabili. Per restituire il dispositivo usato, utilizzare i sistemi di restituzione e raccolta o contattare il rivenditore presso il quale è stato acquistato il prodotto. Essi possono ritirare questo prodotto per un riciclaggio ambientale sicuro.</p>

⚠ AVVERTENZA

Pericolo di Soffocamento

Rimuovere le porte dal vostro vecchio frigorifero. La mancata osservanza di ciò, può causare morte o danno cerebrale.

IMPORTANTE: Soffocamento e intrappolamento dei bambini non sono problemi del passato. I frigoriferi abbandonati o in disuso sono ancora pericolosi, anche se rimangono fermi per "pochi giorni." Se ti stai sbarazzando del tuo vecchio frigorifero, per favore segui queste istruzioni per evitare incidenti.

Prima di Gettare Via Il Tuo Vecchio Frigorifero o Freezer:

- Smonta le porte.
- Lascia i ripiani al loro posto così che i bambini non possano facilmente entrare dentro.

Informazioni importanti da sapere sulla rottamazione dei refrigeranti:

Rottamare il frigorifero in accordo con le regolazioni Federali e Locali. I refrigeranti devono essere svuotati da un tecnico certificato EPA, qualificato secondo le procedure stabilite.

Componenti e Funzionalità

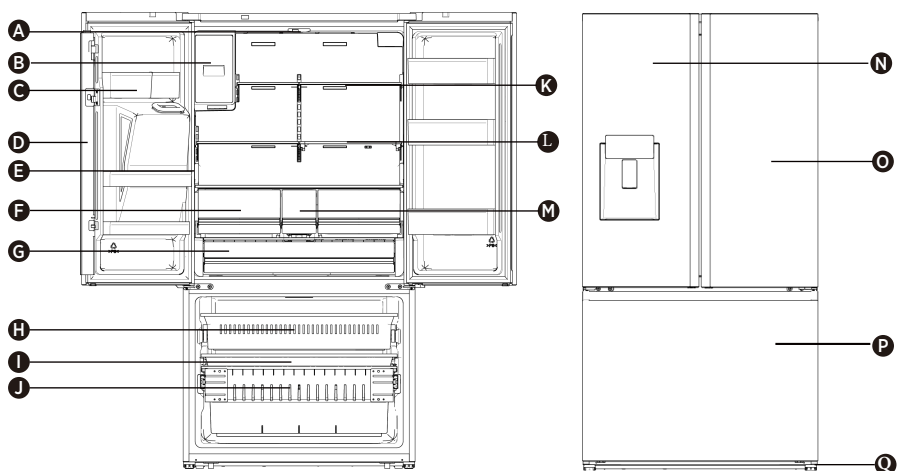

A Luce a LED del frigorifero

B Macchina da Ghiaccio

C Vani Sportello Frigorifero

D Separatore Rotante

E Luce laterale del frigorifero

F Cassetto Frutta & Verdura

G Dispensa Fresca

H Cassetto Congelatore - Su

I Cassetto Congelatore - Centrale

J Cassetto Congelatore - Giù

K Ripiano di Vetro

L Scaffale Pieghevole

M Cassetto Porta-Spuntini

N Porta del frigorifero Left

O Porta del Frigorifero a Destra

P Porta del Congelatore

Q Piedino di Livellamento

NOTA: Il tuo modello potrebbe apparire diverso da questa o altre immagini in questo manuale, dipende dalle caratteristiche del tuo modello.

NOTA: Per avere il migliore rendimento energetico da questo prodotto, mettere tutti i ripiani, i cassetti nella posizione originale come illustrato sopra.

Requisiti di Installazione

Requisiti di Sicurezza

AVVERTENZA



Rischio di incendio/materiali infiammabili

Tenere materiali infiammabili e vapori, come carburante, lontani dall'elettrodomestico. La mancata osservanza di ciò, può causare morte, esplosione o incendio.

IMPORTANTE: Questo frigorifero è progettato per utilizzo esclusivamente casalingo, interno.

Temperatura

Questo frigorifero è destinato per un utilizzo in un luogo dove la temperatura varia da un minimo di 16°C ad un massimo di 43°C. La temperatura ideale della stanza per una prestazione ottimale, che riduce consumo elettrico e garantisce un raffreddamento superiore, varia fra 16°C e 32°C. È consigliato non installare il frigorifero vicino ad una fonte di calore, come un forno o un radiatore.

Aspetto e Dimensioni

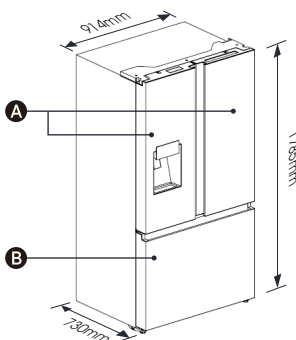

- A** Porta del frigorifero
- B** Porta del congelatore

Ventilazione

È richiesta una circolazione dell'aria adeguata attorno al frigorifero per un funzionamento efficiente.

Per assicurare una ventilazione corretta, mantenere le distanze consigliate.

Distanze Consigliate

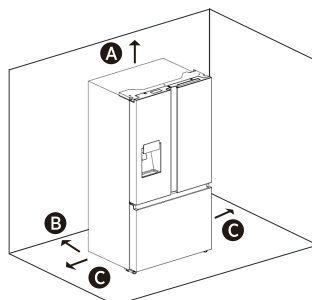

- A** 100mm Sopra
- B** 50mm Dietro
- C** 50mm per Lato

NOTA: Se posizioni il frigorifero vicino ad un muro fisso, lascia uno spazio minimo di 1471,4mm per permettere alla porta di spalancarsi.

Requisiti Elettrici

AVVERTENZA



Pericoli da Shock Elettrico

Connettere a una presa con 3 fori.
Non rimuovere la messa a terra dalla spina di alimentazione.
Non usare un adattatore.
Non utilizzare nessuna prolunga.
La mancata osservanza di ciò, può causare morte, incendio o shock elettrico.

Prima di spostare il tuo frigorifero nella posizione finale, è importante assicurarsi che hai la connessione elettrica corretta.

Metodo di Messa a Terra Consigliato

CA 220-240 volt, 50Hz, CA solo 15 o 20 ampere con fusibile, è richiesta l'alimentazione elettrica con messa a terra. È consigliato che un circuito separato fornisca elettricità al tuo frigorifero. Utilizza una presa che non possa essere spenta da un interruttore. Non utilizzare nessuna prolunga.

NOTA: Prima di fare qualsiasi tipo di installazione o pulizia, disconnetti il frigorifero dalla fonte elettrica. Quando hai terminato, riconnetti il frigorifero alla fonte elettrica e reimposta i controlli di temperatura all'impostazione desiderata.

Istruzioni di Installazione

Disimballa il Frigorifero

AVVERTENZA



Pericolo di Incendio o Esplosione

Non perforare i tubi del refrigerante.
Segui attentamente le istruzioni di impiego.
Viene usato refrigerante infiammabile.
La mancata osservanza di ciò, può causare morte, esplosione o incendio.

IMPORTANTE: Maneggia con cura quando muovi il frigorifero per evitare che si danneggino i tubi del refrigerante o che si aumenti il rischio di perdita.

AVVERTENZA

Pericolo di Peso Eccessivo

Sono necessarie due o più persone per spostare e installare il frigorifero.
In caso contrario potrebbero verificarsi lesioni alla schiena o altri infortuni.

Rimuovere l'Imballaggio

- Rimuovere nastro e colla residui dalle superfici prima di accendere il frigorifero. Strofinare una piccola quantità di detergente sull'adesivo con le dita. Pulire con acqua tiepida e asciugare.
NOTA: Non strofinare alcol né utilizzare strumenti appuntiti, fluidi infiammabili, o detergenti abrasivi per rimuovere il nastro o la colla. Questi prodotti possono danneggiare la superficie del tuo frigorifero. Per maggiori informazioni, vedi "Sicurezza del Frigorifero".
- Smaltimento o riciclo del materiale di imballaggio.
- Se il frigorifero è stato posizionato in una posizione orizzontale o inclinata per un certo periodo di tempo aspetta 4 ore prima di connetterlo per permettere all'olio di posizionarsi nel compressore.

Quando Sposti il Tuo Frigorifero:

Il tuo frigorifero è pesante. Quando sposti il frigorifero per pulirlo o per ripararlo, assicurati di coprire il pavimento con cartone o truciolo per evitare di danneggiare il pavimento. Tira sempre il frigorifero dritto quando lo sposti. Non ondeggiare o "dimenare" il frigorifero quando si cerca di spostarlo, potrebbe danneggiare il pavimento.

Pulire Prima di Usarlo

Dopo aver rimosso tutto il materiale di imballaggio, pulisci l'interno del frigorifero prima di utilizzarlo. Vedere le istruzioni di pulizia in "Cura del Frigorifero".

Informazioni importanti da conoscere

riguardo le maniglie in vetro e i coperchi:

Non pulire le maniglie in vetro o i coperchi con acqua calda quando sono ancora fredde. Maniglie e coperchi potrebbero rompersi se esposte a cambi improvvisi di temperatura o impatti, come urti. Il vetro temperato è progettato per frantumarsi in tanti pezzi piccoli della misura di sassolini. Ciò è normale. Maniglie in vetro e coperchi sono pesanti. Utilizza entrambe le mani quando li rimuovi per evitare che scivolino.

Posizionamento nell'Installazione

- Questo apparecchio funziona in modo ottimale se utilizzato nella classe climatica da SN a ST. Quest'apparecchio potrebbe non funzionare correttamente se lasciato per un lungo periodo ad una temperatura oltre o sotto il raggio indicato.

Classe climatica	Temperatura ambiente
SN	+10°C a +32°C
N	+16°C a +32°C
ST	+16°C a +38°C
T	+16°C a +43°C

Rimozione della Porta (solo se necessaria)

Misurare il frigorifero per assicurarsi che passi attraverso la porta. Se il frigorifero non riesca a passare facilmente attraverso la porta, seguire le istruzioni per rimuovere le due porte del vano frigorifero e il pannello frontale del cassetto del congelatore.



AVVERTENZA



Pericoli da Shock Elettrico

Scollegare l'alimentazione prima di rimuovere le porte.
Ricollegare il cavo di messa a terra prima della messa in funzione.
In caso contrario, si potrebbe verificare il rischio di morte o di scosse elettriche.

Strumenti necessari (Non forniti)

	
Chiave a Brugola (4mm)	Chiave (8mm)
	
Cacciavite a Croce	

Rimuovere le Porte

IMPORTANTE: Tenere chiuse le porte del frigorifero fino a quando non si è pronti a sollevarle dalla struttura.

1. Stacca il frigorifero o disconnetti l'alimentazione.

2. Con un cacciavite a croce, rimuovere le tre viti che fissano il coperchio del cardine, quindi rimuovere quest'ultimo con l'intero cablaggio collegato.

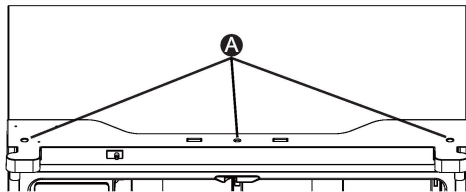

A Viti

3. Separare i due connettori sulla porta laterale sinistra. Per rimuovere il connettore del filo, premere la parte superiore del connettore (B) e separarlo dall'altro. Per rimuovere l'accoppiatore idraulico dal cardine, ruotare ed estrarre i fermi dall'accoppiatore. Rimuovere il condotto dell'acqua (C) premendo la parte mobile (D) dell'accoppiatore del condotto dell'acqua.

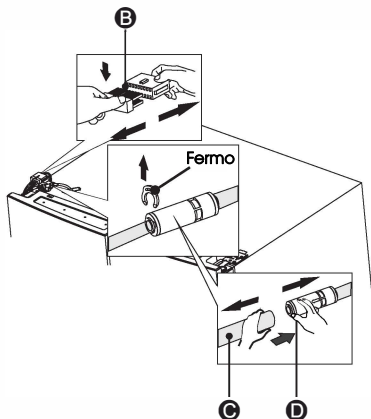

4. Rimuovere le 3 viti (E) fissate sui cardini con una chiave (8mm) e 1 vite di messa a terra (F) collegate al cardine con il cacciavite a croce (+). Rimuovere il cardine superiore sinistro della porta (G).

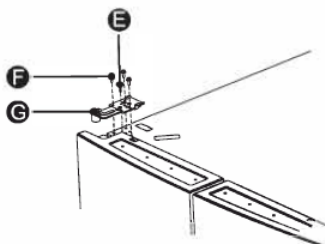

5. Usare entrambe le mani per aprire la porta più di 90°. Sollevarla ed estrarla.

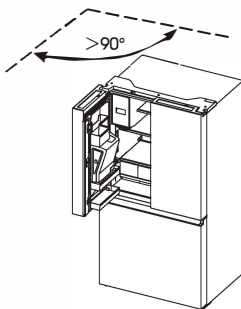

6. Se necessario, rimuovere i 2 cardini a testa esagonale (I) con una chiave a brugola (5mm). Rimuovere il cardine inferiore sinistro della porta (H).

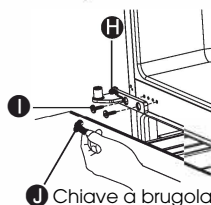

Sostituire le Porte

1. Se rimosso, reinstallare il cardine inferiore.

2. Con due o più persone, posizionare la porta del frigorifero sul cardine inferiore.

3. Inserire il cardine superiore nella parte superiore della porta.

4. Con le tre viti rimosse in precedenza, fissare il cardine superiore alla parte superiore della struttura.

NOTA: Qualora vi sia solo porta a sinistra, sostituire la vite di terra nel cardine superiore, ricollegare i cavi e il condotto dell'acqua, dopodiché assicurarsi che i fermi siano collegati correttamente all'accoppiatore.

5. Ripetere i passi da 1 a 4 per sostituire la porta opposta.

6. Utilizzando le tre viti rimosse in precedenza, reinstallare il coperchio superiore del cardine e il pannello di controllo sulla parte superiore della struttura.

Installazione delle linee dell'acqua

Un erogatore d'acqua con filtro è una delle caratteristiche più utili del vostro nuovo apparecchio.

Per favorire una migliore salute, il filtro dell'acqua rimuove le particelle indesiderate dall'acqua.

Tuttavia, non sterilità né elimina i microrganismi. A tal fine potrebbe essere necessario acquistare un sistema di purificazione dell'acqua.

Per il corretto funzionamento del fabbricatore di ghiaccio è necessaria una linea d'acqua.







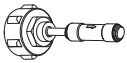

-la pressione massima dell'acqua in ingresso è di 700kPa;

-la pressione minima dell'acqua in ingresso è di 207kPa.

NOTA: La qualità del tuo ghiaccio sarà buona così quanto lo è l'acqua fornita alla tua macchina del ghiaccio. Evita di connettere la macchina del ghiaccio a una rete idrica dolce. I prodotti chimici dell'acqua dolce (come il sale) possono danneggiare parti della macchina del ghiaccio e portare a una scarsa qualità del ghiaccio. Se non si può evitare di fornire acqua dolce, assicurati che la rete idrica funzioni correttamente e sia ben mantenuta.

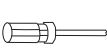
Parti per l'installazione della linea dell'acqua

Gli attrezzi necessari:

			
Connettore e valvola di non ritorno	Sede della Valvola	Clip	Vite
			
Cacciavite a croce	Linea d'acqua (5m)	Connettore a due Vie	Chiave inglese

Collegamento alla linea di alimentazione dell'acqua

Il connettore e la valvola di non ritorno sono forniti come un unico pezzo. Si dovrebbe utilizzare il nuovo connettore, ma non quello vecchio. Innanzitutto, spegnere la linea di alimentazione principale dell'acqua. Avvitare l'adattatore su un'uscita dell'acqua con connettore 3/4" BSP adatto e serrare con la chiave. Inserire completamente il tubo dell'acqua nella valvola di non ritorno. Inserire quindi la clip nel pacchetto di installazione come mostrato nella figura seguente.

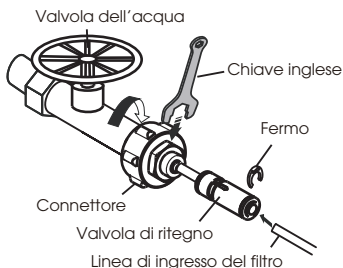

Per evitare che le clip si allentino, utilizzare la sede della valvola per tenerla ferma. Quindi utilizzare la vite per tenere la sede della valvola con un cacciavite a stella (+).

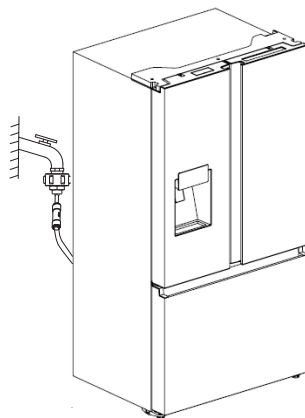
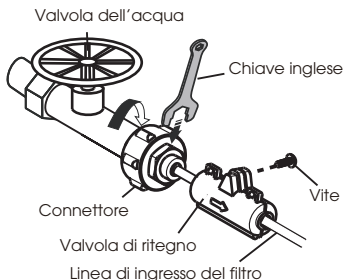

NOTA:

- Dopo il collegamento alla rete idrica, aprire la valvola dell'acqua per lavare il filtro per 5 minuti prima dell'uso.
- Se la linea di alimentazione principale è troppo lontana dal frigorifero per essere collegata alla linea di ingresso del filtro, può essere utile la linea dell'acqua (5m) fornita. La linea di uscita del filtro dell'acqua deve essere collegata alla linea di ingresso del frigorifero mediante un connettore a due vie. Il tubo dell'acqua deve essere inserito completamente al centro del connettore per evitare perdite d'acqua. Inserire le 2 clip nel pacchetto di installazione come indicato nella figura, quindi verificare che ciascuna clip trattenga saldamente la linea.

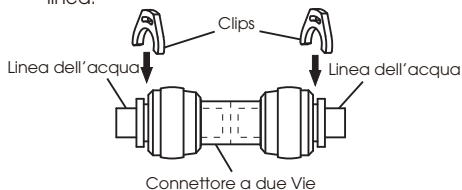

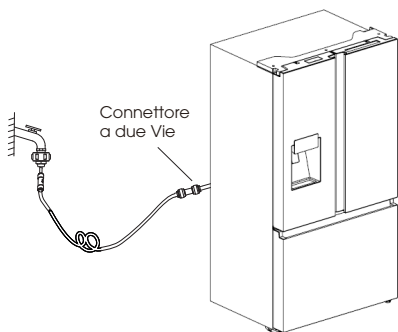

- L'iniziale colorazione scura dell'acqua è normale.
- Le linee idriche devono essere collegate solo all'acqua potabile.
- I tubi dell'acqua non devono essere schiacciati da oggetti pesanti e non devono piegarsi troppo.
- Quando si collega la linea dell'acqua all'apparecchio e si preme per la prima volta il livello dell'erogatore, è normale che dall'apparecchio esca un rumore di scarico.

Avvertenza:

- Dopo aver aperto la valvola dell'acqua, verificare che non vi siano perdite in tutti i punti di collegamento delle linee idriche. In caso di perdite, chiudere immediatamente la valvola e stringere il connettore dell'acqua o inserire completamente le linee nel connettore.
- La linea dell'acqua deve essere collegata al tubo dell'acqua fredda. Se è collegata al tubo dell'acqua calda, può causare il malfunzionamento del depuratore.

Completare l'installazione

AVVERTENZA



Pericoli da Shock Elettrico

Connettere a una presa con 3 fori.
Non rimuovere la messa a terra dalla spina di alimentazione.
Non usare un adattatore.
Non utilizzare nessuna prolunga.
La mancata osservanza di ciò, può causare morte, incendio o shock elettrico.

1. Connettere a una presa con 3 fori.
NOTA: Questo frigorifero inizia ad operare non appena è connesso all'alimentazione.
2. Sposta il frigorifero nella sua posizione finale, assicurandoti di mantenere la distanza consigliata.

Livellare il Frigorifero se Necessario

Il frigorifero deve essere a livello per mantenere una prestazione ottimale e aspetto.

1. Girare i piedini di livellamento sul fondo, anteriore dell'armadio per alzare o abbassare quel lato del frigorifero fino a che il frigorifero è livellato.
2. Gira entrambi i piedini, della stessa quantità, per alzare leggermente il davanti del frigorifero. Ciò renderà più semplice la chiusura delle porte.

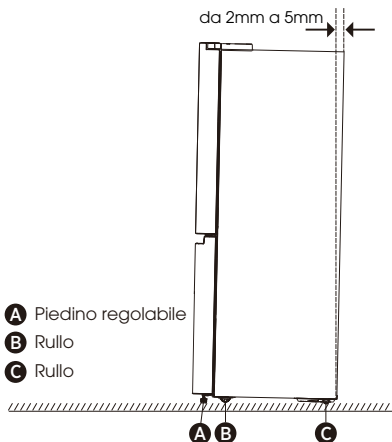

NOTA: Avere qualcuno che spinge contro la parte superiore del frigorifero toglie del peso ai piedini di livellamento. Ciò renderà più facile girare i piedini. Ruota i piedini regolabili in senso orario per alzare o gira antiorario per abbassare il tuo frigorifero. Per assicurarti che le porte chiudano automaticamente, inclinare la parte superiore del tuo frigorifero al contrario all'incirca da 10 a 15mm. Se necessario, utilizzare una chiave fissa per regolare i piedini.

Allineare le Porte (se necessario)

Le guarnizioni sono usate per allineare le porte, puoi trovarle nel sacchetto del manuale.

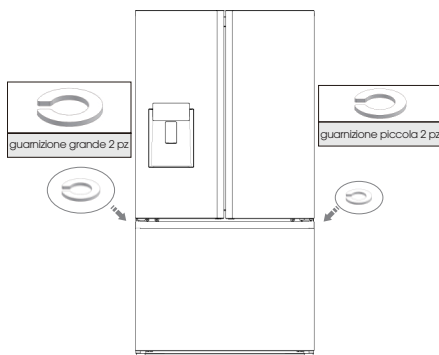

Utilizzo Frigorifero

Apertura e Chiusura Porte

Garantire spazio per l'apertura delle porte
Assicuratevi di avere abbastanza spazio di fronte
al tuo frigorifero per spalancare le porte.

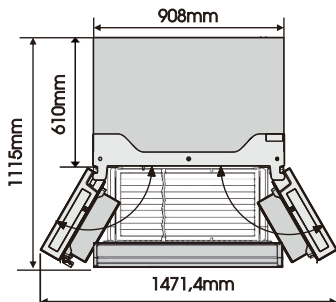

Le quattro porte possono essere aperte e chiuse sia separatamente che assieme.

- C'è un montante sul lato sinistro della porta del frigorifero.
- Quando si chiude la porta del lato sinistro, il montante si piega dietro il portellone destro unendo le due ante.

- La temperatura del telaio della porta è controllato per aiutare a prevenire umidità che si sviluppa sul montante. La temperatura della superficie potrebbe essere calda, cosa normale, e non influenzerà la prestazione del frigorifero.

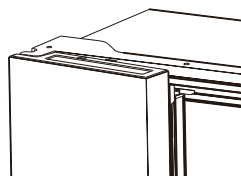

NOTA: Prima di chiudere lo sportello sinistro, assicurati che il montante sia ripiegato all'interno. Se il montante è verso l'esterno potrebbe danneggiarsi quando tenti di chiudere la porta.

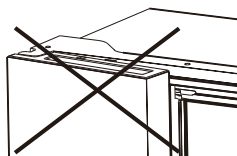

Utilizzare i Controlli

Il prodotto ha un pannello di controllo che si trova sulla porta del frigorifero. Utilizzare l'apparecchio secondo le seguenti istruzioni di controllo.

Pannello di Controllo

Il pannello di controllo è illustrato nel seguente schema.

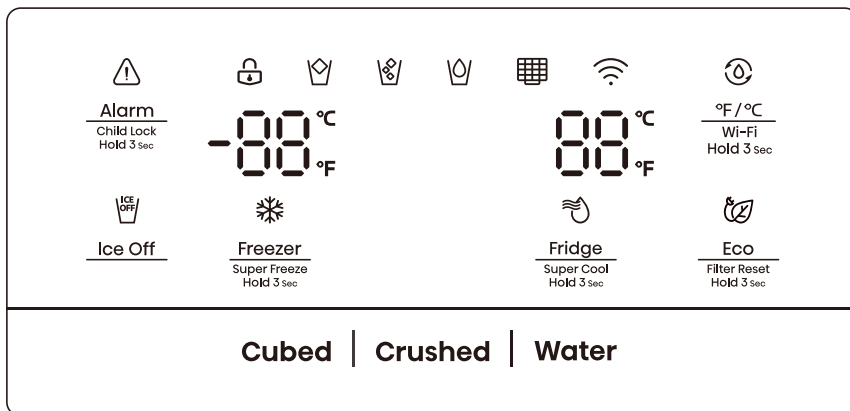

Il display si illumina quando il frigorifero viene collegato per la prima volta. Tuttavia le luci si spengono automaticamente dopo 60 secondi.



Blocco Bambini e Allarme Porta

Questo pulsante serve a due scopi:

1. Blocco Bambino

Tenere premuto "Alarm" per 3 secondi per bloccare tutto il pannello di controllo, inclusa la funzione dispenser. Se il pannello di controllo è bloccato, l'icona "🔒" si illuminerà e nessuno dei pulsanti sul pannello di controllo funzionerà. Per sbloccare il pannello di controllo, tenere premuto "Alarm" per 3 secondi.

2. Allarme della Porta

Lasciando una qualsiasi porta aperta per oltre 2 minuti si attiverà l'allarme della porta. L'icona "⚠️" lampeggerà, il pannello di controllo mostrerà "dr" e si sentirà un bip. Il cicalino suonerà 3 volte al minuto e si fermerà dopo 8 minuti. In caso di allarme, è possibile toccare il pulsante Alarm per annullare l'allarme della porta, quindi l'icona "⚠️" smetterà di lampeggiare restando accesa e il segnale acustico si fermerà allo stesso tempo. L'allarme delle porte può essere anche arrestato chiudendo tutte le porte.

Per risparmiare energia, si prega di evitare di tenere le porte aperte per un lungo periodo di tempo quando si utilizza il frigorifero.

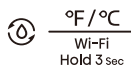

Quando il blocco bambini è disattivato, è possibile toccare il pulsante "°F/°C" per passare dalle unità Celsius e Fahrenheit. Quando si passa a Fahrenheit, si accende l'icona "°F/°C". Per ulteriori dettagli su "Wi-Fi Hold 3 sec", leggere pagina 20.



Questo pulsante controlla il sistema di produzione del ghiaccio. È possibile toccare il pulsante "Ice Off" per controllare il fabbricatore di ghiaccio. Quando il blocco per bambini è spento, è possibile toccare l'icona "Ice Off" per bloccare il dispositivo di fabbricazione del ghiaccio, e l'icona "❄️" si illuminerà. Se si desidera sbloccare la macchina del ghiaccio, cliccare nuovamente sull'icona "Ice Off" e l'icona "❄️" si spegnerà.

NOTA: Quando "❄️" è acceso soltanto la macchina del ghiaccio è bloccata non l'erogatore.



Controllo della temperatura del frigorifero

Continuando a premere il pulsante, la temperatura verrà impostata nella seguente sequenza.

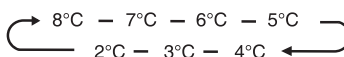

Se il tipo di temperatura è impostato su Fahrenheit, le impostazioni della temperatura passano da 46°F a 36°F.

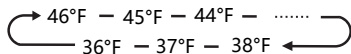

Se si desidera diminuire il tempo richiesto per la refrigerazione degli alimenti in frigorifero, tenere premuto questo pulsante per 3 secondi, dopodiché l'icona Super Cool "☹" si illuminerà e la temperatura del frigorifero indicherà 2°C (o 36°F). La modalità Super Cool si disattiva autonomamente dopo 3 ore e la temperatura del frigorifero ritornerà alle precedenti impostazioni. Quando la funzione Super Cool è attiva, è possibile toccare il "Fridge" per spegnerla.

NOTA: Nella funzione Raffreddamento Rapido, quando si tocca il tasto "Eco", la funzione "Eco" si attivano e la modalità "Super Cool" viene disattivata.



Freezer
Super Freeze
Hold 3 sec

Controllo della Temperatura del Congelatore

Si può premere il tasto "Freezer" per attivare la modalità di controllo della temperatura del freezer. Quando si preme il tasto continuamente, la temperatura verrà impostata secondo la seguente sequenza.

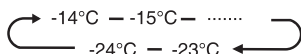

Se il tipo di temperatura è impostato su Fahrenheit, le impostazioni della temperatura passano da 7°F a -11°F.

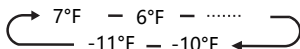

Tenere premuto il pulsante per 3 secondi, l'icona "❄" si illuminerà e la temperatura del congelatore indicherà -24°C (o -11°F). La funzione Super Freeze può abbassare rapidamente la temperatura e congelare i cibi più velocemente del normale. Ciò consente di conservare più vitamine e nutrienti nel cibo fresco, e di conservare il cibo più a lungo. La modalità Super Freeze si disattiva autonomamente dopo 52 ore e la temperatura del congelatore ritornerà alle precedenti impostazioni. Quando la funzione Super Freeze è attiva, è possibile toccare il pulsante "Freezer" per disattivare la funzione Super Freeze. Tale funzione è utilizzata per eseguire il pre-congelamento e il congelamento rapido in sequenza del vano congelatore. Questa funzione accelera il congelamento degli alimenti freschi e, allo stesso tempo, protegge gli alimenti già conservati da un riscaldamento indesiderato.

Per congelare gli alimenti freschi attivare la funzione Super Freeze almeno 24 ore prima di posizionare gli alimenti per completare il pre-congelamento



NOTA:

Nella funzione Super Freezer, quando si tocca il tasto "Eco", la funzione "Eco" saranno attivata, e verrà disattivata la modalità "Super Freezer".



Controllo dell'erogatore

Quando il blocco per bambini è attivato, l'erogatore non funzionerà. Quando il Blocco Bambini è spento, si può premere l'opzione "Cubed" o "Crushed" per scegliere il tipo di ghiaccio da erogare, e premere il pulsante "Water" per attivare la modalità acqua. Se si sceglie la funzione Cubed, l'icona "☹" si illuminerà, se si sceglie la funzione Crushed, l'icona "☹" si illuminerà e quando si sceglie la funzione Water l'icona "☹" si illuminerà.



Eco
Filter Reset
Hold 3 sec

Risparmio di Energia

È possibile toccare questo pulsante per attivare e disattivare la modalità di risparmio energetico. Quando si attiva il risparmio energetico, si accende l'icona "☹" Eco. La temperatura del frigorifero viene impostata automaticamente su 6°C (o 43°F) e il congelatore su -17°C (o 1°F). Se il risparmio energetico è disattivato, l'icona "☹" si spegne e la temperatura ritorna all'impostazione precedente.



Filtro dell'acqua

Lo stato del filtro dell'acqua viene calcolato dalla scheda di controllo principale e trasmesso al pannello di visualizzazione. Alla prima accensione e all'ingresso dell'acqua nel filtro, lo stato del filtro è calcolato al 99%. Quando lo stato del filtro dell'acqua scende al 15%, si accende l'icona "☹". Quando lo stato del filtro raggiunge il 10%, l'icona "☹" lampeggia. L'utente deve sostituire il filtro e premere a lungo il pulsante di risparmio energetico per 3 secondi per ripristinare lo stato del filtro dell'acqua. Lo stato del filtro verrà quindi ricalcolato al 99%.

Modalità demo

La modalità demo è per la visualizzazione del display di stoccaggio e impedisce al frigorifero di generare aria fredda. In questa modalità di raffreddamento spento, il frigorifero può sembrare che funzioni, ma non produce aria fredda. Gli indicatori sul pannello di controllo mostreranno "OF". Per annullare questa modalità, premere e tenere premuti contemporaneamente i tasti "Alarm" e "°F/°C" per 3 secondi, e verrà emesso un lungo suono.

Funzione Wi-Fi

Questo apparecchio può essere controllato a distanza con uno smartphone o un computer tablet. Se l'apparecchio non è collegato alla rete domestica, funzionerà come un normale apparecchio.

Di cosa hai bisogno per collegare l'apparecchio?

- Il segnale della rete wireless locale (Wi-Fi) dovrebbe essere sufficientemente forte nel punto in cui è installato l'apparecchio.
- Il router della rete domestica deve essere collegato a Internet e la funzione Wi-Fi dell'apparecchio deve essere attivata.
- Il computer smart phone/tablet deve essere collegato a internet.
- Il sistema operativo del tuo smart phone/tablet deve essere compatibile con l'app ConnectLife.

App ConnectLife

L'applicazione ConnectLife è disponibile per il download gratuito dall'Apple Store o dal Google Play Store.



Installazione dell'applicazione ConnectLife

1. Vai su App Store (su dispositivi Apple), App Gallery (su dispositivi Huawei) o Google Play store (su dispositivi Android) sul tuo telefono/tablet computer.
2. Cercate "ConnectLife".



3. Scegliete l'app ConnectLife e installatela sul vostro smartphone/tablet.

INFORMAZIONI!

Ti consigliamo di scaricare e installare l'applicazione mobile e di creare un account ConnectLife prima di tentare di impostare la connessione con il tuo apparecchio.

COLLEGARE L'APPARECCHIO AL WI-FI

Dopo aver attivato la funzione Wi-Fi, collega il tuo dispositivo al router di casa per collegare il tuo apparecchio con l'app mobile ConnectLife.

Passaggio 1: Impostare l'apparecchio su funzionamento normale. Toccare l'icona Wi-Fi per circa 3 secondi. Siete entrati nel menu di connessione alla rete quando '---' appare sul display.

Passaggio 2: Premere il tasto Frigo per selezionare '0' entro 60 secondi.

Passaggio 3: Toccare l'icona Wi-Fi per confermare la modalità di selezione. Il simbolo Wi-Fi inizia a lampeggiare e la rete di questo apparecchio è ora aperta per la connessione, per 5 minuti.

Passaggio 4: Quando il simbolo Wi-Fi è acceso, significa che la connessione Wi-Fi è riuscita. Il display tornerà normale.

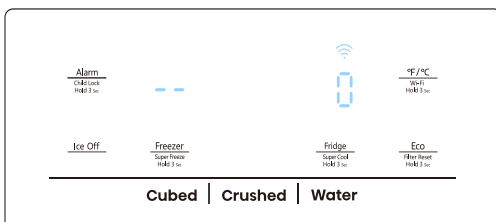

ACCOPPIAMENTO APPARECCHIATURA

L'apparecchio può essere associato al tuo dispositivo mobile. È sufficiente associare un altro utente al suo apparecchio. Questo richiede che il vostro apparecchio sia già stato impostato in precedenza e che sia collegato alla vostra rete domestica. In caso contrario, torna indietro e seleziona CONNECTION SETUP.

Passaggio 1: Impostare l'apparecchio su funzionamento normale. Toccare l'icona Wi-Fi per circa 3 secondi. Siete entrati nel menu di connessione alla rete quando '---' appare sul display.

Passaggio 2: Premere il tasto Frigo per selezionare 'P' entro 60 secondi.

Passaggio 3: Toccare l'icona Wi-Fi per confermare la modalità di selezione. La rete PAIR di questo apparecchio è ora aperta alla connessione, per 5 minuti.

Passaggio 4: Quando il display torna normale, significa che la connessione PAIR è riuscita.

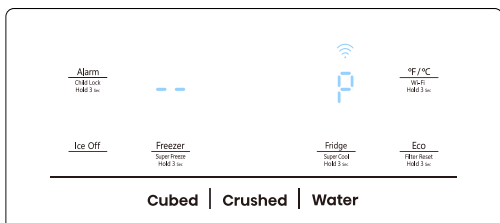

SCOLLEGARE TUTTI GLI APPARECCHI ACCOPPIATI

Attivando questa funzione, l'apparecchio sarà rimosso da tutti gli account utente delle app associate.

Passaggio 1: Impostare l'apparecchio su funzionamento normale. Toccare l'icona Wi-Fi per circa 3 secondi. Siete entrati nel menu di connessione alla rete quando l'«-» appare sul display.

Passaggio 2: Premere il tasto Frigo per selezionare «88» entro 60 secondi.

Passaggio 3: Toccare l'icona Wi-Fi per confermare la modalità di selezione e realizzare lo scollegamento.

Passaggio 4: Dopo che il dispositivo è senza associazione, entrerà automaticamente nello stato di rete di distribuzione, l'icona Wi-Fi lampeggia e il tempo di rete di distribuzione è fino a 5 minuti.

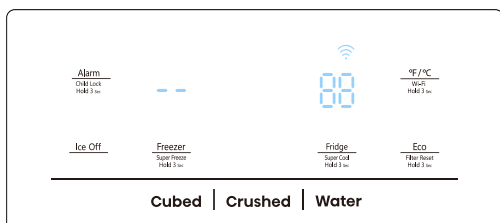

- Il pannello di controllo si illumina quando la porta è aperta o si tocca un qualsiasi pulsante.
- La luce si spegne senza toccare alcun pulsante o quando le porte sono chiuse da un minuto.
- Quando il frigorifero è acceso, tutte le icone del pannello di controllo si accendono per 3 secondi, e un cicalino suona. Il Blocco Bambino è spento. E l'impostazione della temperatura ritorna all'impostazione precedente.
- Con l'aggiornamento dell'applicazione, fare riferimento all'interfaccia di visualizzazione attuale.

Manuale per gli utenti:

- Banda(e) di frequenza di trasmissione e potenza di trasmissione massima consentita nella banda(e) di frequenza operativa: 2040-2483,5MHz, inferiore o uguale a 20dbm.
- Questa apparecchiatura deve essere installata e utilizzata a una distanza minima di 20cm tra il radiatore e il corpo.

Caratteristiche

Informazioni importanti da conoscere riguardo le maniglie in vetro e i coperchi:

Non pulire le maniglie in vetro o i coperchi con acqua calda quando sono ancora fredde. Maniglie e coperchi potrebbero rompersi se esposte a cambi improvvisi di temperatura o impatti, come urti. Il vetro temperato è progettato per frantumarsi in tanti pezzi piccoli della misura di sassolini. Ciò è normale. Maniglie in vetro e coperchi sono pesanti. Utilizza entrambe le mani quando li rimuovi per evitare che scivolino.

1. Frigorifero

IMPORTANTE: Per evitare danni alle porte, assicurati che tutte le maniglie e cassette siano spinti completamente nell'armadio prima di chiudere una porta.

Maniglie Regolabili

L'altezza delle maniglie può essere regolata per adattarsi alle tue necessità di conservazione.

1. Per rimuovere una maniglia, solleva delicatamente e quindi tira la maniglia avanti fino a che la fine della maniglia oltrepassa il binario di supporto.

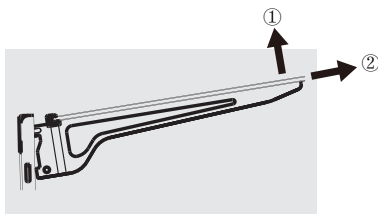

2. Per reinstallare la maniglia, fai scorrere gentilmente la maniglia indietro nel vano frigorifero, e quindi abbassa la maniglia nel binario di supporto.
3. Il vano frigorifero è inoltre dotato di un ripiano ripiegabile. Può essere piegato a seconda delle esigenze. Per ripiegare il ripiano, afferrare il vetro rimovibile (a) e sollevarlo leggermente, quindi spingerlo leggermente in direzione della freccia.



Per dispiegare il ripiano, afferrare il vetro rimovibile (a) e tirarlo leggermente in direzione della freccia fino a quando non si muove più.

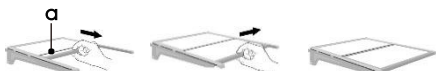

2. Vani sportello removibili

I vani posizionati in mezzo allo sportello sono regolabili.

Per Rimuovere e Riposizionare un Vano Sportello:

1. Posiziona le mani a entrambi i lati del vano e solleva.
2. Tira il vano sportello fuori.
3. Riposiziona il vano sportello inserendolo sopra il supporto e spingendo in basso per scattare al suo posto.

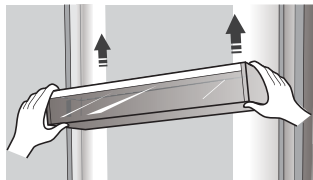

3. Per Rimuovere/Riposizionare il cassetto

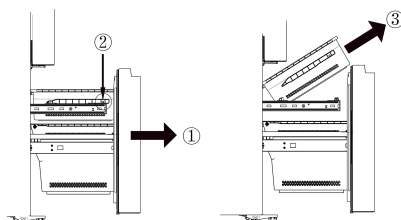

1. Estrarre la porta del congelatore e il cassetto superiore del congelatore fino alla posizione finale.
2. Svitare il cassetto prima di estrarlo.
3. Estrarre il cassetto superiore del congelatore sollevandolo dal sistema di guide.

4. Ottenere acqua fredda e ghiaccio

Premere il pulsante del tipo di ghiaccio o acqua appropriato per selezionare ciò che si vuole erogare.

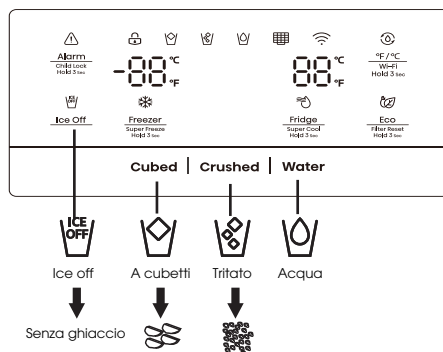

Offenere acqua fredda

Il distributore di acqua si trova nella porta del frigorifero. Per erogare acqua, premere il pulsante dell'acqua. Quindi spostare il bicchiere sotto la leva dell'erogatore (A) nella posizione suggerita e premerlo.

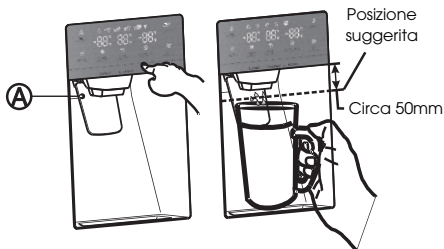

Offenere ghiaccio

Per ottenere il ghiaccio, premere il pulsante del ghiaccio a cubetti o tritato come richiesto. Quindi spostare il bicchiere verso il basso la leva dell'erogatore nella posizione suggerita e premerlo.

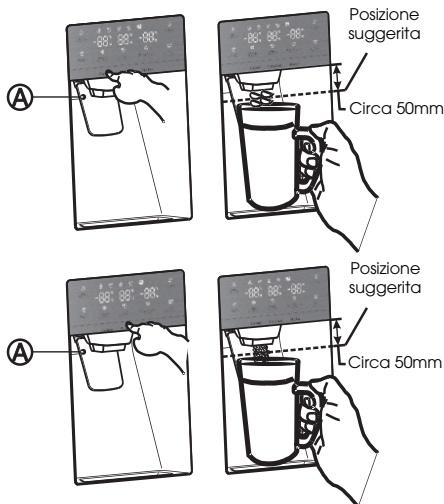

Fabbricare ghiaccio

• Per riempire il secchiello del ghiaccio fino alla massima capacità dopo l'installazione, seguire questi passi:

1. Lasciare il frigorifero in funzione e raffreddarlo per 24 ore (o 1 giorno intero). Attendere 24 ore permettendo al dispositivo di fabbricazione del ghiaccio di raffreddarsi correttamente.

2. Erogare da 4 a 6 cubetti di ghiaccio nel bicchiere.

3. Dopo 8, e poi 16 ore, erogare un bicchiere di ghiaccio pieno.

Avvertenza:

Non inserire cibo nel secchiello del ghiaccio. Se si conserva il cibo nel secchiello del ghiaccio, il cibo può danneggiare il dispositivo di fabbricazione del ghiaccio quando si apre o si chiude lo sportello. Si noti che i cubetti di ghiaccio nel secchiello del

ghiaccio possono fuoriuscire sopra il cassetto. In tal caso, assicurarsi di rimuovere i cubetti di ghiaccio che si sono rovesciati dal cassetto.

- Se si verifica un'interruzione di corrente, i cubetti di ghiaccio possono sciogliersi e poi ricongelarsi quando la corrente torna, causando l'interruzione del funzionamento dell'erogatore.
- Per evitare questo problema, dopo un'interruzione di corrente, estrarre il secchiello del ghiaccio e il ghiaccio o l'acqua residua.

Nota:

- Non spingere in avanti la leva dell'erogatore dell'acqua senza una tazza in basso, poiché potrebbe causare la fuoriuscita di acqua.
- Per evitare che l'aria fredda fuoriesca dall'interno dell'apparecchio, mantenere le parti dell'erogatore dell'acqua montate anche se non si usa l'erogatore. Quando l'utente vuole scollegare l'interruttore, si prega di togliere prima il ghiaccio dal contenitore per il ghiaccio.

Utilizzo della funzione di spegnimento del ghiaccio

Quando si seleziona la modalità di spegnimento del ghiaccio, rimuovere tutti i cubetti di ghiaccio dal secchiello.

Se si lasciano i cubetti di ghiaccio nel secchiello, essi potrebbero raggrupparsi, rendendo difficile la loro rimozione.

Per prima cosa, aprire lo sportello con l'angolo massimo, quindi sollevare il secchiello del ghiaccio e tirarlo verso l'esterno in direzione della freccia.

Per inserire il secchiello del ghiaccio, spingerlo saldamente all'indietro.

Se il secchiello non si adatta girare l'elica di 90 gradi (vedere l'ultima illustrazione a destra, in basso) e riprovare.

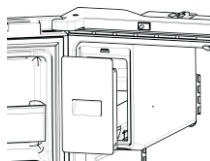
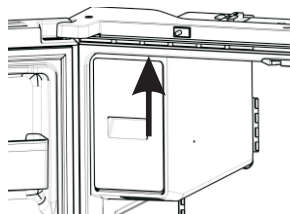

NOTA:

- L'interno del secchiello del ghiaccio è molto freddo quando il frigorifero è in funzione. Non raggiungere la profondità del secchiello del ghiaccio.
- Utilizzare solo il dispositivo di fabbricazione del ghiaccio fornito con il frigorifero. Il collegamento idrico di questo frigorifero deve essere installato solo da una persona adeguatamente qualificata.
- Per il corretto funzionamento del dispositivo di fabbricazione del ghiaccio è necessaria una pressione dell'acqua di 30–125psi.

Andare in vacanza

In caso di lunga vacanza o un viaggio d'affari e qualora non si usino gli erogatori di acqua o di ghiaccio per molto tempo:

1. Chiudere la valvola dell'acqua. In caso contrario, potrebbero verificarsi delle perdite d'acqua.
2. Rimuovere tutti gli alimenti.
3. Stacca il frigorifero.
4. Pulire l'umidità in eccesso dall'interno e lasciare le porte aperte. In caso contrario si possono sviluppare odori e muffe.

Avvertenza:

- Non inserire le dita, le mani o qualsiasi altro oggetto non idoneo nello scorrimento del ghiaccio o nel secchiello del ghiaccio. Ciò può causare lesioni personali o danni materiali.
- Non mettere mai le dita o altri oggetti nell'apertura dell'erogatore. Può causare lesioni.
- Non cercare di smontare il dispositivo di fabbricazione del ghiaccio.
- Non lavare o spruzzare il secchiello del ghiaccio con acqua mentre è in frigorifero. Rimuoverlo per pulirlo.

Fenomeno di annebbiamento dell'acqua

Tutta l'acqua fornita al frigorifero scorre attraverso il filtro che è un filtro per l'acqua alcalina. Nel processo di filtraggio, la pressione dell'acqua che fuoriesce dal filtro viene aumentata e l'acqua si satura di ossigeno e azoto.

Quando questa acqua fluisce nell'aria, la pressione precipita e l'ossigeno e l'azoto diventano sovrasaturi, il che si traduce in bolle di gas. L'acqua potrebbe temporaneamente apparire nebbiosa o torbida a causa di queste bolle di ossigeno. Dopo pochi secondi, l'acqua apparirà limpida.

Pulizia

Dopo averlo usato per un certo periodo, l'acqua accumulata nel serbatoio di ricezione potrebbe traboccare, quindi si dovrebbe pulire regolarmente con un asciugamano asciutto per evitare che l'acqua si rovesci sul pavimento.

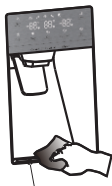

Serbatoio di ricezione dell'acqua

NOTA:

In caso di macchie di polvere o di altre sostanze inquinanti per cui l'acqua erogata risulti con odore sgradevole, ecc., le parti dell'erogatore dell'acqua devono essere pulite a fondo.

5. Utilizzo dello scomparto frigorifero

Lo scomparto frigorifero è adatto per la conservazione di frutta e verdura. Gli alimenti inseriti all'interno devono essere confezionati per evitare la perdita di umidità o che il sapore contami altri alimenti.

Attenzione

Non chiudere mai la porta del frigorifero, mentre i supporti laterali, i vani per le verdure e/o le guide telescopiche sono estesi. Potrebbe danneggiare tali componenti e il frigorifero.

Cestelli della porta

Lo scomparto frigorifero è dotato di diversi cestelli a porta, adatti per la conservazione di liquidi in scatola, bevande in bottiglia e cibi confezionati. Per rimuovere i cestelli della porta (A₁), è sufficiente sollevarli ed estrarli.

Per riposizionare i cestelli della porta (A₁), farli scorrere sopra la posizione desiderata e spingerli verso il basso fino a quando non si fermano.

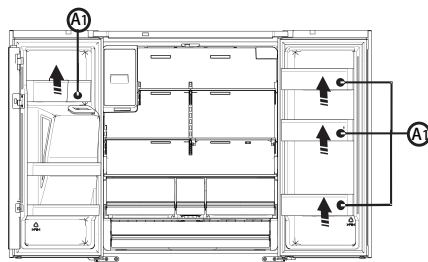

Per rimuovere i cestelli della porta (A₂), estrarre il lato destro dei cestelli sollevandolo ad angolo lungo la guida, quindi estrarre il lato sinistro tirandolo dalla porta.

Per riposizionare i cestelli della porta (A₂), farli scorrere nella posizione originale e spingerli verso il basso fino a quando non si bloccano.

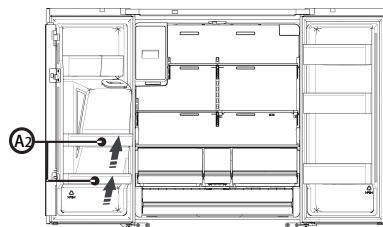

Avvertenza:

Non mettere troppe cose pesanti nei cestelli. Prima di sollevare i ripiani della porta verticalmente, si consiglia di estrarre il cibo.

Ripiano in vetro

Per rimuovere i ripiani in vetro, inclinare la parte anteriore del ripiano nella direzione indicata (1) e sollevarla verticalmente (2). Estrarre il ripiano.

6. Sostituzione del filtro dell'acqua

Per bere l'acqua più fresca e pulita dal vostro frigorifero, cambiate il filtro in tempo. Per sostituire il filtro dell'acqua, procedere come segue:

1. Chiudere l'alimentazione dell'acqua. Estrarre il coperchio (B) di circa 1,5cm e aprirlo.

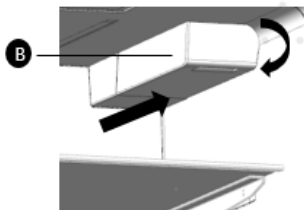

2. Ruotare il filtro dell'acqua (C) di circa 1/4 di giro, in senso antiorario. Estrarre quindi il filtro dell'acqua dal supporto del filtro.

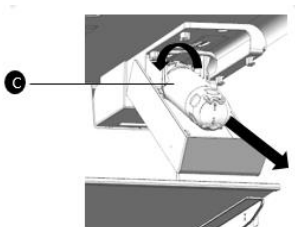

Nota:

- A volte è difficile smontare il filtro dell'acqua perché le impurità presenti nell'acqua lo fanno attaccare. In caso di difficoltà, afferrare saldamente il filtro dell'acqua ed estrarlo.
- Quando si estrae il filtro dell'acqua, un po' d'acqua può fuoriuscire dall'apertura. Ciò è normale. Per ridurre al minimo le perdite d'acqua, tenere la cartuccia del filtro in posizione orizzontale quando la si estrae. Per inserire il nuovo filtro dell'acqua, seguire le indicazioni riportate di seguito.

3. Inserire il nuovo filtro nel portafiltro.

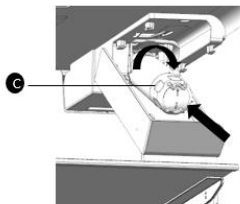

4. Spingere il filtro, quindi ruotarlo in senso orario fino a bloccarlo.

- Se l'inserimento del filtro dell'acqua risulta difficoltoso a causa dell'alta pressione dell'acqua, chiudere la valvola di alimentazione dell'acqua.

5. Se avete interrotto l'alimentazione dell'acqua, riaccendetela.

Nota:

- Dopo aver attivato l'alimentazione idrica, è necessario controllare le perdite. Se si verificano perdite, ripetere i punti 1-5.
- Se le perdite persistono, interrompere l'uso e chiamare il servizio clienti.

Rimuovere eventuali residui all'interno della linea di alimentazione dell'acqua dopo l'installazione del filtro dell'acqua

1. Dopo la sostituzione del filtro dell'acqua, erogare 2,5 galloni di acqua (risciacquare per circa 5 minuti) per rimuovere l'aria intrappolata e i contaminanti dal sistema.
2. In alcune famiglie potrebbe essere necessario un ulteriore risciacquo.
3. Aprire la porta del frigorifero e verificare che non vi siano perdite d'acqua dal filtro dell'acqua.

Nota:

- A volte è difficile smontare il filtro dell'acqua perché le impurità presenti nell'acqua lo fanno attaccare. In caso di difficoltà, afferrare saldamente il filtro a cialda ed estrarlo.

- Assicurarsi di sciacquare accuratamente l'erogatore, altrimenti l'acqua potrebbe gocciolare dall'erogatore. Ciò significa che c'è ancora aria nella linea.
- Non erogare l'intera quantità di 2,5 galloni in modo continuo. Premere e rilasciare il tappone dell'erogatore per cicli di 30 secondi di accensione e 60 secondi di spegnimento.

Alimentazione dell'acqua a osmosi inversa:

La pressione dell'acqua in uscita da un sistema di osmosi inversa e diretta alla valvola di ingresso dell'acqua del frigorifero deve essere compresa tra 30 e 100psi (207 e 700kPa). Se un sistema di osmosi inversa è collegato alla rete idrica fredda, la pressione dell'acqua al sistema di osmosi inversa deve essere di almeno 40-60 psi (276-414kPa). Se la pressione dell'acqua al sistema di osmosi inversa è inferiore a 40-60psi (276-414kPa):

- Verificare se il filtro a sedimenti dell'impianto a osmosi inversa è ostruito. Se necessario, sostituire il filtro.
- Lasciare che il serbatoio di stoccaggio del sistema a osmosi inversa si riempia dopo un uso intenso.
- Se il frigorifero è dotato di un filtro dell'acqua, questo può ridurre ulteriormente la pressione dell'acqua se utilizzato insieme a un sistema a osmosi inversa. Per risolvere il problema, rimuovere il filtro dell'acqua.

Informazioni di Utilizzo Generali

- Quando si accende il frigorifero dopo un periodo di non utilizzo, permetti al frigorifero di raffreddarsi almeno due ore prima di aggiungere cibo.
 - Non bloccare le ventole di circolazione dell'aria con oggetti.
 - Posiziona gli oggetti in modo che l'aria possa circolare liberamente attorno a loro.
 - Copri o avvolgi bene il cibo conservato per evitare di trasferire cattivi odori.
 - Una volta scongelato il cibo, la sua qualità si deteriorerà rapidamente. Cibo scongelato non dovrebbe essere ricongelato.
 - Né bottiglie né lattine dovrebbero essere posizionate nel vano freezer. Le bottiglie e le lattine possono esplodere.
- Per evitare la contaminazione del cibo, si prega di rispettare le seguenti istruzioni:
- L'apertura della porta per lunghi periodi può causare un notevole aumento della temperatura negli scomparti dell'apparecchio.
 - Pulire regolarmente le superfici che possono venire a contatto con cibo e sistemi di drenaggio accessibili.
 - Conservare la carne e il pesce crudi in contenitori adatti in frigorifero, in modo che non vengano a contatto con altri alimenti o vi gocciolino sopra.

Ordine	Tipo Scomparti	Temperatura di conservazione ideale (°C)	Cibo appropriato
1	Frigorifero	+2-+8	Uova, cibo cotto, cibo confezionato, frutta e verdura, latticini, torte, bevande e altri alimenti non sono adatti al congelamento.
2	(***)*- Congelatore	≤-18	Frutti di mare (pesce, gamberetti, molluschi), prodotti ittici e prodotti a base di carne (raccomandati per 3 mesi, maggiore è il tempo di conservazione, peggiore è il gusto e la nutrizione), adatti per prodotti freschi surgelati.

NOTA: conservare i vari alimenti in base agli scomparti o alla temperatura di conservazione ideale dei prodotti acquistati. Se il frigorifero viene lasciato vuoto per lunghi

periodi, spegnere, scongelare, pulire, asciugare e lasciare lo sportello aperto per evitare lo sviluppo di muffa all'interno dell'apparecchio. La conformità è verificata su ispezione.

Cura del Frigorifero

Pulizia

Sia le sezioni frigorifero che freezer scongelano automaticamente. In ogni caso, pulisci entrambe le sezioni una volta al mese per evitare che si creino cattivi odori. Pulisci le perdite immediatamente. Per evitare il trasferimento di cattivi odori e l'essiccazione di cibo, avvolgi o copri i cibi per bene.

AVVERTENZA



Pericolo Esplosione

Utilizza detergente non infiammabile. La mancata osservanza di ciò, può causare morte, esplosione o incendio.

IMPORTANTE:

- Non utilizzare prodotti chimici aggressivi, ammoniaca, candeggina al cloro, detergente concentrato, solventi, stracci o pagliette abrasive per pulire il frigorifero dentro o fuori. Possono danneggiare e/o scolorire la finitura del frigorifero.
- Non utilizzare acqua calda per pulire le maniglie in vetro mentre sono ancora fredde. Il vetro potrebbe rompersi quando esposto a cambiamenti di temperatura improvvisi o urti.

Pulizia maniglia

- Quando si pulisce la maniglia, la parte più bassa della maniglia dovrebbe essere posizionata orizzontalmente, sia avanti che dietro, per prevenire che il supporto maniglia cada.
- Se la maniglia è posizionata ad un angolo e il lato della maniglia tocca il suolo. Quando la forza di pulizia non è adeguata, la mensola della maniglia potrebbe facilmente cadere.

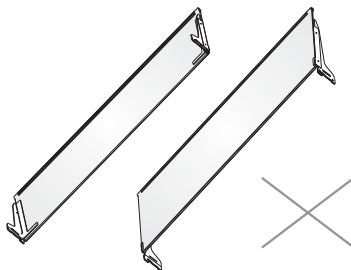
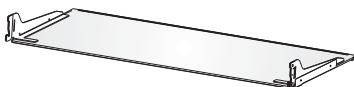

AVVERTENZA



Pericoli da Shock Elettrico

Spegni o disconnetti il tuo apparecchio prima di pulirlo.

La mancata osservanza di ciò, può causare morte, elettroshock o lesioni personali.

1. Stacca il frigorifero o disconnetti l'alimentazione.
2. Pulisci l'interno.
Lava a mano, risciacqua, e asciuga le parti removibili e le superfici interne accuratamente. Utilizza una spugna pulita o un panno soffice e un detergente delicato in acqua calda.
3. Pulisci le tenute della porta (guarnizioni). Una porta sporca o appiccicosa potrebbe aderire all'armadio e rompersi quando apri la porta. Utilizza un panno soffice e una soluzione detergente delicata e acqua calda, lava a mano le guarnizioni della porta. Risciacqua con acqua pulita e asciuga accuratamente.
4. Pulisci le superfici esterne.
Lava le superfici esterne con un panno pulito, soffice o una spugna e un detergente delicato in acqua calda. Risciacqua le superfici con acqua calda, pulita e asciuga immediatamente per evitare macchie d'acqua.
5. Riattacca il frigorifero o accendi l'alimentazione.

Luci

Questo prodotto contiene una sorgente luminosa di classe di efficienza energetica G nella parte superiore e laterale della cella frigorifera.

IMPORTANTE: Il tuo frigorifero è dotato di illuminazione LED. Queste luci sono progettate per durare per tutta la vita del tuo frigorifero. In ogni caso, se le luci smettono di funzionare, per favore contatta un tecnico qualificato per la sostituzione.

Assistenza per Spostamenti o Vacanza

Vacanza

Se Scegli di Lasciare il Frigorifero Acceso Mentre Sei Via:

1. Consuma tutto ciò che può deperire e congela il resto.

Se Scegli di Spegnerlo il Frigorifero Prima di Partire:

1. Rimuovi tutto il cibo dal frigorifero e dal freezer.
2. Stacca il frigorifero o disconnetti l'alimentazione.
3. Pulisci il frigorifero, puliscilo, e asciugalo bene.
4. Rimuovi nastro o blocchi di legno sull'estremità di entrambe le porte per far sì che aprano abbastanza per far entrare aria. Ciò ferma i cattivi odori e formazione di muffa.

Spostamento

AVVERTENZA



Pericolo di Incendio o Esplosione

Non perforare i tubi del refrigerante. Segui attentamente le istruzioni di impiego. Viene usato refrigerante infiammabile. La mancata osservanza di ciò, può causare morte, esplosione o incendio.

IMPORTANTE: Maneggia con cura quando muovi il frigorifero per evitare che si danneggino i tubi del refrigerante o che si aumenti il rischio di perdita.

AVVERTENZA

Pericolo di Peso Eccessivo

Sono necessarie due o più persone per spostare e installare il frigorifero. La mancata osservanza di ciò, può causare infortuni alla schiena o altri tipi di infortuni.

Quando sposti il tuo frigorifero in una nuova casa, segui questi passaggi per prepararlo per lo spostamento.

1. Rimuovi tutto il cibo dal frigorifero e impacchetta tutto il cibo congelato in ghiaccio secco.
2. Stacca il frigorifero.
3. Detergi, pulisci, e asciuga accuratamente.
4. Togli tutte le parti removibili, avvolgile bene, e legale insieme così che non scivolino e sbattano durante lo spostamento.

5. Alza i piedini di livellamento così non graffi il pavimento. Guarda "Livellare il Frigorifero".
6. Tieni le porte chiuse e lega il filo dell'alimentazione sul retro del frigorifero. Quando arrivi alla tua casa nuova, parti daccapo e riferisciti alla sezione "Istruzioni di Installazione" per le istruzioni della preparazione.

Reinstallare/Utilizzare Ancora il Frigorifero

Se il frigorifero è stato posizionato in una posizione orizzontale o inclinata per un certo periodo di tempo aspetta 4 ore prima di connetterlo per permettere all'olio di posizionarsi nel compressore.

1. Pulire il frigorifero. Vedere "Pulizia".
2. Posiziona il frigorifero al livello e posizione desiderati. Guarda "Istruzioni di Installazione".

AVVERTENZA



Pericoli da Shock Elettrico

Connettere a una presa con 3 fori. Non rimuovere la messa a terra dalla spina di alimentazione. Non usare un adattatore. Non utilizzare nessuna prolunga. La mancata osservanza di ciò, può causare morte, incendio o shock elettrico.

3. Connettere a una presa con 3 fori.

Risoluzione dei problemi

Prova le soluzioni suggerite qui prima per evitare il costo di una chiamata di assistenza non necessaria.
Il Frigorifero Non Funziona

Problema	Possibile Causa e soluzione
L'apparecchio non funziona correttamente	Controllare se il cavo di alimentazione sia inserito nella presa di corrente in modo corretto.
	Controllare il fusibile o il circuito della rete elettrica, se necessario sostituirli.
	La temperatura ambiente potrebbe essere troppo bassa. Per risolvere il problema, provare a impostare la temperatura del frigorifero o del congelatore su un livello più freddo.
	È normale che il congelatore non funzioni durante il ciclo di sbrinamento o per un breve periodo dopo che l'apparecchio è acceso per proteggere il compressore.
Odori dagli scomparti	Può essere necessario pulire l'interno.
	Alcuni alimenti, contenitori o confezioni causano odori.
Rumore dall'apparecchio	<p>I suoni che seguono sono del tutto normali:</p> <ul style="list-style-type: none"> • Il compressore emette rumori. • Il rumore del movimento dell'aria dal piccolo motore del ventilatore nel vano congelatore o altri compartimenti. • Gorgoglio simile a quello dell'acqua che bolle. • Rumore di schiocco durante lo sbrinamento automatico. • Rumore di clic prima dell'avvio del compressore. • Ticchettio quando si ottiene l'acqua. • Il motore fa rumore quando prendi il ghiaccio.
	<p>Altri rumori insoliti sono dovuti alle ragioni sottostanti e possono avere bisogno di una verifica ed eventuali azioni:</p> <p>La struttura non è livellata. Il retro dell'apparecchio tocca la parete. Le bottiglie o i contenitori sono caduti o stanno rotolando.</p>
Il dispenser dell'acqua non funziona	<ul style="list-style-type: none"> • Avete atteso 12 ore dall'installazione della linea di alimentazione dell'acqua prima di preparare il ghiaccio? Se non è sufficientemente freddo. La produzione di ghiaccio potrebbe richiedere più tempo, ad esempio al momento della prima installazione. • La linea dell'acqua è collegata e la valvola dell'acqua è aperta? • Avete interrotto manualmente la funzione di produzione del ghiaccio? Assicurarsi di non impostare la modalità "Ice Off". • C'è del ghiaccio bloccato nel secchio del fabbricatore di ghiaccio? • La pressione dell'acqua è inferiore a 30psi? Installare una pompa ausiliaria per compensare la bassa pressione. • La temperatura del congelatore è troppo alta? Prova a ridurre la temperatura del congelatore. • Il fabbricatore di ghiaccio non produce ghiaccio abbastanza velocemente. Attendere almeno 90 minuti.

Il motore funziona continuamente	<p>È normale sentire spesso il suono del motore, sarà più intenso durante le seguenti circostanze:</p> <ul style="list-style-type: none"> • L'impostazione della temperatura è più fredda del necessario. • Una grande quantità di cibo caldo è stata recentemente conservata all'interno dell'apparecchio. • La temperatura all'esterno dell'apparecchio è elevata. • Le porte sono tenute aperte troppo a lungo o troppo spesso. • Dopo la prima installazione dell'apparecchio o se questo è rimasto spento per lungo tempo.
Uno strato di brina si è formato nel vano	<p>Verificare che le prese d'aria non siano ostacolate dal cibo e collocare gli alimenti all'interno dell'apparecchio per consentire una ventilazione adeguata. Assicurarsi che la porta sia completamente chiusa. Per rimuovere il gelo, fare riferimento alla sezione pulizia e manutenzione.</p>
La temperatura all'interno è troppo calda	<p>Si può avere lasciato le porte aperte troppo a lungo o troppo spesso; o le porte sono tenute aperte da qualche ostacolo; o l'apparecchio si trova con spazio insufficiente ai lati, posteriormente e superiormente.</p>
La temperatura all'interno è troppo fredda	<p>Aumentare la temperatura secondo il capitolo "Controlli del Display".</p>
Le porte non possono essere chiuse con facilità	<p>Controllare che la parte superiore del frigorifero sia inclinata all'indietro di 0,4°-0,6° (10-15mm) per consentire alle porte di chiudersi da sole o se qualcosa dentro impedisce alle porte di chiudersi.</p>
La luce non funziona	<ul style="list-style-type: none"> • L'illuminazione LED potrebbe essere danneggiata. Fare riferimento alla sostituzione delle luci a LED nel capitolo "Pulizia e Manutenzione". • Il sistema di controllo ha disattivato le luci a causa della porta tenuta aperta troppo a lungo, chiudere e riaprire la porta per riattivare le luci.
Si sente l'acqua che gorgoglia nel frigorifero	<p>Ciò è normale. Il gorgoglio proviene dal liquido refrigerante che circola attraverso il frigorifero.</p>
Il dispenser dell'acqua non funziona	<ul style="list-style-type: none"> • La linea dell'acqua è collegata e la valvola dell'acqua è aperta? • La linea dell'acqua è stata schiacciata o attorcigliata? Assicurarsi che la linea di galleggiamento sia libera e priva di qualsiasi ostacolo. • Il serbatoio dell'acqua è congelato perché la temperatura del frigorifero è troppo bassa? Prova ad aumentare la temperatura dal display. • Controllare che il filtro sia installato correttamente. Se non è installato correttamente, l'erogatore d'acqua potrebbe non funzionare.

Hisense

life reimagined

GEBRUIKERHANDLEIDING

Alvorens dit apparaat te gaan bedienen, moet u deze gebruikershandleiding zorgvuldig doorlezen en voor toekomstig gebruik bewaren

NL

Nederlands

Bedankt dat je voor Hisense hebt gekozen. We zijn er zeker van dat je je nieuwe koelkast prettig zult vinden om te gebruiken. Voordat je het apparaat echter gaat gebruiken, raden we je aan de instructies zorgvuldig te lezen, die details bevatten over het installeren en gebruik van het product. Bewaar deze handleiding voor toekomstig gebruik.

Inhoudsopgave

VEILIGHEID VAN DE KOELKAST.....	3
ONDERDELEN EN KENMERKEN.....	11
INSTALLATIEVEREISTEN.....	12
Locatievereisten.....	12
Elektrische Vereisten.....	12
INSTALLATIE-INSTRUCTIES.....	13
Uitpakken van de Koelkast.....	13
Installatiepositie.....	13
Deuren Verwijderen.....	13
Installeren van de waterleidingen.....	15
Voltooi de Installatie.....	16
Koelkast Waterpas Zetten.....	16
Deuren Uittijnen.....	16
GEBRUIK VAN DE KOELKAST.....	17
Openen en Sluiten van de Deuren.....	17
De Bediening Gebruiken.....	18
Kenmerken.....	22
Informatie Algemeen Gebruik.....	26
KOELKAST ONDERHOUD.....	27
Reinigen.....	27
Verlichting.....	27
Verzorging bij Vakantie en Vervoer.....	28
Koelkast Opnieuw Installeren/Gebruiken.....	28
PROBLEEMOPLOSSING.....	29

Veiligheid van de Koelkast

Je veiligheid en die van anderen zijn erg belangrijk.

We geven veel belangrijke veiligheidsberichten in deze handleiding en op je apparaat. Lees en volg altijd alle veiligheidsberichten.



Dit is het veiligheidswaarschuwingssymbool.

Dit symbool waarschuwt je voor mogelijke gevaren die jou en anderen kunnen doden of verwonden. Alle veiligheidswaarschuwingen hebben het veiligheidswaarschuwingssymbool en ofwel het woord "GEVAAR", "WAARSCHUWING" of "LET OP."

Deze woorden betekenen:

GEVAAR

Er dreigt een gevaarlijke situatie. Je kan worden gedood of ernstig gewond raken als je de instructies niet onmiddellijk opvolgt.

WAARSC HUWING

Een mogelijk gevaarlijke situatie die, indien deze niet wordt vermeden, de dood of ernstig lichamelijk letsel tot gevolg kan hebben.

LET OP

Een mogelijk gevaarlijke situatie die, indien deze niet wordt vermeden, kan leiden tot matig of licht letsel.

Alle veiligheidswaarschuwingen zullen je vertellen wat het potentiële gevaar is, je vertellen hoe je de kans op letsel kunt verkleinen en wat er kan gebeuren als de instructies niet worden opgevolgd.



Veiligheids- en waarschuwinginformatie

Voor uw veiligheid en correct gebruik, voordat u het apparaat installeert en het apparaat voor de eerste keer in gebruik neemt, moet u deze gebruikershandleiding zorgvuldig doorlezen, inclusief de tips en waarschuwingen. Om onnodige fouten en ongevallen te voorkomen, is het belangrijk om ervoor te zorgen dat alle mensen die het apparaat gebruiken, volledig bekend zijn met de werking ervan en de veiligheidsvoorzieningen. Bewaar deze instructies en zorg ervoor dat deze bij het apparaat blijven als het verplaatst of verkocht wordt, zodat iedereen gedurende de gehele levensduur naar behoren is geïnformeerd over het gebruik en veiligheidsmededelingen.

Voor de veiligheid van mensenlevens en eigendommen, de voorzorgsmaatregelen van de gebruikershandleiding naleven, aangezien de fabrikant niet verantwoordelijk is voor schade veroorzaakt voor nalatigheid.

Veiligheid voor kinderen en anderen personen die kwetsbaar zijn

- In overeenstemming met de EN-norm

Dit apparaat kan door kinderen van 8 jaar en ouder en personen met verminderde fysieke, sensorische of mentale capaciteiten of gebrek aan ervaring en kennis worden gebruikt als zij op een veilige manier geïnstrueerd zijn over het gebruik van het apparaat en de betrokken gevaren hebben begrepen. Kinderen mogen niet met het apparaat spelen. Reinigings- en onderhoudswerkzaamheden mag niet zonder toezicht door kinderen worden gedaan. Kinderen in de leeftijd van 3 tot 8 mogen in werking zijnde koelende apparaten vullen en leegmaken.

- In overeenstemming met de IEC-norm

Dit apparaat is niet bedoeld voor gebruik door personen (inclusief kinderen) met verminderde lichamelijke, zintuiglijke of geestelijke vermogens, of gebrek aan ervaring en kennis, tenzij ze onder toezicht staan of geïnstrueerd werden over het gebruik van het apparaat door een persoon die verantwoordelijk is voor hun veiligheid.

- Kinderen moeten onder toezicht staan om ervoor te zorgen dat ze niet met het apparaat spelen.
- Houd alle verpakkingsmaterialen uit de buurt van kinderen, omdat er verstikkingsgevaar bestaat.
- Indien u het apparaat gaat afdanken, trekt u de stekker uit het stopcontact, snijdt het netsnoer ervan af (zo dicht mogelijk bij het apparaat) en verwijder de deur, teneinde te voorkomen dat kinderen een elektrische schokken krijgen of zichzelf in het apparaat opsluiten.
- Indien dit apparaat, welke is voorzien van magnetische deurafdichtingen, een ouder model van het apparaat moet vervangen die een veerslot (vergrendeling) op de deur of de deksel heeft, zorg ervoor dat het veerslot onbruikbaar wordt gemaakt voordat u het oude apparaat afdankt. Het bovenstaande zal voorkomen dat het een dodelijke valstrik voor een kind wordt.



Algemene veiligheid

- Dit apparaat is bedoeld voor gebruik in huishoudelijke en soortgelijke toepassingen zoals:
 - personeelkeukens in winkels, kantoren of andere werkomgevingen;
 - boerderijen en bij klanten in hotels, motels en andere type woonomgevingen;
 - bed en breakfast type omgevingen;
 - catering en dergelijke niet-retail toepassingen.
- Geen explosieve stoffen zoals aerosol blikjes met brandbaar drijfgas in dit apparaat bewaren.
- Indien het netsnoer beschadigd is, moet het worden vervangen door de fabrikant, servicemonteur of gelijkwaardige gekwalificeerd persoon teneinde gevaren te voorkomen.
- **WAARSCHUWING** — Ventilatieopeningen in de behuizing van het apparaat of in een ingebouwde structuur vrij van obstakels houden.
- **WAARSCHUWING** — Gebruik geen mechanische apparaten of andere middelen om het ondooiproces te versnellen, andere dan die aanbevolen door de fabrikant.
- **WAARSCHUWING** — Het koelcircuit niet beschadigen.
- **WAARSCHUWING** — Gebruik geen elektrische apparaten in de opslagruimte voor levensmiddelen van het apparaat, tenzij zij van het type zijn dat wordt aanbevolen door de fabrikant.
- Het koelmiddel en de isolatie drijfgas zijn ontvlambaar. Als u het apparaat afdankt, doe dit alleen bij een erkend afvalverwijderingscentrum. Niet blootstellen aan vlammen.
- **WAARSCHUWING** — Bij het positioneren van het apparaat moet u controleren of het netsnoer niet verstrikt of beschadigd is geraakt.
- **WAARSCHUWING** — Alleen aansluiten op drinkwatertoevoer.

- **WAARSCHUWING** — Niet meerdere draagbare stopcontacten of draagbare voedingen aan de achterkant van het apparaat plaatsen.

Vervangen van het LED-lampje

- **WAARSCHUWING** — Het LED-lampje mag niet door de gebruiker worden vervangen! Als het LED-lampje beschadigd is, neemt u contact op met de klantenservice voor assistentie.

Koelmiddel

Het koelmiddel isobuteen (R600a) bevindt zich in het koelcircuit van het apparaat, isobuteen is een natuurlijk gas met een hoge mate van milieuvriendelijkheid, maar die wel ontvlambaar is. Tijdens transport en installatie van het apparaat, moet u ervoor zorgen dat geen van de componenten van het koelcircuit beschadigd raakt.

Het koelmiddel (R600a) is ontvlambaar.

- **WAARSCHUWING** — Koelkasten bevatten koelmiddel en gassen in de isolatie. Koelmiddel en gassen moeten professioneel worden afgevoerd, omdat ze oogletsel of ontsteking kunnen veroorzaken. Zorg ervoor dat leidingen van het koelcircuit niet beschadigd raken voorafgaand aan het afdanken.



Waarschuwing: Brandgevaar/brandbare materialen

Als het koelmiddelcircuit beschadigd zou kunnen zijn:

- Open geen vlammen en ontstekingsbronnen. De kamer waar het apparaat zich bevindt, moet grondig worden geventileerd.

Het is gevaarlijk om de specificaties of dit product op een of andere manier te wijzigen.

Eventuele schade aan het netsnoer kan kortsluiting, brand, en/of elektrische schok veroorzaken.

Elektrische veiligheid

- Het netsnoer mag niet verlengd worden.
- Zorg ervoor dat de stekker niet wordt geplet of beschadigd. Een gebroken of beschadigde stekker kan oververhit raken en brand veroorzaken.
- Zorg ervoor dat u toegang hebt tot de hoofdstekker van het apparaat.
- Niet aan het netsnoer trekken.
- In het stopcontact los zit, mag u er geen stekker insteken. Er bestaat gevaar voor elektrische schokken of brand.

U mag het apparaat niet bedienen zonder de deksel van de binnenverlichting.

- De koelkast mag alleen worden voorzien van een netspanning van eenfasige wisselstroom van 220~240V/50Hz. Indien de fluctuatie van de netspanning in de wijk van de gebruiker zo groot is dat de netspanning hoger is dan de bovenstaande scope, moet u ter wille van de veiligheid A.C. Automatische netspanningsregelaar van meer dan 350W naar de koelkast leiden. De koelkast moet een apart stopcontact gebruiken in plaats van een gewone stopcontact tezamen met andere elektrische apparaten. De stekker moet overeenkomen met het stopcontact met aardingsdraad.

Dagelijks gebruik

- Bewaar geen brandbare gassen of vloeistoffen in het apparaat, aangezien er een explosiegevaar bestaat.
- Gebruik geen elektrische apparaten in het apparaat (bijvoorbeeld elektrische ijsmakers, mixers, enz.).
- Bij het ontkoppelen, altijd de stekker uit het stopcontact trekken, en niet aan de kabel trekken.
- Plaats geen warme gerechten in de buurt van de plastic onderdelen van het apparaat.

- Geen voedingsmiddelen direct tegen de luchtafvoer op de achterwand plaatsen.
- Voorverpakte diepvriesproducten opslaan in overeenstemming met de instructies voor bevroren voedselproductie.
- De opslaginstructies van de fabrikant van apparaten moeten streng worden nageleefd. Raadpleeg de relevante opslaginstructies.
- Plaats geen koolzuurhoudende of warme dranken in het vriesvak, aangezien het druk op het blikje uitoefent, waardoor het kan ontploffen, en schade aan het apparaat wordt veroorzaakt.
- Bevroren voedsel kan brandwonden veroorzaken als het rechtstreeks uit het vriesvak wordt geconsumeerd.
- Plaats het apparaat niet in direct zonlicht.
- Houd brandende kaaren, lampen of other onderwerpen met open vlammen uit de buurt van het apparaat, zodat het apparaat niet in brand vliegt.
- Het apparaat is uitsluitend bedoeld voor het bewaren van voedsel en/of dranken voor een normale consumptie van huishoudens, zoals uitgelegd in dit instructieboekje. Het apparaat is zwaar. Voorzichtigheid is geboden bij het verplaatsen.
- Geen items verwijderen of aanraken uit het vriesvak als uw handen vochtig/nat zijn, aangezien uw huid letsel kan oplopen of vorst/vriesbrandwonden.
- Gebruik nooit de basis, laden, deuren enz. om op te staan als ondersteuning.
- Diepgevroren voedsel mag niet opnieuw worden ingevroren als het eenmaal ontdooid is.
- Geen ijslolly's of ijsblokjes rechtstreeks uit de vriezer consumeren, aangezien dit vriesbrandwonden in de mond en aan de lippen kan veroorzaken.
- Om te voorkomen dat voorwerpen vallen en letsel aan personen of schade aan het apparaat kunnen veroorzaken, de deurrekken niet overbelasten en plaats niet teveel voedsel in de verladen.

- **WAARSCHUWING** - Voedsel moet in zakken worden verpakt voordat het in de koelkast wordt geplaatst. Vloeistoffen moeten in flessen of afgedekte containers worden bewaard om morsen te voorkomen, omdat het ontwerp van de structuur van het product niet eenvoudig te reinigen is.
- Dit koelapparaat is niet bedoeld voor gebruik als inbouwapparaat.



Let op!

Onderhoud en reinigen

- Alvorens onderhoudswerkzaamheden uit te voeren, moet u het apparaat uitschakelen en de stekker uit het stopcontact trekken.
- Het apparaat niet reinigen met metalen voorwerpen, stoomreinigers, etherische oliën, organische oplosmiddelen of schuurreinigers.
- U mag geen scherpe voorwerpen gebruiken om rijp uit de koelkast te schrapen. Gebruik een plastic schraper.

Installatie Belangrijk!

- Voor de elektrische aansluiting, voorzichtig de instructies in deze handleiding volgen.
- Het apparaat uitpakken en controleer of er schade is aan het apparaat. Sluit het apparaat niet aan als het beschadigd is. Meld mogelijke beschadigingen onmiddellijk aan de winkel waar u het apparaat heeft gekocht. In dat geval de verpakking bewaren.
- Het is raadzaam om tenminste twee uur te wachten, alvorens het apparaat aan te sluiten, om de compressor op beschadigingen te controleren.
- Er moet voldoende luchtcirculatie rondom het apparaat aanwezig zijn, want als dit ontbreekt kan het leiden tot oververhitting. Om te zorgen voor voldoende ventilatie, volgt u de instructies die relevant zijn voor de installatie. Wanneer dat mogelijk is moet de achterkant van het product niet te dicht op een muur worden geplaatst, teneinde te voorkomen dat u warme delen aanraakt (compressor, de condensor) om het risico van een brand te voorkomen, en u volgt de instructies die relevant zijn voor de installatie.

- Het apparaat mag niet dicht bij radiatoren of kookplaten worden geplaatst.
- Zorg ervoor dat de stekker toegankelijk is na de installatie van het apparaat

Onderhoud

- Alle elektrotechnische werkzaamheden die nodig zijn om dit apparaat te installeren, mogen uitsluitend door een elektricien of daartoe bevoegd persoon worden uitgevoerd.
- Dit product mag alleen worden onderhouden door een erkend Service Center en uitsluitend originele onderdelen mogen daarvoor worden gebruikt.
 1. Als het apparaat Frost Free is.
 2. Als het apparaat een vriesvak bevat.



Waarschuwing!

Om gevaar door instabiliteit van het toestel te voorkomen, moet het volgens de instructies worden geïnstalleerd. De ingebouwde ijsmaker kan alleen door de fabrikant worden geïnstalleerd en kan niet door de gebruiker worden aangepast. Het toestel is bedoeld om permanent op het waterleidingnet te worden aangesloten en niet met een afneembare slangenset.

	Correcte verwijdering van dit product
	<p>Deze markering geeft aan dat dit product niet mag worden weggegooid met ander huishoudelijk afval in de hele ELI. Om schade aan het milieu en de menselijke gezondheid door ongecontroleerde afvalverwijdering te voorkomen, moet u op een verantwoorde manier recyclen en zo duurzaam hergebruik van grondstoffen te bevorderen. Om uw gebruikte apparaat terug te brengen, dan kunt u gebruik maken van de terugkeer en inzamelsystemen of neem contact op met de winkel waar het product is gekocht. Zij kunnen dit product gebruiken voor milieuvriendelijke recycling.</p>

⚠ WAARSCHUWING

Verstikkingsgevaar

Verwijder de deuren uit je oude koelkast. Als je dit niet doet, kan dit de dood of hersenbeschadiging tot gevolg hebben.

BELANGRIJK: Beknelling en verstikking van kinderen zijn geen problemen uit het verleden. Afgedankte of achtergelaten koelkasten zijn nog steeds gevaarlijk, zelfs als ze "maar een paar dagen" blijven staan. Als je je oude koelkast weggooit, volg dan deze instructies om ongelukken te voorkomen.

Alvorens u Uw Oude Koelkast of Diepvriezer Afdankt:

- De deuren verwijderen.
- Laat de schappen op hun plaats zodat kinderen er niet makkelijk in kunnen klimmen.

Belangrijke informatie over het afvoeren van koelmiddelen:

Gooi de koelkast weg in overeenstemming met de Federale en Lokale voorschriften. Koelapparaten moeten worden afgevoerd door een erkende, EPA-gecertificeerde koelapparaten technicus volgens de vastgestelde procedures.

Onderdelen en Kenmerken

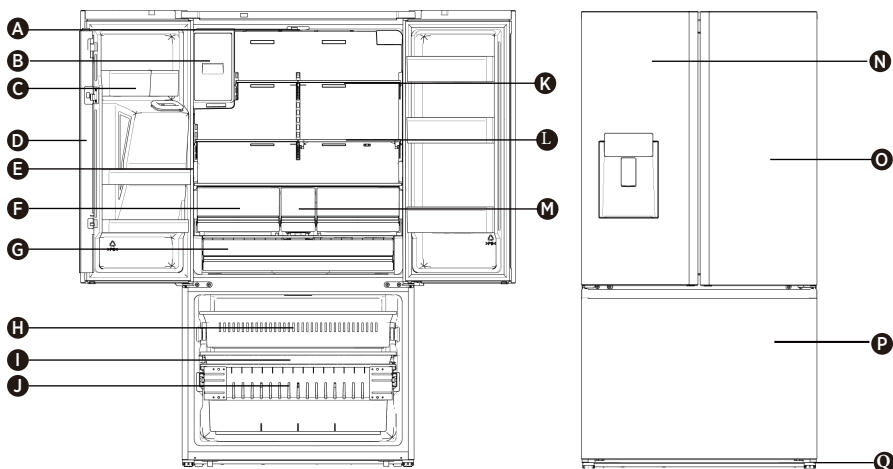

A Koelkast LED-lampje

B IJsmaker

C Bak in Koelkastdeur

D Draaiende Scheider

E Zijverlichting Koelkast

F Fruit & Groentelade

G Verse Voorraadkast

H Diepvrieslade - Hoog

I Diepvrieslade - Midden

J Diepvrieslade - Onder

K Glazen Platen

L Opvouwbaar Rek

M Snacks Opberglade

N Vriezerdeur Leif

O Koelkastdeur Rechts

P Vriezer Deur

Q Stelpoot

OPMERKING: Je model ziet er mogelijk anders uit dan deze en andere afbeeldingen in deze handleiding, afhankelijk van de functies van je model.

OPMERKING: Om de beste energie-efficiëntie van dit product te waarborgen, plaatst u alle schappen, laden op hun oorspronkelijke positie zoals in de bovenstaande afbeelding.

Installatievereisten

Locatievereisten

! WAARSCHUWING



Brandgevaar/ brandbare materialen

Houd brandbare materialen en dampen, zoals benzine, uit de buurt van het apparaat. Als je dit niet doet, kan dit leiden tot de dood, explosie of brand.

BELANGRIJK: Deze koelkast is uitsluitend ontworpen voor huishoudelijk gebruik binnenshuis.

Temperatuur

Deze koelkast is bedoeld voor gebruik op een locatie waar de temperatuur varieert tussen minimaal 16°C tot maximaal 43°C. De aanbevolen kamertemperatuur voor optimale prestaties, die het elektriciteitsverbruik vermindert en een superieure koeling biedt, ligt tussen 16°C en 32°C. Het wordt aanbevolen de koelkast niet in de buurt van een warmtebron, zoals een oven of radiator, te plaatsen.

Buitenzijde en Afmetingen

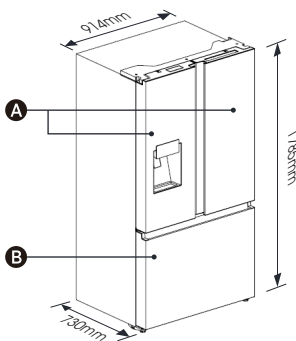

- A Koelkast deur
- B Vriezer deur

Ventilatie

Voldoende luchtcirculatie rond de koelkast is vereist voor een efficiënte werking. Houd de aanbevolen afstanden aan voor een goede ventilatie.

Aanbevolen Afstanden

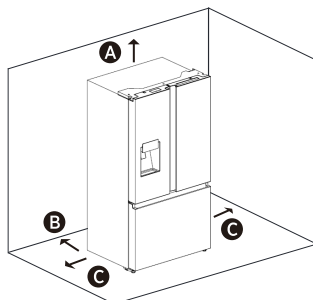

- A 100mm Boven
- B 50mm Achter
- C 50mm Elke Kant

OPMERKING: Als je de koelkast naast een muur plaatst, laat dan minimaal 1471,4mm ruimte over zodat de deur open kan zwaaien.

Elektrische Vereisten

! WAARSCHUWING



Gevaar Voor Elektrische Schokken

Steek de stekker in een geaard 3-punts stopcontact.
Verwijder de aardepen niet van de stekker.
Gebruik geen adapter.
Gebruik geen verlengsnoer.
Als u dit niet doet, kan dit leiden tot de dood, brand of elektrische schokken.

Voordat je je koelkast naar de definitieve locatie verplaatst, is het belangrijk om ervoor te zorgen dat je over de juiste elektrische aansluiting beschikt.

Aanbevolen Aardingsmethode

Een geaarde elektrische voeding van 220-240 volt, 50 Hz, alleen wisselstroom van 15 of 20 ampère is vereist. Het wordt aanbevolen om een apart circuit aan te leggen dat alleen voor je koelkast dient. Gebruik een stopcontact dat niet kan worden uitgeschakeld met een schakelaar. Gebruik geen verlengsnoer.

OPMERKING: Koppel de koelkast los van de elektrische bron voordat je een installatie of reiniging uitvoert. Wanneer je klaar bent, sluit je de koelkast opnieuw aan op de elektrische bron en stel je de temperatuurregelaars opnieuw in op de gewenste instelling.

Installatie-instructies

Uitpakken van de Koelkast

WAARSCHUWING



Brand- of Explosiegevaar

Doorboor geen leidingen van de koelkast. Volg de instructies zorgvuldig op. Gebruik van brandbaar koelmiddel. Als je dit niet doet, kan dit leiden tot de dood, explosie of brand.

BELANGRIJK: Wees voorzichtig bij het verplaatsen van de koelkast om schade aan de leidingen van de koelkast te voorkomen of het risico op lekkage te verminderen.

WAARSCHUWING

Extreem Gewicht Waarschuwing

Gebruik twee of meer mensen om de koelkast te verplaatsen en te installeren. Als je dit niet doet, kan dit leiden tot rug- of ander letsel.

Verwijderen van de Verpakking

- Verwijder tape en lijmresten van oppervlakken voordat je de koelkast inschakelt. Wrijf met je vingers een kleine hoeveelheid vloeibaar afwasmiddel over de lijm. Afvegen met warm water en laten drogen.
OPMERKING: Gebruik geen scherpe instrumenten, ontsmettingsalcohol, brandbare vloeistoffen of schurende reinigingsmiddelen om tape of lijm te verwijderen. Deze producten kunnen het oppervlak van je koelkast beschadigen. Zie "Veiligheid van de Koelkast" voor meer informatie.
- Verpakkingsmaterialen weggooien/recyclen.
- Als de koelkast gedurende enige tijd in een horizontale of gekantelde positie is geplaatst, wacht dan 4 uur voordat je hem aansluit om de olie in de compressor te laten bezinken.

Bij het Verplaatsen van je Koelkast:

Je koelkast is zwaar. Zorg er bij het verplaatsen van de koelkast om te reinigen of voor onderhoud dat je de vloer bedekt met karton of hardboard om schade aan de vloer te voorkomen. Trek de koelkast altijd recht naar voren wanneer u hem verplaatst. Waggel of "loop" niet met de koelkast wanneer je hem probeert te verplaatsen, omdat er schade aan de vloer kan ontstaan.

Reinigen Vóór Gebruik

Nadat je alle verpakkingsmaterialen hebt verwijderd, reinig je de binnenkant van de koelkast voordat je deze gebruikt. Zie de reinigingsinstructies in "Koelkast Onderhoud."

Belangrijke informatie die je moet weten over glazen planken en afdekkingen:

Maak glazen schappen of afdekkingen niet schoon met warm water als ze koud zijn. Schappen en afdekkingen kunnen breken als ze worden blootgesteld aan plotselinge temperatuurschommelingen of schokken, zoals stoten. Gehard glas is ontworpen om in veel kleine kiezelsstukjes te breken. Dit is normaal. Glazen schappen en afdekkingen zijn zwaar. Gebruik beide handen bij het verwijderen om vallen te voorkomen.

Installatiepositie

- Dit apparaat presteert goed van SN tot ST. Het apparaat werkt mogelijk niet goed, als het gedurende een langere periode bij een temperatuur boven of onder het aangegeven bereik werkt.

Klimaatklasse	Omgevingstemperatuur
SN	+10°C tot +32°C
N	+16°C tot +32°C
ST	+16°C tot +38°C
T	+16°C tot +43°C

Deuren Verwijderen (alleen indien nodig)

Meet de koelkast op om er zeker van te zijn dat hij door de deuropening past. Als de koelkast niet gemakkelijk door de deuropening kan, volg dan de instructies voor het verwijderen van de twee deuren van het koelkastcompartiment en het voorpaneel van de vrieslade.



WAARSCHUWING



Gevaar Voor Elektrische Schokken

Schakel de stroom uit voordat u de deuren verwijdert. Sluit de aarddraad weer aan voordat u het apparaat in gebruik neemt. Doet u dit niet, dan kan dit leiden tot de dood of elektrische schokken.

De gereedschappen die u nodig zult hebben (Niet meegeleverd)

	
Inbusleutel (4mm)	Sleutel (8mm)
	
Phillips Schroevendraaier	

Verwijder de Deuren

BELANGRIJK: Houd de koelkastdeuren gesloten tot u ze uit de kast kunt halen.

1. Koppel de koelkast los of schakel de stroom uit.
2. Verwijder met een kruiskopschroevendraaier de drie schroeven waarmee het scharnierdeksel is bevestigd, en verwijder vervolgens het scharnierdeksel met de volledige uitrusting eraan vast.

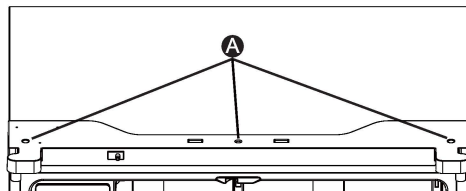

A Schroeven

3. Scheid de twee connectoren op de linker zijdeur. Om de draadstekker te verwijderen, drukt u op de bovenkant van de stekker (B) en maakt u hem los van de andere. Om de waterkoppeling van het scharnier te verwijderen, draait en trekt u de clips van de koppeling. Verwijder de waterleiding (C) terwijl u het beweegbare deel (D) van de waterleidingkoppeling indrukt.

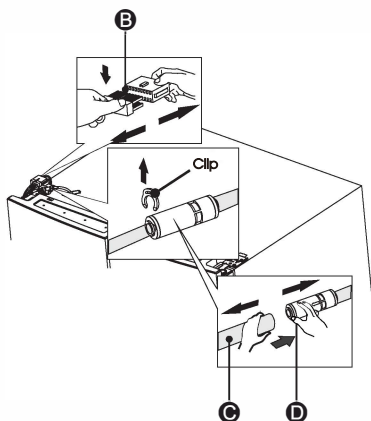

4. Verwijder de 3 schroeven (E) bevestigd aan de scharnieren met een sleutel (8mm) en 1 stelschroef (F) bevestigd aan het scharnier met Philips (+) schroevendraaier. Verwijder de linker en rechter deurscharnieren (G).

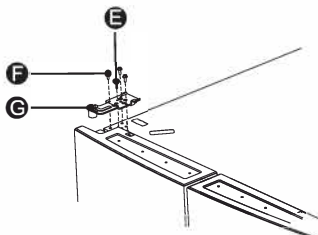

5. Gebruik uw beide handen om de deur verder te openen dan 90°. Optillen en verwijderen.

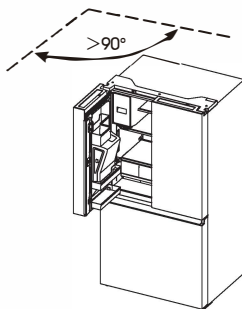

6. Verwijder indien nodig de 2 inbusbouten scharnieren (I) met een inbusleutel (5mm). Verwijder het onderste linker deurscharnier (H).

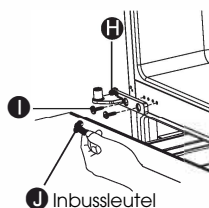

Deuren Vervangen

1. Indien verwijderd, installeer het onderste scharnier opnieuw.
2. Zet de deur van de koelkast met twee of meer personen op het onderste scharnier.
3. Steek het bovenste scharnier in de bovenkant van de deur.
4. Gebruik de drie eerder verwijderde schroeven om het bovenste scharnier aan de bovenkant van de kast vast te maken.
OPMERKING: Alleen linkerdeur, plaats de massaschroef terug in het bovenste scharnier, maak de uitrusting weer vast, sluit de waterleiding weer aan, zorg ervoor dat de clips goed op de koppeling zijn aangesloten.
5. Herhaal stap 1 t/m 4 om de tegenoverliggende deur te vervangen.
6. Gebruik de drie eerder verwijderde schroeven om het bovenste scharnierdeksel en het bedieningspaneel weer aan de bovenkant van de kast te monteren.

Installeren van de waterleidingen

Een waterdispenser met filter is een van de nuttige functies van uw nieuwe toestel. Om een betere gezondheid te bevorderen, verwijdert het waterfilter ongewenste deeltjes uit uw water.







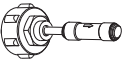

Het steriliseert of vernietigt echter geen micro-organismen. Het kan zijn dat u daarvoor een waterzuiveringssysteem moet aanschaffen. Om de ijsmaker goed te laten werken, is een waterleiding nodig.

- de maximale watertoevoerdruk is 700kPa;
- de minimale watertoevoerdruk is 207kPa.

OPMERKING: De kwaliteit van je ijs is zo goed als de kwaliteit van het water dat aan je ijsmaker wordt geleverd. Sluit de ijsmaker niet aan op een ontharde watertoevoer. Chemicaliën (zoals zout) om water te ontharden kunnen delen van de ijsmaker beschadigen en tot ijs van slechte kwaliteit leiden. Als de toevoer van onthard water niet kan worden vermeden, controleer dan of de waterontharder goed werkt en goed wordt onderhouden.

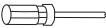
Onderdelen voor waterleidinginstallatie

Het gereedschap dat u nodig heeft:

			
Stekker en terugslagklep	Ventielzitting	Klem	Schroeven
			
Phillips schroevendraaier	Waterleiding (5m)	Tweewegaansluiting	Spanner

Aansluiten op de waterleiding

De connector en de terugslagklep worden als één onderdeel geleverd. U moet de nieuwe connector gebruiken en niet de oude die u hebt.

Sluit eerst de hoofdwaterleiding af. Schroef de adapter op een geschikte wateruitlaat met 3/4" BSP aansluiting en gebruik de moersleutel om hem vast te draaien. Steek de waterleiding volledig in de terugslagklep. Steek vervolgens de clip in het installatiepakket zoals op de onderstaande afbeelding.

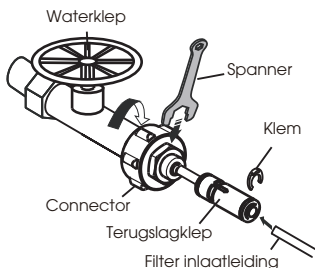

Om te voorkomen dat de clips loskomen, gebruikt u de klepzitting om ze vast te houden. Gebruik dan de schroef om de klepzitting vast te houden met de Philips (+) schroevendraaier.

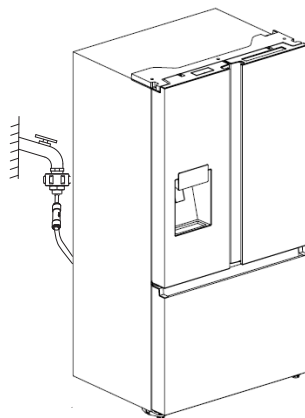
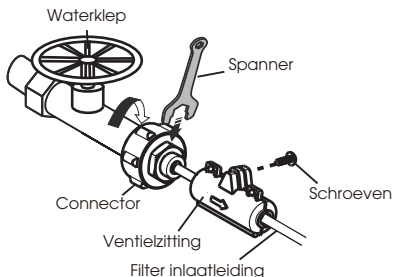

OPMERKING:

- Na aansluiting op de waterleiding moet u de waterkraan opendraaien om het filter 5 minuten door te spoelen alvorens het te gebruiken.
- Als de hoofdtoevoerleiding te ver van de koelkast verwijderd is om op de inlaatleiding van het filter te worden aangesloten, kan de meegeleverde waterleiding (5m) uitkomst bieden. De uitlaatleiding van het waterfilter moet via een twee-wegs aansluiting op de inlaatleiding van de koelkast worden aangesloten. De waterleidingen moeten volledig in het midden van de connector worden ingebracht teneinde te voorkomen dat er water gaat lekken. De 2 klemmen in het installatiepakket plaatsen zoals weergegeven in het diagram en controleer vervolgens of elke klem de leiding stevig vasthoudt.

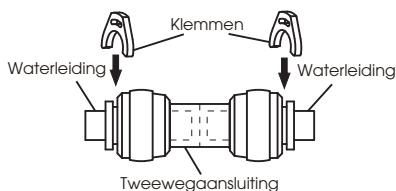

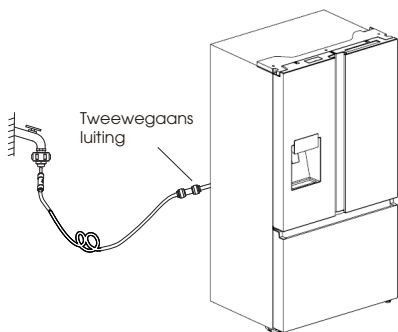

- De eerste donkere verkleuring van het water is normaal.
- De waterleidingen mogen slechts met het drinkwater verbonden zijn.
- De waterleidingen mogen niet door zware dingen worden ingedrukt en mogen niet te veel buigen.
- Het is normaal dat er uitlaatgeluiden uit het apparaat komen wanneer u de waterleiding op het apparaat aansluit en voor de eerste keer op de knop van de dispenser drukt.

Waarschuwing:

- Controleer na het inschakelen van de waterkraan of er geen lekkage is op alle aansluitpunten van de waterleidingen. Bij lekkage moet de kraan onmiddellijk worden dichtgedraaid en moet de wateraansluiting worden vastgedraaid of moeten de leidingen volledig in de aansluiting worden gestoken.
- De waterleiding moet worden aangesloten op de koudwaterleiding. Als deze op de warmwaterleiding is aangesloten, kan dit een storing in de zuiveraar veroorzaken.

Voltooi de Installatie

⚠ WAARSCHUWING



Gevaar Voor Elektrische Schokken

Steek de stekker in een geaard 3-punts stopcontact.
Verwijder de aardpen niet van de stekker.
Gebruik geen adapter.
Gebruik geen verlengsnoer.
Als u dit niet doet, kan dit leiden tot de dood, brand of elektrische schokken.

1. Steek de stekker in een geaard 3-punts stopcontact.
OPMERKING: Deze koelkast begint te werken zodra hij is aangesloten op het stopcontact.
2. Verplaats de koelkast naar de definitieve locatie en zorg ervoor dat de aanbevolen afstand behouden blijft.

Koelkast Waterpas Zetten Indien Nodig

De koelkast moet waterpas staan om optimale prestaties en uiterlijk te behouden.

1. Draai de stelpoten aan de onderkant, aan de voorkant van de kast om die kant van de koelkast omhoog of omlaag te brengen totdat de koelkast waterpas staat.
2. Draai beide poten evenveel om de voorkant van de koelkast iets op te tillen. Hierdoor kunnen de deuren gemakkelijker sluiten.

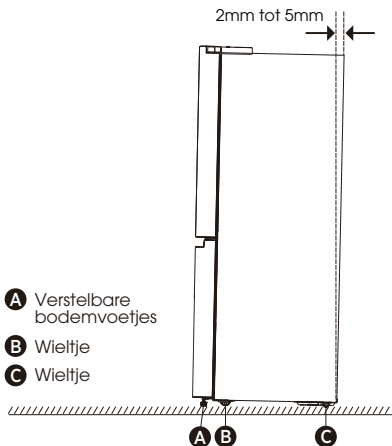

OPMERKING: Laat iemand tegen de bovenkant van de koelkast duwen, zodat er wat gewicht van de stelvoeten afgenomen wordt. Dit maakt het makkelijker om de poten te draaien.

Draai de stelpoten rechtsom om de koelkast te verhogen of linksom om deze te verlagen. Om ervoor te zorgen dat de deuren automatisch sluiten, kantel je de bovenkant van je koelkast ongeveer 10mm tot 15mm naar achteren. Gebruik indien nodig een steeksleutel om de poten af te stellen.

Deuren Uitlijnen (indien nodig)

De plaatjes worden gebruikt om deuren uit te lijnen, deze vind je in de zak bij de handleiding.

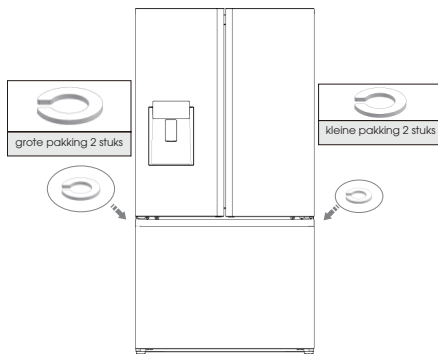

Gebruik van de Koelkast

Openen en Sluiten van de Deuren

Ruimte maken om de deuren te kunnen openen
Zorg ervoor dat je voldoende ruimte voor je koelkast hebt om de deuren open te zwaaien.

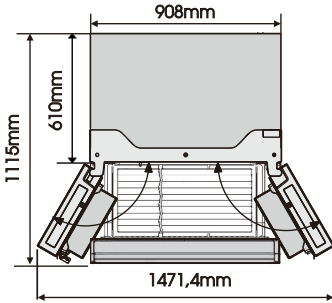

De vier deuren kunnen afzonderlijk of samen worden geopend en gesloten.

- Er zit een middenstijl in de linker koelkastdeur.
- Bij het sluiten van de linkerdeur klapt de middenstijl achter de rechterdeur waardoor de twee deuren samenkomen.

- De temperatuur van het frame van de deur wordt geregeld om te voorkomen dat vocht op de middenstijl ontstaat. De temperatuur van het oppervlak kan warm zijn, wat normaal is, en heeft geen invloed op de prestaties van de koelkast.

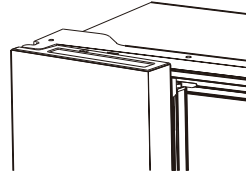

OPMERKING: Zorg ervoor dat de middenstijl naar binnen is geklapt voordat je de linkerdeur sluit. Als de middenstijl naar buiten wordt getrokken, kan deze beschadigd raken wanneer je de deur probeert te sluiten.

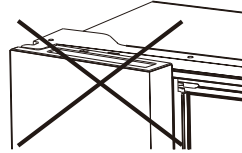

De Bediening Gebruiken

Uw product heeft één bedieningspaneel, dat zich op de deur van de koelkast bevindt. Gebruik uw apparaat volgens de volgende controle richtlijnen.

Bedieningspaneel

Het bedieningspaneel is afgebeeld in onderstaande figuur.

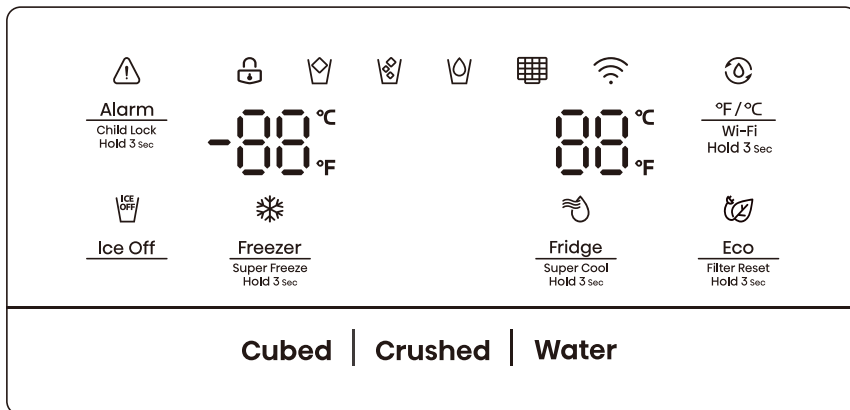

Het display licht op wanneer de koelkast voor het eerst op het stopcontact wordt aangesloten. De verlichting gaat echter automatisch na 60 seconden uit.

Kinderslot en Deuralarm Alarm Child Lock 3 sec.

Deze knop heeft twee doelen:

1. Kinderslot

Houd "Alarm" 3 seconden ingedrukt om het hele bedieningspaneel inclusief dispenserfunctie te vergrendelen. Als het bedieningspaneel is vergrendeld, brandt het pictogram "🔒" en werkt geen van de toetsen op het bedieningspaneel. Om het Configuratiescherm te ontgrendelen, houdt u "Alarm" opnieuw 3 seconden ingedrukt.

2. Deuralarm

Als een deur langer dan 2 minuten open staat, wordt het deuralarm geactiveerd. Het pictogram "⚠️" knippert, op het bedieningspaneel verschijnt "dr". en u hoort een zoemer. De zoemer klinkt 3 keer per minuut en stopt na 8 minuten. In geval van alarm, kunt u de alarmtoets aanraken om het deuralarm te annuleren, waarna het "⚠️" icoon stopt met flinkeren en blijft branden, tegelijkertijd stopt het zoemgeluid. Ook deuralarm kan worden gestopt door alle deuren te sluiten.

Om energie te besparen, vermijd de deur voor een langere tijd open te houden als u het apparaat gebruikt.

°F/°C Wi-Fi Hold 3 Sec

Wanneer het kinderslot is uitgeschakeld, kunt u de toets "°F/°C" aanraken om te schakelen tussen Celsius en Fahrenheit. Wanneer wordt overgeschakeld op Fahrenheit, zal het icoon "🌡️" oplichten.

Meer informatie over "Wi-Fi Hold 3 sec" vindt u op pagina 20.

IJs Uit Ice Off

Deze knop bedient de ijsmaker. U kunt de "Ice Off" knop aanraken om de ijsmaker te bedienen. Wanneer het kinderslot is uitgeschakeld, kunt u het pictogram "Ice Off" aanraken om de ijsmaker te vergrendelen, waarna het pictogram "🧊" oplicht. Als u de ijsmaker wilt ontgrendelen, raak dan nogmaals het "Ice Off" icoon aan, en het icoon "🧊" zal uit zijn.

OPMERKING: Wanneer het pictogram "🧊" brandt, wordt alleen de ijsmaker vergrendeld en niet de dispenser.

Koelkast Temperatuur Controle Fridge Super Cool Hold 3 sec

Als u continu op de knop drukt, zal de temperatuur als volgt worden ingesteld.

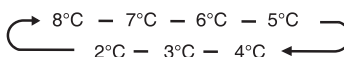

Als u het temperatuurtype hebt ingesteld op Fahrenheit, lopen de temperatuurinstellingen van 46°F tot 36°F.

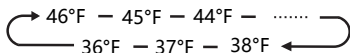

Als u de tijd die nodig is om producten in de koelkast te koelen wilt verkorten, houdt u deze knop 3 seconden ingedrukt, het Super Koelen-pictogram "❄️" gaat branden, de koelkasttemperatuurinstelling geeft 2°C (of 36°F) weer. Super cool schakelt automatisch uit na ongeveer 3 uur en de koelkast temperatuurinstelling keert terug naar de vorige instelling. Wanneer de Super Koelen functie aan staat, kunt u "Fridge" aanraken om hem uit te zetten.

OPMERKING: Wanneer u de Super Koelen-functie de "Eco" -toets aanraakt, wordt de "Eco" -functie geactiveerd en wordt de "Super Koelen" -modus uitgeschakeld.



Freezer
Super Freeze
Hold 3 Sec

Vriezer Temperatuur Controle

U kunt op de knop "Freezer" drukken om de modus voor het regelen van de vriestemperatuur te activeren. Als u continu op de knop drukt, zal de temperatuur als volgt worden ingesteld.

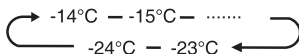

Als u het temperatuurtype hebt ingesteld op Fahrenheit, lopen de temperatuurinstellingen van 7°F tot -11°F.

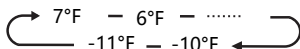

Houd de knop 3 seconden ingedrukt, het pictogram "❄️" zal oplichten, de instelling van de vriezer temperatuur geeft -24°C (of -11°F) weer.

Super Freeze kan de temperatuur snel verlagen en uw voedsel sneller dan normaal in te vriezen. Dit kan de vitamines en voedingswaarde in vers voedsel meer vasthouden en uw voedsel langer bewaren. Super Freeze wordt na 52 uur automatisch uitgeschakeld en de temperatuurinstelling van de vriezer keert terug naar de vorige instelling. Wanneer de functie Super Freeze is ingeschakeld, kunt u "Freezer" aanraken om de functie Super Freeze uit te schakelen.

De Super Freeze wordt gebruikt om voorvriezen en snel invriezen uit te voeren in de volgorde van het Vriesvak. Deze functie versnelt het invriezen van vers voedsel en beschermt tegelijkertijd reeds opgeslagen voedsel tegen ongewenste opwarming.



Om vers voedsel in te vriezen, activeer je de Super Freeze functie ten minste 24 uur voordat je het voedsel plaatst om het voorvriezen te voltooien

OPMERKING:

Wanneer u de Super Vriezen-functie de "Eco" -toets aanraakt, wordt de "Eco" -functie geactiveerd en wordt de "Super Vriezen" -modus uitgeschakeld.



Dispenser Controle

Als het kinderslot is ingeschakeld, zal de dispenser niet werken. Wanneer het kinderslot is uitgeschakeld, kunt u op de "Cubed" of "Crushed" optie drukken om het soort ijs te kiezen dat moet worden afgegeven, en op de "Water" toets drukken om de watermodus te activeren. Als u de functie Blokjes kiest, zal het "❄️"-icoon oplichten, als u de functie Gemalen kiest, zal het "❄️"-icoon oplichten, en het "❄️"-icoon zal oplichten als de functie Water wordt gekozen.



Eco
Filter Reset
Hold 3 Sec

Energie Sparen

U kunt deze knop aanraken om de Energie Spaarstand in en uit te schakelen. Wanneer u Energiebesparing inschakelt, licht het Eco-pictogram "❄️" op.

De temperatuur van de koelkast wordt automatisch omgeschakeld naar 6°C (of 43°F) en de vriezer naar -17°C (of 1°F). Als Energiebesparing is uitgeschakeld, gaat het pictogram "❄️" uit en keert de temperatuurinstelling terug naar de vorige instelling.



Waterfilter

De staat van het waterfilter wordt berekend door de hoofdbesturing en doorgegeven aan het displaypaneel. De eerste keer dat de stroom wordt ingeschakeld en het water in het filter komt, wordt de filterstaat berekend op 99%. Wanneer de staat van het waterfilter tot 15% daalt, brandt het pictogram "❄️".

Wanneer de filterstatus 10% bereikt, zal het icoon "❄️" knipperen. De gebruiker moet dan het filter vervangen en de energiebesparingsknop gedurende 3 seconden ingedrukt houden om de waterfilterstatus te resetten. De filterstaat wordt dan opnieuw berekend op 99%.

Demomodus

De demomodus is bedoeld voor winkeldisplays, en voorkomt dat de koelkast koude lucht produceert. In deze koelingsmodus lijkt het alsof de koelkast werkt, maar er wordt geen koude lucht geproduceerd. De indicators op het bedieningspaneel geven "OF" aan. Om deze modus te annuleren, houdt u de "Alarm" en "°F/°C" toetsen tegelijkertijd gedurende 3 seconden ingedrukt, waarna de zoemer een lang geluid geeft.

Wi-Fi functie

Dit apparaat kan op afstand worden bediend met een smartphone of een tablet. Als het apparaat niet op het thuisnetwerk is aangesloten, functioneert het als een gewoon apparaat.

Wat heeft u nodig om het toestel aan te sluiten?

- Het signaal van het lokale draadloze netwerk (Wi-Fi) moet voldoende sterk zijn op de plaats waar het apparaat is geïnstalleerd.
- De router van het thuisnetwerk moet verbonden zijn met het internet, en de Wi-Fi-functie op het apparaat moet geactiveerd zijn.
- De smartphone/tablet moet verbonden zijn met het internet.
- Het besturingssysteem van uw smartphone/tablet moet compatibel zijn met de ConnectLife app.

ConnectLife App

De ConnectLife App is gratis te downloaden in de Apple App Store of in de Google Play Store.



Installeren van de ConnectLife app

1. Ga naar de App Store (op Apple apparaten), App Gallery (op Huawei apparaten) of Google Play store (op Android apparaten) op uw telefoon/tablet.
2. Zoek naar "ConnectLife".



3. Kies de ConnectLife app en installeer deze op uw smartphone/tablet.

INFORMATIE!

Wij raden u aan de mobiele app te downloaden en te installeren en een ConnectLife account aan te maken voordat u probeert de verbinding met uw apparaat tot stand te brengen.

VERBIND APPARAAT MET WI-FI

Nadat u de Wi-Fi-functie heeft geactiveerd, verbindt u uw apparaat met uw thuisrouter om uw apparaat te verbinden met de ConnectLife mobiele app.

Stap 1: Stel het apparaat in op normale werking. Raak het WiFi-pictogram ongeveer 3 seconden aan. U bent in het menu netwerkverbinding wanneer '---' op het display verschijnt.

Stap 2: Druk binnen 60 seconden op de toets Vriezer om '0' te selecteren.

Stap 3: Tik op het WiFi-pictogram om de selectiemodus te bevestigen. Het Wi-Fi symbool begint te knipperen en het netwerk van dit apparaat is nu open om verbinding mee te maken, gedurende 5 minuten.

Stap 4: Als het Wi-Fi-symbool brandt, betekent dit dat de Wi-Fi-verbinding tot stand is gebracht. Het display keert terug naar normaal.

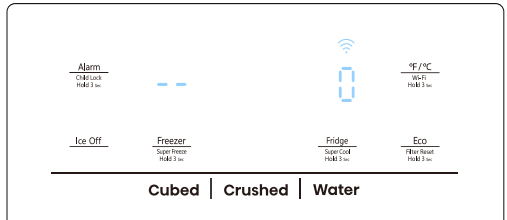

APPARAAT KOPPELEN

Het apparaat kan gekoppeld worden met uw mobiele apparaat. Koppel eenvoudig een andere gebruiker aan uw apparaat. Hiervoor moet uw apparaat al eerder zijn ingesteld en verbonden met uw thuisnetwerk. Zo niet, ga dan terug en selecteer VERBINDING INSTELLEN.

- Stap 1: Stel het apparaat in op normale werking. Raak het WiFi-pictogram ongeveer 3 seconden aan. U bent in het menu netwerkverbinding wanneer '---' op het display verschijnt.
- Stap 2: Druk binnen 60 seconden op de toets Koelkast om 'P' te selecteren.
- Stap 3: Tik op het WiFi-pictogram om de selectiemodus te bevestigen. Het netwerk KOPPELEN van dit apparaat is nu open om verbinding mee te maken, gedurende 5 minuten.
- Stap 4: Wanneer het display weer normaal is, betekent dit dat het KOPPELEN geslaagd is.

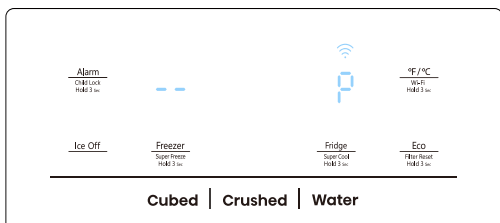

ONTKOPPEL ALLE GEKOPPELDE APPARATEN

Door deze functie te activeren, wordt het apparaat verwijderd uit alle gekoppelde app-gebruikersaccounts.

Stap 1: Stel het apparaat in op normale werking.

Raak het WiFi-pictogram ongeveer 3 seconden aan.

U bent in het menu netwerkverbinding wanneer '---' op het display verschijnt.

Stap 2: Druk binnen 60 seconden op de toets Vriezer om '88' te selecteren.

Stap 3: Tik op het WiFi-pictogram om de selectiemodus te bevestigen en de verbinding te verbreken.

Stap 4: Nadat het apparaat is losgekoppeld, komt het automatisch in de distributienetwerkstatus, het Wi-Fi-pictogram knippert en de distributienetwerktijd bedraagt maximaal 5 minuten.

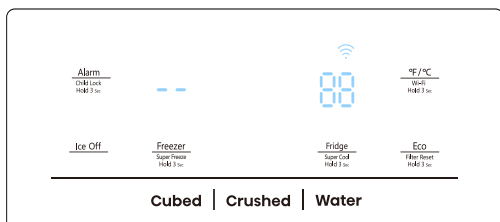

- Het bedieningspaneel licht op wanneer de deur open is of wanneer u een knop aanraakt.
- Het licht gaat uit zonder een knop aan te raken of de deuren een minuut gesloten zijn.
- Wanneer de koelkast wordt ingeschakeld, lichten alle pictogrammen van het bedieningspaneel 3 seconden op en klinkt er een zoemer. Het Kinderslot is uitgeschakeld. En de temperatuurinstelling keert terug naar de vorige instelling.
- Naarmate de applicatie verder wordt geüpgraded, verwijzen wij u naar de actuele display-interface.

Gebruikershandleiding:

- Uitzendfrequentieband(en) en maximaal toegestaan zendvermogen in de operationele frequentieband(en): 2040-2483,5MHz, minder dan of gelijk aan 20dbm.
- Dit apparaat moet worden geïnstalleerd en gebruikt met een minimumafstand van 20cm tussen de radiator en uw lichaam.

Kenmerken

Belangrijke informatie die je moet weten over glazen planken en afdekkingen:

Maak glazen schappen of afdekkingen niet schoon met warm water als ze koud zijn. Schappen en afdekkingen kunnen breken als ze worden blootgesteld aan plotselinge temperatuurschommelingen of schokken, zoals stoten. Gehard glas is ontworpen om in veel kleine kiezelsukjes te breken. Dit is normaal. Glazen schappen en afdekkingen zijn zwaar. Gebruik beide handen bij het verwijderen om vallen te voorkomen.

1. Koelkast

BELANGRIJK: Om schade aan de deuren te voorkomen, moet je ervoor zorgen dat alle schappen en laden volledig in de kast zijn geduwd voordat je een deur sluit.

Verstelbare Schappen

De hoogte van de schappen kan worden aangepast aan je opslagbehoeften.

- Om een schap te verwijderen, til je hem voorzichtig omhoog en trek je hem vervolgens naar voren totdat het uiteinde van het schap voorbij de railsteun is.

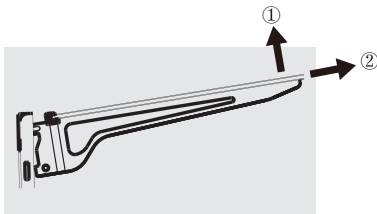

- Om een schap opnieuw te installeren, schuif je de plank voorzichtig terug in het koelvak en laat je het schap vervolgens op de railsteun zakken.
- Het koelkastcompartiment is ook voorzien van een uitklapbaar rek. Hij kan naar believen worden opgevouwen. Om het prekank in te klappen, houdt u het afneembare glas(a) vast en tilt u het iets op, waarna u het lichtjes in de richting van de pijl duwt.



Om het rek uit te klappen, houdt u het afneembare glas(a) vast en trekt u het iets uit in de richting van de pijl totdat het niet meer kan bewegen.

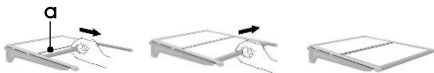

2. Verwijderbare deurbakken

De bakken in het midden van de deur zijn verstelbaar.

Een Deurbak Verwijderen en Terugplaatsen:

- Plaats je handen aan beide zijden van de bak en til deze op.
- Trek de deurbak naar buiten.
- Vervang de deurbak door deze boven de steun te plaatsen en naar beneden te drukken om op zijn plaats te klikken.

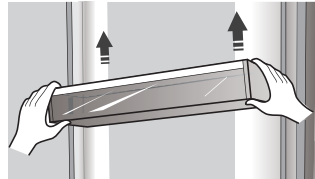

3. De Vriesladen Verwijderen/Plaatsen

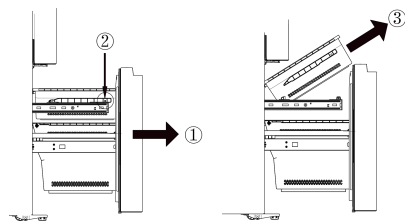

- Trek de vriesdeur en de bovenste vrieslade naar buiten tot de eindpositie.
- Schroef de lade los voordat u hem eruit haalt.
- Neem de bovenste vriezerlade eruit door het op te tillen van het railsysteem.

4. Koud water en ijs krijgen

Druk op de juiste ijs- of watertoets om te selecteren wat u wilt afgeven.

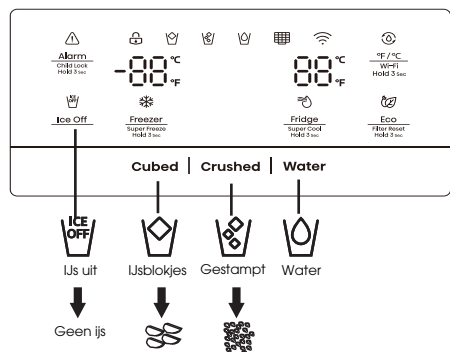

Verkrijgen van koud water

De waterdispenser bevindt zich in de deur van de koelkast. Om water te krijgen, druk op de waterknop. Breng vervolgens uw glas naar de dispenserhendel (A) in de voorgestelde positie en druk erop.

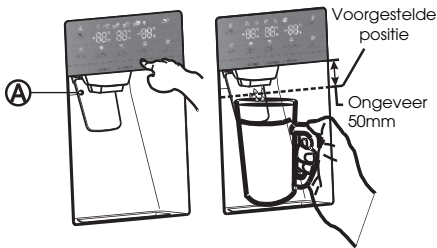

Ijs krijgen

Om ijs te krijgen, drukt u naar wens op de knop voor blokjes of gemalen ijs. Breng vervolgens uw glas naar de dispenserhendel in de voorgestelde positie en druk erop.

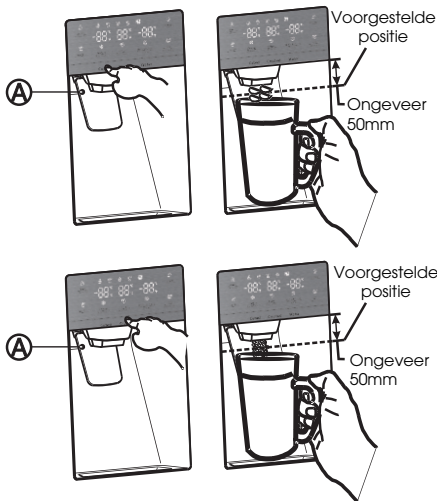

Ijs maken

• Om de ijssemmer na installatie tot de maximale capaciteit te vullen, volgt u deze stappen:

1. Laat uw koelkast 24 uur (of 1 hele dag) werken en afkoelen. Als u 24 uur wacht, kan uw ijsmaker goed afkoelen.
2. Doe 4 tot 6 ijsblokjes in het glas.
3. Na 8, en dan 16 uur, schenkt u een vol glas ijs in.

Waarschuwing:

Doe geen voedsel in de ijssemmer. Als u voedsel in de ijssemmer bewaart, kan het voedsel tegen de ijsmaker slaan wanneer u de deur opent of sluit, waardoor de ijsmaker beschadigd kan raken.

Let op de ijsblokjes in de ijssemmer kunnen over de lade komen. Als dit gebeurt, zorg er dan voor dat de ijsblokjes die uit de lade zijn gemorst, worden verwijderd.

- Als de stroom uitvalt, kunnen ijsblokjes smelten en bevriezen als de stroom weer wordt ingeschakeld, waardoor de dispenser niet meer werkt.
- Om dit probleem te voorkomen, moet u na een stroomstoring de ijssemmer en het resterende ijs of water eruit halen.

Opmerking:

- Duw de hendel van de waterdispenser niet naar voren zonder een beker eronder te zetten, omdat hierdoor water kan morsen.
- Om te voorkomen dat koude lucht uit de behuizing lekt, moet u de onderdelen van de waterdispenser nog steeds installeren, zelfs wanneer de waterdispenser niet wordt gebruikt. Wanneer de gebruiker de schakelaar wil loskoppelen, neem dan eerst het ijs uit de ijsbox.

Gebruik van de ijs uit functie

Wanneer u de ijs-uit-stand selecteert, verwijdert u alle ijsblokjes uit de emmer.

Als u de ijsblokjes in de emmer laat zitten, kunnen de ijsblokjes samenklonteren, waardoor het moeilijk wordt ze eruit te halen.

Open eerst de deur in de maximale hoek.

Til vervolgens de ijssemmer op en trek hem recht naar buiten in de richting van de pijl.

Om de ijssemmer erin te zetten, duwt u hem stevig recht naar achteren. Als de emmer niet past, draai het schroefdraad dan 90 graden (zie de laatste afbeelding rechtsonder) en probeer het opnieuw.

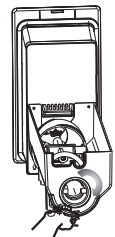
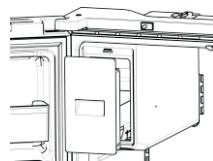
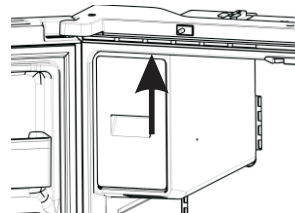
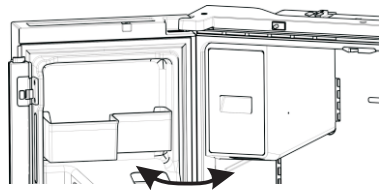

OPMERKING:

- De binnenkant van de ijssemmer is erg koud als de koelkast in werking is. Griep niet diep in de ijssemmer.
- Gebruik alleen de ijsmaker die bij de koelkast is geleverd. De watertoevoer naar deze koelkast mag alleen worden geïnstalleerd door een gekwalificeerd persoon.
- Om de ijsmaker goed te laten werken is een waterdruk van 30~125psi vereist.

Op vakantie gaan

Als u een lange vakantie of zakenreis hebt en de water- of ijsdispensers gedurende lange tijd niet zult gebruiken:

1. Sluit de waterkraan. Anders kan er waterlekage optreden.
2. Verwijder al het voedsel.
3. Koppel de koelkast los.
4. Veeg overtollig vocht van binnen af en laat de deuren open. Anders kunnen stank en schimmel ontstaan.

Waarschuwing:

- Steek uw vingers, handen of andere ongeschikte voorwerpen niet in de trechter of de ijssemmer. Dit kan leiden tot persoonlijk letsel of materiële schade.
- Steek nooit uw vingers of andere voorwerpen in de opening van de dispenser. Het kan verwondingen veroorzaken.
- Probeer de ijsmaker niet uit elkaar te halen.
- Was of bespuit de ijssemmer niet met water zolang hij in de koelkast staat. Verwijder het om het schoon te maken.

Watervertoebeling fenomeen

Al het water dat naar de koelkast gaat stroomt door het filter dat een alkalisch waterfilter is. Tijdens het filterproces neemt de druk toe van het water dat uit het filter is gestroomd, en wordt het water verzadigd met zuurstof en stikstof.

Wanneer lucht zich vermengt met water, daalt de druk en worden de zuurstof en stikstof oververzadigd, wat resulteert in gasbellen. Het water kan tijdelijk nevelig of troebel lijken vanwege deze zuurstofbellen. Na een paar seconden, zal het water helder lijken.

Reinigen

Na een periode van gebruik kan het water in de opvangbak overlopen. U moet de opvangbak dus regelmatig schoonmaken met een droge handdoek om te voorkomen dat er water op de vloer terecht komt.

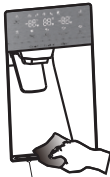

Tankopslag

OPMERKING:

In geval van vervuiling door stof of andere verontreinigende stoffen, uitgifte van water met een onaangename geur, enz. moeten de onderdelen van de waterdispenser grondig worden gereinigd.

5. Gebruik van uw koelkastcompartiment

De koelkastruimte is geschikt voor het opslaan van groenten en fruit. Levensmiddelen binnenin moeten worden verpakt teneinde op te slaan om te voorkomen dat vocht of smaak verloren gaat van andere levensmiddelen.

Let op

Sluit nooit de koelkastdeur terwijl de schappen, laden en/of telescopische armen uitgeschoven zijn. Het kan zowel het item als de koelkast beschadigen.

Deurbakken

Het koelkastcompartiment is voorzien van verschillende deurbakken, die geschikt zijn voor het bewaren van ingeblikte vloeistof, gebottelde drank en verpakte levensmiddelen.

Om de deurbakken (A₁) te verwijderen, tilt u de bakken gewoon omhoog en trekt u ze er recht uit. Om de deurbakken (A₁) te verplaatsen, schuift u ze boven de gewenste plaats en duwt u ze omlaag tot ze stoppen.

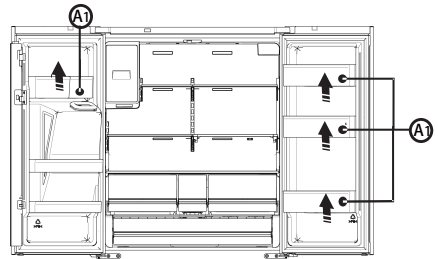

Om de deurbakken (A₂) te verwijderen, neemt u de rechterkant van de korven eruit door ze schuin langs de geleider op te tillen, en neemt u vervolgens de linkerkant eruit door ze van de deur te trekken.

Om de deurbakken (A₂) te verplaatsen, schuift u ze op de oorspronkelijke plaats en duwt u ze omlaag tot ze vastzitten.

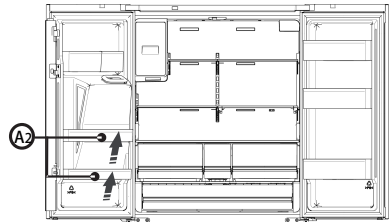

Waarschuwing:

Plaats niet te veel zware dingen in de bakken. Vóór de deur plaat verticaal omhoog tilt, neemt u het voedsel uit.

Glazen legplanken

Om de glazen rekken te verwijderen, kantelt u de voorkant van het rek omhoog in de getoonde richting (1) en tilt u het rek verticaal omhoog (2). Haal het rek eruit.

6. Het waterfilter vervangen

Om het meest verse en zuivere water uit uw koelkast te drinken, moet u het filter op tijd vervangen. Om het waterfilter te vervangen, volgt u deze stappen:

1. Sluit de watertoevoer af. Trek het deksel (B) ongeveer 1,5cm naar buiten en open het.

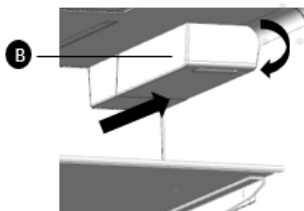

2. Draai het waterfilter (C) ongeveer 1/4 slag, tegen de klok in. Trek vervolgens het waterfilter uit de filterhouder.

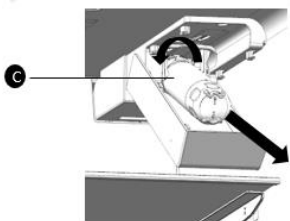

Opmerking:

- Soms is het moeilijk om het waterfilter te demonteren omdat onzuiverheden in het water ervoor zorgen dat het filter blijft kleven. Als u moeilijkheden ondervindt, pak het waterfilter dan stevig vast en trek het eruit.
- Wanneer u het waterfilter eruit trekt, kan er een beetje water uit de opening lekken. Dit is normaal. Houd het filterpatroon horizontaal als u eraan trekt, om waterlekage tot een minimum te beperken. Volg de onderstaande aanwijzingen om het nieuwe waterfilter te plaatsen.

3. Plaats het nieuwe filter in de filterhouder.

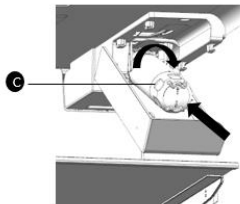

4. Druk het filter in en draai het dan met de klok mee tot het vastklikt

- Als u problemen hebt met het plaatsen van het waterfilter vanwege de hoge waterdruk, sluit dan de watertoevoerkraan.
5. Als u de watertoevoer hebt afgesloten, zet hem dan weer aan.

Opmerking:

- Nadat u de watertoevoer hebt aangezet, moet u op lekken controleren. Als er lekkage optreedt, herhaalt u de stappen 1-5.
- Als de lekkage aanhoudt, stop dan met het gebruik en bel de klantendienst.

Verwijderen van restanten in de watertoevoerleiding na installatie van het waterfilter

1. Nadat het waterfilter is vervangen, moet 2,5 gallon water worden gedoseerd (ongeveer 5 minuten spoelen) om ingesloten lucht en verontreinigingen uit het systeem te verwijderen.
2. In sommige huishoudens kan het nodig zijn extra door te spoelen.
3. Open de deur van de koelkast en controleer of er geen water lekt uit het waterfilter.

Opmerking:

- Soms is het moeilijk om het waterfilter te demonteren omdat onzuiverheden in het water ervoor zorgen dat het filter blijft kleven. Als u moeilijkheden ondervindt, pakt u het ouwel filter stevig vast en trekt u het eruit.

- Zorg ervoor dat u de dispenser goed doorspoelt, anders kan er water uit de dispenser druppelen. Dit betekent dat er nog lucht in de leiding zit.
- Doseer niet continu de volledige hoeveelheid van 2,5 gallon. Druk de dispenserknop in en laat hem los voor cycli van 30 seconden AAN en 60 seconden UIT.

Omgekeerde osmose watervoorziening:

De druk van het water dat uit een omgekeerde osmose-installatie komt en naar de waterinlaatklep van een koelkast gaat, moet tussen 30 en 100psi (207 en 700kPa) liggen. Indien een omgekeerd osmose watersysteem is aangesloten op uw koudwatertoevoer, moet de waterdruk naar het omgekeerd osmose systeem minimaal 40 tot 60psi (276 tot 414kPa) bedragen. Als de waterdruk naar het omgekeerde osmosesysteem lager is dan 40 tot 60psi (276 tot 414kPa):

- Controleer of het sedimentfilter in het omgekeerde osmosesysteem verstopt is. Vervang het filter indien nodig.
- Laat de opslagtank van het omgekeerde osmosesysteem vollopen na intensief gebruik.
- Als uw koelkast een waterfilter heeft, kan de waterdruk nog verder afnemen wanneer deze wordt gebruikt in combinatie met een omgekeerd osmosesysteem. Om dit op te lossen, verwijdt u het waterfilter.

Informatie Algemeen Gebruik

- Wanneer je de koelkast voor het eerst inschakelt na een periode van niet-gebruik, laat de koelkast dan minimaal 2 uur koelen voordat je voedsel erin doet.
 - Blokkeer geen ventilatieopeningen met bewaarde items.
 - Bewaar items zodat de lucht er vrij omheen kan circuleren.
 - Dek het voedsel af of wikkel het goed in om stank te voorkomen.
 - Eenmaal ontdooid zal de kwaliteit van het voedsel snel achteruitgaan. Ontdooid voedsel mag niet opnieuw worden ingevroren.
 - In het vriesvak mogen geen flessen of blikjes worden bewaard. Flessen en blikjes kunnen exploderen.
- Teneinde besmetting van voedsel te voorkomen, gaarne de volgende instructies in acht nemen:
- Het langdurige openen van de deur kan een aanzienlijke verhoging van de temperatuur in de compartimenten van het apparaat veroorzaken.
 - De oppervlakken die in contact kunnen komen met voedsel en toegankelijke afvoersystemen regelmatig reinigen.
 - Bewaar rauw vlees en vis in daarvoor geschikte opslagbakken in de koelkast, zodat het niet in contact komt met of druipt op ander voedsel.

Volgorde	Compartiment en Type	Doelopslag temp. (°C)	Geschikt voedsel
1	Koelkast	+2-+8	Eieren, gekookt voedsel, verpakt voedsel, fruit en groenten, zuivelproducten, cake, dranken en andere voedingsmiddelen zijn niet geschikt om in te worden ingevroren.
2	(***)*-Vriezer	≤-18	Zeevruchten (vis, garnalen, schelpdieren), zoetwater aquatische producten en vleesproducten (aanbevolen voor 3 maanden, hoe langer de bewaartijd, hoe slechter de smaak en voeding), geschikt voor ingevroren vers voedsel.

OPMERKING: gaarne verschillende gerechten in overeenstemming met de compartimenten of gewenste bewaartemperatuur van uw gekochte producten bewaren. Indien het koelapparaat gedurende lange perioden leeg zal staan, deze uitschakelen,

ontdooien, reinigen, drogen, en de deur open laten staan teneinde schimmelvorming in het apparaat te voorkomen. Naleving wordt gecontroleerd door inspectie.

Koelkast Onderhoud

Reinigen

Zowel de koelkast als de vriezer ontdooien automatisch. Reinig beide secties ongeveer een keer per maand om ophoping van geurtjes te voorkomen. Veeg gemorste vloeistoffen onmiddellijk op. Om geuroverdracht en uitdroging van voedsel te voorkomen, wikkel of bedek het voedsel stevig.

⚠ WAARSCHUWING



Explosiegevaar

Gebruik een onbrandbare reiniger. Als je dit niet doet, kan dit leiden tot de dood, explosie of brand.

BELANGRIJK:

- Gebruik geen agressieve chemicaliën, ammoniak, chloor, geconcentreerd wasmiddel, oplosmiddelen, schuurmiddelen of metalen schuursponsjes om je koelkast van binnen of van buiten schoon te maken. Ze kunnen de afwerking van de koelkast beschadigen en/of verkleuren.
- Gebruik geen warm water om glazen schappen schoon te maken terwijl ze nog koud zijn. Glas kan breken bij blootstelling aan plotselinge temperatuurschommelingen of door stoten

Onderdelen van de schappen reinigen

- Bij het reinigen van de onderdelen van de schappen, moeten de onderste delen van het schap horizontaal worden geplaatst, zowel voor als achter, om te voorkomen dat de steun van het schap eraf valt.
- Als de onderdelen van het schap schuin worden geplaatst en de zijkant van de onderdelen van het schap de grond raken. Als de reinigingskracht niet juist is, kan de beugel van het schap er gemakkelijk afvallen.

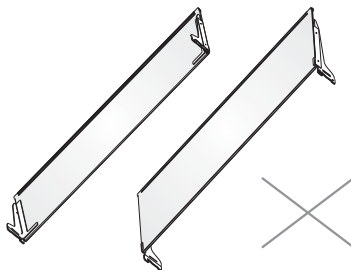

⚠ WAARSCHUWING



Gevaar Voor Elektrische Schokken

Koppel je apparaat los of schakel de stroom uit voordat je hem schoonmaakt. Als je dit niet doet, kan dit leiden tot de dood, elektrische schokken of persoonlijk letsel.

1. Koppel de koelkast los of schakel de stroom uit.
2. De binnenkant reinigen. Met de hand wassen, spoelen en verwijderbare onderdelen en binnenoppervlakken grondig drogen. Gebruik een schone spons of zachte doek en een mild schoonmaakmiddel in warm water.
3. Reinig de deurafdichtingen (pakkingen). Een vuile of plakkerige deurafdichting kan aan de koelkast blijven plakken en scheuren wanneer je de deur opent. Was de deurrubbers met de hand met een zachte doek en een oplossing van een mild reinigingsmiddel en warm water. Afspoelen met schoon water en goed drogen.
4. Reinig de buitenoppervlakken. Was de buitenkant met een schone, zachte doek of spons en een mild schoonmaakmiddel in warm water. Spoel oppervlakken af met schoon, warm water en droog onmiddellijk om watervlekken te voorkomen.
5. Sluit de koelkast aan of sluit de stroom opnieuw aan.

Verlichting

Dit product bevat een lichtbron van energie-efficiëntieklasse G aan de boven- en zijkant van de koelruimte.

BELANGRIJK: Je koelkast is voorzien van ledverlichting. Deze lampen zijn ontworpen om lang mee te gaan in de koelkast. Als de lampjes echter niet meer werken, neem dan contact op met een gekwalificeerde technicus voor vervanging.

Verzorging bij Vakantie en Vervoer

Vakantie

Als je Ervoor Kiest om de Koelkast Aan te Laten Terwijl je Weg Bent:

1. Consumeer alle bederfelijke waren en vries andere items in.

Als je Ervoor Kiest de Koelkast uit te Schakelen Voordat je Vertrekt:

1. Haal al het voedsel uit de koelkast en vriezer.
2. Koppel de koelkast los of schakel de stroom uit.
3. Reinig de koelkast, poets hem schoon en droog hem goed.
4. Plak rubberen of houten blokken op de bovenkant van beide deuren om ze ver genoeg open te houden zodat er lucht kan binnendringen. Dit voorkomt dat stank en schimmel zich ophopen.

Vervoer

WAARSCHUWING



Brand- of Explosiegevaar

Doorboor geen leidingen van de koelkast. Volg de instructies zorgvuldig op. Gebruik van brandbaar koelmiddel. Als je dit niet doet, kan dit leiden tot de dood, explosie of brand.

BELANGRIJK: Wees voorzichtig bij het verplaatsen van de koelkast om schade aan de leidingen van de koelkast te voorkomen of het risico op lekkage te vergroten.

WAARSCHUWING

Extreem Gewicht Waarschuwing

Gebruik twee of meer mensen om de koelkast te verplaatsen en te installeren. Als je dit niet doet, kan dit leiden tot rug- of ander letsel.

Als je je koelkast naar een nieuw huis verhuist, volg je deze stappen om hem voor te bereiden op de verhuizing.

1. Haal al het voedsel uit de koelkast en verpak al het bevroren voedsel in droog ijs.
2. Koppel de koelkast los.
3. Grondig reinigen, poetsen en drogen.
4. Haal alle verwijderbare onderdelen eruit, wikkel ze goed in en plak ze aan elkaar vast zodat ze tijdens het verplaatsen niet verschuiven en rammelen.

5. Draai de stelpoten omhoog zodat ze niet over de vloer schrapen. Zie "Koelkast Waterpas Zetten."
6. Plak de deuren dicht en plak het netsnoer aan de achterkant van de koelkast. Wanneer je bij je nieuwe huis aankomt, plaats je alles terug en raadpleeg je het gedeelte "Installatie-instructies" voor voorbereidingsinstructies.

Koelkast Opnieuw Installeren/Gebruiken

Als de koelkast gedurende enige tijd in een horizontale of gekantelde positie is geplaatst, wacht dan 4 uur voordat je hem aansluit om de olie in de compressor te laten bezinken.

1. Reinig de koelkast Zie "Reinigen."
2. Plaats de koelkast op de gewenste locatie en waterpas. Zie "Installatie-instructies."

WAARSCHUWING



Gevaar Voor Elektrische Schokken

Steek de stekker in een geaard 3-punts stopcontact. Verwijder de aardepen niet van de stekker. Gebruik geen adapter. Gebruik geen verlengsnoer. Als u dit niet doet, kan dit leiden tot de dood, brand of elektrische schokken.

3. Steek de stekker in een geaard 3-punts stopcontact.

Probleemoplossing

Probeer eerst de oplossingen die hier worden voorgesteld om de kosten van een onnodig servicegesprek te vermijden.

Koelkast werkt niet

Probleem	Mogelijke Oorzaak & Oplossing
Het apparaat werkt niet naar behoren	Controleer of het netsnoer goed is aangesloten op het stopcontact.
	Controleer de zekering of de stroomkring van uw netvoeding, indien nodig vervangen.
	De kamertemperatuur kan te laag zijn. Probeer de temperatuur van de koelkast of de vriezer op een koudere stand in te stellen om dit probleem op te lossen.
	Het is normaal dat de vriezer niet werkt tijdens de ontdooicyclus of gedurende een korte tijd nadat het apparaat is ingeschakeld bedoeld om de compressor te beschermen.
Geuren uit de compartimenten	Het interieur moet mogelijk worden gereinigd
	Sommige voedingsmiddelen, containers of verpakkingen kunnen stank veroorzaken.
Lawaai van het apparaat	<p>De geluiden hieronder zijn vrij normaal:</p> <ul style="list-style-type: none"> • Draaiende compressor geluiden. • Luchtbewegingsgeluid van de kleine ventilatormotor in de koelkastruimte of andere compartimenten. • Een gorgelend geluid dat lijkt op kokend water. • Knallend geluid tijdens automatisch ontdooien. • Klikkend geluid voordat de compressor start. • Klikkend geluid wanneer u water krijgt. • De motor draait met ruis wanneer u ijs krijgt.
	<p>Andere ongewone geluiden zijn te wijten aan de volgende redenen en het kan nodig zijn om dit te controleren en actie te ondernemen:</p> <p>De behuizing is niet waterpas. De achterkant van het apparaat raakt de muur. Flessen of containers zijn gevallen of rollen.</p>
Waterdispenser werkt niet	<ul style="list-style-type: none"> • Heeft u na de installatie van de waterleiding 12 uur gewacht met het maken van ijs? Als het niet koud genoeg is. Het kan langer duren om ijs te maken, zoals bij de eerste installatie. • Is de waterleiding aangesloten en is de waterklep open? • Heeft u de ijs bereidingsfunctie handmatig gestopt? Zorg ervoor dat u niet de "Ijs Uit" modus instelt. • Zit er ijs verstopt in de emmer van de ijsmaker? • Is de waterdruk minder dan 30psi? Installeer een drukverhogingspomp om de lage druk te compenseren. • Is de vriezer temperatuur te warm? Probeer de temperatuur van de vriezer lager in te stellen. • De ijsmachine maakt het ijs niet snel genoeg. Wacht minstens 90 minuten.

De motor draait continu	<p>Het is normaal om vaak het geluid van de motor te horen, het zal in de volgende omstandigheden meer moeten draaien:</p> <ul style="list-style-type: none"> • Temperatuurinstelling wordt kouder ingesteld dan nodig. • In het apparaat is onlangs een grote hoeveelheid warm voedsel opgeslagen. • De temperatuur buiten het apparaat is hoog. • Deuren worden te lang of te vaak geopend. • Na de eerste installatie van het apparaat of als het lange tijd uitgeschakeld is geweest.
Een laag rijp treedt op in het compartiment	<p>Controleer of de ventilatie-openingen niet door voedsel geblokkeerd zijn en zorg ervoor dat voedsel in het apparaat geplaatst is om voldoende ventilatie mogelijk te maken. Controleer of de deur volledig gesloten is. Om rijp te verwijderen, raadpleeg aub. het hoofdstuk over reinigen en onderhoud.</p>
Temperatuur aan de binnenkant is te warm	<p>U heeft mogelijk de deuren te lang of te vaak geopend; of de deuren worden door een obstakel open gehouden; of het apparaat heeft onvoldoende speling aan de zijkant, achterkant en bovenkant.</p>
Temperatuur aan de binnenkant is te koud	<p>De temperatuur verhogen door het volgen van de "Displaybesturingen" hoofdstuk.</p>
Deuren kunnen niet gemakkelijk worden gesloten	<p>Controleer of de bovenkant van de koelkast naar achteren is gekanteld met 0,4"-0,6" (10-15mm) om de deur zelf te laten sluiten, of als iets binnenin voorkomt dat de deuren kunnen sluiten.</p>
Het licht werkt niet	<ul style="list-style-type: none"> • Het LED-lampje kan beschadigd zijn. Raadpleeg het vervangen van LED-lampjes in het hoofdstuk "Reiniging en onderhoud". • Het besturingssysteem heeft het licht als gevolg van een te lang openstaande deur uitgeschakeld, de deur sluiten en opnieuw openen om de lichten opnieuw te activeren.
U kunt water horen borrelen in de koelkast	<p>Dit is normaal. Het borrelen komt van de koelvloeistof die door de koelkast circuleert.</p>
Waterdispenser werkt niet	<ul style="list-style-type: none"> • Is de waterleiding aangesloten en is de waterklep open? • Is de waterleiding geplet of geknikt? Zorg ervoor dat de waterleiding niet geblokkeerd en vrij van obstakels is. • Is het waterreservoir bevroren omdat de koelkasttemperatuur te laag is? Probeer een warmerer instelling in het display te selecteren. • Controleer of het filter goed geïnstalleerd is. Als deze niet correct is geïnstalleerd, werkt de waterdispenser wellicht niet.

Hisense

life reimagined

MANUAL DE OPERAÇÃO DO USUÁRIO

Antes de operar esta unidade, leia atentamente este manual e guarde para consultas futuras

PT

Português

Obrigado por escolher a Hisense. Temos certeza de que você achará um prazer usar sua nova geladeira. Porém, antes de usar o aparelho, recomendamos que você leia atentamente as instruções, que fornecem detalhes sobre a instalação e o uso do produto. Guarde este manual para referência futura.

Índice

SEGURANÇA DA GELADEIRA.....	3
PEÇAS E RECURSOS.....	11
REQUISITOS DE INSTALAÇÃO.....	12
Requisitos de Localização.....	12
Requisitos Elétricos.....	12
INSTRUÇÕES DE INSTALAÇÃO.....	13
Desembale a Geladeira.....	13
Posicionamento da Instalação.....	13
Remoção de Portas.....	13
Instalar as linhas de água.....	15
Conclua a Instalação.....	16
Nivele a Geladeira.....	16
Alinhe as Portas.....	16
USO DA GELADEIRA.....	17
Abrindo e Fechando as Portas.....	17
Usando os Controles.....	18
Recursos.....	22
Informações Gerais de Uso.....	26
CUIDADOS COM A GELADEIRA.....	27
Limpeza.....	27
Luzes.....	27
Cuidados Durante as Férias e Mudanças.....	28
Reinstalando/Usando a Geladeira Novamente.....	28
RESOLUÇÃO DE PROBLEMAS.....	29

Segurança da Geladeira

Sua segurança e a segurança dos outros são muito importantes.

Fornecemos muitas mensagens importantes de segurança neste manual e no seu aparelho. Leia e cumpra sempre todas as mensagens de segurança.



Este é o símbolo de alerta de segurança.

Este símbolo alerta-o sobre possíveis perigos que podem matar ou causar ferimentos a si e a outras pessoas. Todas as mensagens de segurança são acompanhadas pelo símbolo de alerta de segurança e a palavra "PERIGO", "AVISO" ou "CUIDADO."

Estas palavras significam:

PERIGO

Uma situação iminente perigosa. Você pode morrer ou se ferir gravemente se não seguir imediatamente as instruções.

AVISO

Uma situação potencialmente perigosa que, se não for evitada, poderá resultar em morte ou lesões graves.

CUIDADO

Uma situação potencialmente perigosa que, se não for evitada, poderá resultar em lesões moderadas ou leves.

Todas as mensagens de segurança informam qual é o potencial de risco, como reduzir a chance de lesões e o que pode acontecer se as instruções não forem seguidas.



Informações de segurança e aviso

Para sua segurança e uso correcto, antes de instalar e usar o aparelho, leia este manual de utilizador cuidadosamente, incluindo as suas sugestões e avisos. Para evitar erros e acidentes desnecessários, é importante assegurar-se que todas as pessoas a usar o aparelho estão completamente familiares com a sua operação e funcionalidades de segurança. Guarde estas instruções e certifique-se de que elas permanecem com o aparelho se for movido ou vendido, de modo que qualquer pessoa que o utilize ao longo de sua vida, será devidamente informada sobre o uso e os avisos de segurança.

Para a segurança de vidas e propriedades, mantenha as precauções destas instruções do usuário como o fabricante não é responsável por danos causados por omissão.

Segurança para crianças e outras pessoas vulneráveis

- De acordo com o padrão EN

Este aparelho pode ser utilizado por crianças com idade igual ou superior a 8 anos e pessoas com capacidades físicas, sensoriais ou mentais reduzidas ou falta de experiência e conhecimento, se tiverem recebido supervisão ou instruções relativas ao uso do aparelho de forma segura e que tenham compreensão dos riscos envolvidos. As crianças não devem brincar com o aparelho. A limpeza e a manutenção do utilizador não devem ser feitas por crianças sem supervisão. Crianças com idade entre 3 e 8 anos podem carregar e descarregar aparelhos de refrigeração.

- De acordo com o padrão IEC

Este aparelho não está destinado a ser usado por pessoas (incluindo crianças) com capacidades físicas, sensoriais ou mentais reduzidas ou falta de experiência e conhecimento, a não ser que tenham supervisão ou instruções relativas ao uso deste aparelho por uma pessoa responsável pela sua segurança.

- Crianças devem ser supervisionadas para garantir que não brinquem com o aparelho.
- Mantenha todas as embalagens fora do alcance das crianças porque há o risco de asfixia.
- Se for eliminar o aparelho, puxe a ficha para fora da tomada, corte o cabo de conexão (tão perto do aparelho quanto possível) e remova a porta para prevenir que crianças a brincar sofram de choques eléctricos ou se fechem dentro.
- Se este aparelho, com selos de porta magnética, é para substituir um aparelho antigo com fechos de mola (trava) na porta ou tampa, assegure-se que os fechos de mola são inutilizáveis antes de eliminar o aparelho antigo. Isto irá prevenir que o aparelho se torne uma armadilha fatal para uma criança.



Segurança geral

- Este aparelho destina-se a ser utilizado em aplicações domésticas e similares, tais como:
 - áreas de cozinha em lojas, escritórios e outros ambientes de trabalho;
 - casas de quintas e por clientes em hotéis, motéis e outros ambientes de tipo residencial;
 - ambientes do tipo de cama e café da manhã;
 - restauração e aplicações similares não varejistas.
- Não armazene substâncias explosivas, como latas de aerossol com um propelente inflamável neste aparelho.
- Se o cabo de alimentação estiver danificado, ele deve ser substituído pelo fabricante, seu agente de serviço ou pessoas qualificadas para evitar um perigo.
- AVISO — Mantenha a ventilação aberta, no gabinete do aparelho ou na estrutura incorporada, sem obstrução.
- AVISO — Não utilize dispositivos mecânicos ou outros meios para acelerar o processo de descongelação, exceto os recomendados pelo fabricante.
- AVISO — Não danifique o circuito de refrigeração.
- AVISO — Não utilize aparelhos eléctricos no interior dos compartimentos de armazenamento de alimentos do aparelho, a menos que sejam do tipo recomendado pelo fabricante.
- O refrigerante e o gás de sopro de isolamento são inflamáveis. Ao descartar o aparelho, faça a eliminação apenas num centro de eliminação de resíduos autorizada. Não exponha-o ao fogo.
- AVISO — Ao posicionar o aparelho, assegure-se que o cabo de alimentação não está preso ou danificado.
- AVISO — Conecte-se apenas ao abastecimento de água potável.

- AVISO — Não coloque várias saídas de tomada portátil ou fontes de energia portáteis atrás do aparelho.

Substituir o LED

- AVISO — A luz LED não deve ser substituída pelo usuário! Se a luz do LED estiver danificada, entre em contato com a linha de atendimento ao cliente para obter assistência.

Refrigerante

O refrigerante isobuteno (R600a) está contido no circuito refrigerante do aparelho, um gás natural com um alto nível de compatibilidade ambiental, que é, no entanto, inflamável. Durante o transporte e a instalação do aparelho, certifique-se de que nenhum dos componentes do circuito refrigerante seja danificado.

O refrigerante (R600a) é inflamável.

- AVISO — Refrigeradores contêm refrigerante e gases na isolamento. Refrigerante e gases devem ser eliminados profissionalmente pois podem causar danos oculares ou ignições. Assegure-se que a tubagem do circuito de refrigerante não está danificada antes da eliminação apropriada.



Aviso: Risco de fogo/materiais inflamáveis

Se o circuito refrigerante deve ser danificado:

- Evite chamas nuas e fontes de ignição.
Ventile completamente a sala em que o aparelho está situado.

É perigoso alterar as especificações ou modificar este produto de qualquer forma.

Quaisquer danos ao cabo podem causar um curto circuito, fogo e/ou choque eléctrico.

Segurança elétrica

- O cabo de alimentação não deve ser esticado.
- Assegure-se que a tomada não está esmagada ou danificada. Uma tomada esmagada ou danificada podem sobreaquecer e causar um fogo.
- Certifique-se que você pode acessar a ficha principal do aparelho.
- Não puxe o cabo principal.
- Se o soquete do plugue de energia estiver solto, não insira o plugue de energia. Existe o risco de choque elétrico ou incêndio.

Você não deve operar o aparelho sem a tampa da lâmpada de iluminação interior.

- O frigorífico só é aplicado com a alimentação de corrente alternada monofásica de 220~240V/50Hz. Se a flutuação de voltagem no distrito do utilizador for tão grande que a voltagem excede a gama acima, por segurança, assegure-se que usa A.C. Regulador de voltagem automático de mais de 350W no geladeira. O geladeira deve utilizar uma tomada de energia especial em vez de uma comum com outros aparelhos elétricos. A sua ficha deve corresponder à tomada com fio terra.

Uso diário

- Não armazene gases ou líquidos inflamáveis neste aparelho, há risco de explosão.
- Não opere nenhum aparelho elétrico no aparelho (por exemplo, máquinas elétricas de fazer gelado, batedeiras, etc.).
- Ao desligar o aparelho, sempre puxe o plugue da tomada, não arraste o cabo.
- Não coloque itens quentes perto dos componentes de plástico deste aparelho.

- Não coloque produtos alimentares directamente contra a saída de ar na parede traseira.
- Armazene alimentos congelados pré-embalados de acordo com as instruções do manufactor dos alimentos congelados.
- As recomendações de armazenamento dos fabricantes de aparelhos devem ser rigorosamente seguidas. As instruções relevantes para armazenamento.
- Não coloque bebidas gaseificadas no compartimento de congelamento porque cria pressão no recipiente, o que pode causar explosões, resultando em danos no aparelho.
- Alimentos congelados podem causar queimadura por geada se forem consumidos directamente do congelador.
- Não coloque o aparelho sob a luz solar directa.
- Mantenha as velas, lâmpadas e outros itens com chamas nuas longe do aparelho, para não incendiar o aparelho.
- Este aparelho está destinado ao armazenamento de alimentos e/ou bebidas numa casa normal como explicado neste livro de instruções. O aparelho é pesado. O aparelho é pesado. Deve tomar cuidado ao movê-lo.
- Não remova nem toque nos objectos do compartimento do congelador se as suas mãos estiverem húmidas/molhadas, pois pode causar feridas na pele ou queimaduras de gelo/ congelador.
- Nunca utilize a base, as gavetas, as portas etc. para se sustentar ou como suportes.
- Os alimentos congelados não devem ser congelados de novo uma vez que foram descongelados.
- Não consome picadinhos de gelo ou cubos de gelo directamente do congelador, pois isso pode causar queima de congelação na boca e nos lábios.
- Para evitar que os itens caiam e causem ferimentos ou danos ao aparelho, não sobrecarregue as prateleiras da porta ou coloque muita comida nas gavetas.

- AVISO - O alimento precisa ser embalado antes de ser colocado na geladeira. Os líquidos precisam ser armazenados em garrafas ou recipientes fechados para evitar derramamento, pois não é fácil limpar a estrutura projetada do produto.
- Este aparelho de refrigeração não se destina a ser usado como um aparelho embutido.



Cuidado! **Cuidados e limpeza**

- Antes da manutenção, desligue o aparelho e desconecte a ficha da tomada.
- Não limpe o aparelho com objetos de metal, dispositivo de limpeza de vapor, óleos etéreos, solventes orgânicos ou produtos de limpeza abrasivos.
- Não use objetos pontiagudos para remover o gelo do aparelho. Use uma espátula de plástico.

Instalação Importante!

- Para a ligação eléctrica com cuidado, siga as instruções dadas neste manual.
- Desembale o produto e verifique se há algum dano no mesmo. Não ligue o aparelho se estiver danificado. Informe possíveis danos imediatamente ao local onde você comprou o aparelho. Neste caso, mantenha a embalagem.
- É aconselhável esperar pelo menos quatro horas antes de conectar o aparelho para permitir que o óleo flua de volta no compressor.
- Deve ter circulação de ar adequada em volta do aparelho, a falta disto pode levar ao sobreaquecimento. Para conseguir uma ventilação suficiente, siga as instruções relevantes para a instalação. Sempre que possível, a parte traseira do produto não deve estar muito perto duma parede para evitar prender peças quentes (compressor, condensador) para evitar o risco de incêndio, siga as instruções relevantes para a instalação.

- O aparelho não deve ser localizado perto de radiadores ou fogões.
- Assegure-se que a ficha principal está acessível depois da instalação do produto

Serviço



- Qualquer trabalho elétrico necessário para fazer a manutenção do aparelho deve ser realizado por um electricista qualificado ou pessoa competente.
- Este produto deve ser atendido por um Centro de Assistência autorizado, e apenas peças de reposição genuínas devem ser usadas.

1. Se o aparelho estiver Livre de Gelo.
2. Se o aparelho contiver o compartimento congelador.



Aviso!

Para evitar um risco devido à instabilidade do aparelho, ele deve ser fixado de acordo com as instruções. A máquina de fazer gelo incorporada só pode ser instalada pelo fabricante e não pode ser alterada pelo utilizador. O eletrodoméstico destina-se a estar permanentemente ligado ao abastecimento de água não deve ser ligado a uma mangueira destacável.

	Eliminação correta deste produto
 	<p>Esta marca indica que este produto não deve ser descartado com outros resíduos domésticos em toda a UE. Para evitar possíveis danos ao meio ambiente ou à saúde humana causados pelo descarte não controlado de resíduos, recicle-os de forma responsável para promover a reutilização sustentável de recursos materiais. Para devolver o dispositivo que utilizou, use os sistemas de devolução e recolha ou entre em contacto com o revendedor onde o produto foi comprado. Eles podem levar este produto para reciclagem ambientalmente segura.</p>

Descarte Adequado da sua Geladeira Antiga

AVISO

Perigo de Sufocação

Remova as portas da sua geladeira antiga. A falha em fazê-lo pode resultar em morte ou danos cerebrais.

IMPORTANTE: Aprisionamento e asfixia de crianças não são problemas do passado. Geladeiras no lixo ou abandonadas ainda são perigosas - mesmo que permaneçam no local por "apenas alguns dias". Se você estiver se livrando de sua geladeira antiga, siga estas instruções para ajudar a evitar acidentes.

Antes de Jogar Fora sua Geladeira ou Congelador Antigo:

- Remova as portas.
- Deixe as prateleiras no devido lugar para dificultar a entrada de crianças.

Informações importantes de saber sobre o descarte de geladeiras:

Descarte a geladeira de acordo com os regulamentos federais e locais. As geladeiras devem ser retiradas por um técnico licenciado, certificado pela EPA, de acordo com os procedimentos estabelecidos.

Peças e Recursos

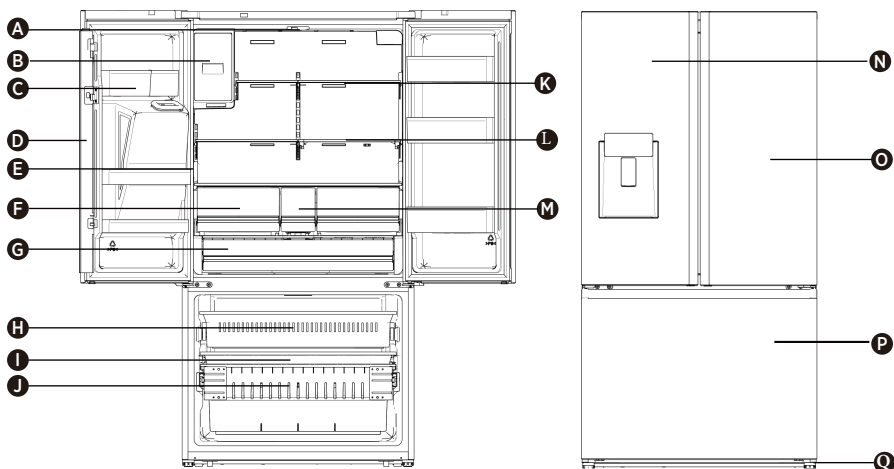

- | | | |
|---|--|--|
| A Luz LED da Geladeira | G Frigorífico | M Gaveta de Armazenamento de Snacks |
| B Máquina de Fazer Gelo | H Gaveta do Congelador - Superior | N Porta Esquerda do Frigorífico |
| C Prateleira de Porta da Geladeira | I Gaveta do Congelador - Intermédia | O Porta Direita do Frigorífico |
| D Separador Rotativo | J Gaveta do Congelador - Inferior | P Porta do Congelador |
| E Luz lateral da Geladeira | K Prateleira de Vidro | Q Pé Nivelador |
| F Gaveta para Frutas e Legumes | L Prateleira Dobrável | |

NOTA: Seu modelo pode parecer diferente desta e de outras imagens neste manual, dependendo dos recursos dele.

NOTA: Para obter a melhor eficiência energética deste produto, coloque todas as prateleiras e gavetas na posição original, conforme a ilustração acima.

Requisitos de Instalação

Requisitos de Localização

! AVISO



Risco de fogo/ materiais inflamáveis

Mantenha materiais e vapores inflamáveis, como gasolina, longe do aparelho. A falha em fazê-lo pode resultar em morte, explosão ou incêndio.

IMPORTANTE: Esta geladeira foi projetada apenas para uso doméstico e interno.

Temperatura

Esta geladeira destina-se a ser utilizada em um local onde a temperatura varie entre uma mínima de 16°C e uma máxima de 43°C. A faixa de temperatura ambiente recomendada para um desempenho ideal, que reduza o uso de eletricidade e forneça um melhor resfriamento, está entre 16°C e 32°C. É recomendável que você não instale a geladeira perto de uma fonte de calor, como um forno ou aquecedor.

Exterior e Dimensões

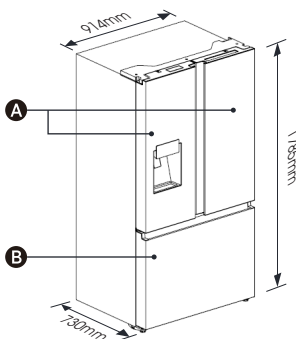

- A Porta da geladeira
- B Porta do congelador

Ventilação

É necessária uma circulação de ar adequada ao redor da geladeira para um funcionamento eficiente.

Para garantir uma ventilação adequada, mantenha os espaçamentos recomendados.

Espaçamentos Recomendados

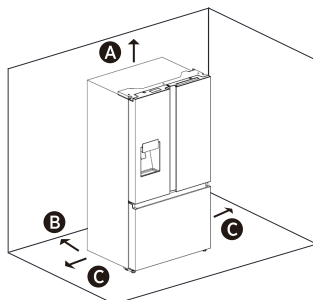

- A 100mm Acima
- B 50mm Atrás
- C 50mm de Cada Lado

NOTA: Se você colocar a geladeira próxima a uma parede fixa, deixe um espaço mínimo de 1471,4mm para permitir que a porta se abra.

Requisitos Elétricos

! AVISO



Risco de Choque Elétrico

Conecte numa tomada aterrada de 3 pinos. Não remova o pino de aterramento do plugue do cabo de alimentação. Não use um adaptador. Não use uma extensão. A falha em fazê-lo pode resultar em morte, incêndio ou choque elétrico.

Antes de mover a geladeira para seu local definitivo, é importante verificar se você tem a conexão elétrica adequada.

Método de Aterramento Recomendado

É necessária uma alimentação elétrica fundida aterrada de 220-240 volts, 50 Hz, CA com apenas 15- ou 20-amp de corrente alternada. Recomenda-se que seja fornecido um circuito separado que sirva apenas à geladeira. Use uma tomada que não possa ser desligada por um interruptor. Não use uma extensão.

NOTA: Antes de executar qualquer tipo de instalação ou limpeza, desconecte a geladeira da fonte elétrica. Quando terminar, reconecte a geladeira à fonte elétrica e redefina os controles de temperatura para a configuração desejada.

Instruções de Instalação

Desembale a Geladeira

AVISO



Perigo de Explosão ou Incêndio

Não perfure a tubulação de refrigeração. Siga as instruções de manuseio com cuidado. É usado um refrigerante inflamável. A falha em fazê-lo pode resultar em morte, explosão ou incêndio.

IMPORTANTE: Manuseie com cuidado ao mover a geladeira para evitar danos à tubulação de refrigeração ou aumento do risco de vazamento.

AVISO

Perigo de Peso Excessivo

Use duas ou mais pessoas para mover e instalar a geladeira. A falha em fazê-lo pode resultar em lesões nas costas ou outras lesões.

Remova a Embalagem

- Remova a fita e os resíduos de cola das superfícies antes de ligar a geladeira. esfregue uma pequena quantidade de detergente líquido sobre o adesivo com os dedos. Limpe com água morna e seque.
- NOTA:** Não utilize instrumentos afiados, álcool para assepsia, fluidos inflamáveis ou produtos de limpeza abrasivos para remover fita adesiva ou cola. Estes produtos podem danificar a superfície da sua geladeira. Para mais informações, consulte "Segurança da Geladeira."
- Descarte/recicle todos os materiais da embalagem.
- Se a geladeira tiver sido colocada na posição horizontal ou inclinada por um período, aguarde 4 horas antes de conectá-la para permitir que o óleo assente no compressor.

Ao Mover sua Geladeira:

Sua geladeira é pesada. Ao mover a geladeira para limpeza ou manutenção, cubra o chão com papelão ou panos para evitar danos ao chão. Sempre puxe a geladeira em linha reta ao movê-la. Não balance ou "cambaleie" a geladeira ao tentar movê-la, pois isso pode causar danos no chão.

Limpe Antes de Usar

Depois de remover todos os materiais da embalagem, limpe o interior da geladeira antes de usá-la. Consulte as instruções de limpeza em "Cuidados com a Geladeira."

Informações importantes sobre as prateleiras e tampas de vidro:

Não limpe as prateleiras ou tampas de vidro com água morna quando estiverem frias. As prateleiras e tampas podem quebrar se expostas a mudanças repentinas de temperatura ou impactos, como colisões. O vidro temperado é projetado para se quebrar em vários pedaços pequenos do tamanho de cascalhos. Isto é normal. As prateleiras e tampas de vidro são pesadas. Use as duas mãos ao removê-las para evitar que caiam.

Posicionamento da Instalação

• Este aparelho funciona bem de SN para ST. O aparelho pode não funcionar corretamente se for deixado por um período mais longo a uma temperatura acima ou abaixo do intervalo indicado.

Classe climática	Temperatura ambiente
SN	+10°C a +32°C
N	+16°C a +32°C
ST	+16°C a +38°C
T	+16°C a +43°C

Remoção de Portas (somente se necessário)

Meça a geladeira para garantir que ela se encaixe na porta. Se o refrigerador não pode passar facilmente pela porta, siga as instruções para remover as duas portas do compartimento do refrigerador e o painel frontal da gaveta do congelador.



AVISO



Risco de Choque Elétrico

Desconecte a energia antes de remover as portas. Reconecte o fio terra antes de operar. Não fazer isso pode resultar em morte ou choque elétrico.

Ferramentas necessárias (Não fornecidas)

	
Chave Allen (4mm)	Chave (8mm)
	
Chave de Fenda Phillips	

Retire as Portas

IMPORTANTE: Mantenha as portas da geladeira fechadas até que você esteja pronto para levantá-las do gabinete.

1. Desconecte a geladeira ou desconecte a energia.
2. Usando uma chave de fenda Phillips, remova os três parafusos anexados à tampa da dobradiça e remova a tampa da dobradiça com os feixes de cabos inteiros conectados.

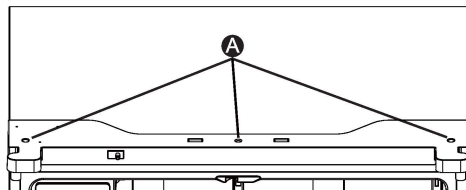

A Parafusos

3. Separe os dois conectores na porta lateral esquerda. Para remover o conector do fio, pressione a parte superior do conector (B) e separe-o do outro. Para remover o conector de água da dobradiça, torça e puxe os cliques do conector. Remova a linha de água (C) ao pressionar a parte móvel (D) do acoplador da linha de água.

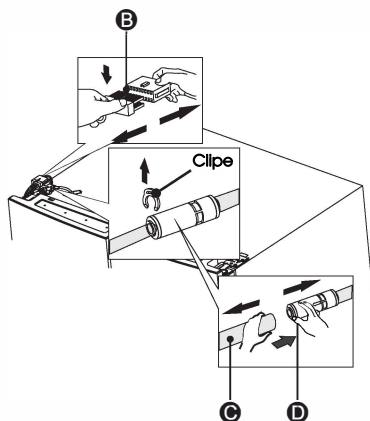

4. Remova os 3 parafusos (E) fixados nas dobradiças com uma chave (8mm) e 1 parafuso de aterramento (F) conectados à dobradiça com a chave de fenda Phillips (+). Remova a dobradiça superior esquerda da porta (G).

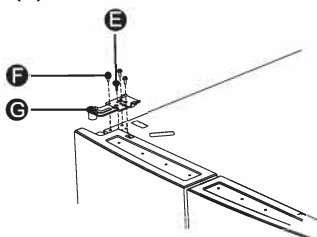

5. Use as duas mãos para abrir a porta mais de 90°. Levante-o e retire-o.

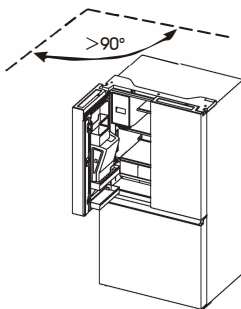

6. Se necessário, remova as 2 dobradiças dos parafusos de cabeça sextavada (I) com uma chave Allen (5mm). Remova a dobradiça da porta inferior esquerda (H).

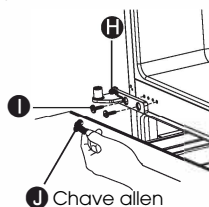

Substitua as Portas

1. Se removido, reinstale a dobradiça inferior.
2. Usando duas ou mais pessoas, coloque a porta da geladeira na dobradiça inferior.
3. Insira a dobradiça superior na parte superior da porta.
4. Usando os três parafusos removidos anteriormente, aperte a dobradiça superior na parte superior do gabinete.
NOTA: Apenas para porta esquerda, recoloque o parafuso de aterramento na dobradiça superior, reconecte o feixe de fios, reconecte a linha de água, assegure que os cliques estejam conectados corretamente ao acoplador.
5. Repita as etapas de 1 a 4 para substituir a porta oposta.
6. Usando os três parafusos removidos anteriormente, reinstale a tampa da dobradiça superior e o painel de controle na parte superior do gabinete.

Instalar as linhas de água

Um dispensador de água com um filtro é um dos recursos úteis no seu novo eletrodoméstico. Para ajudar a promover uma melhor saúde, o filtro de água remove partículas indesejadas da sua água.

No entanto, não esteriliza nem destrói os microorganismos. Pode precisar de comprar um sistema de purificação de água para fazê-lo. Para a máquina de gelo funcionar corretamente, é necessário ter uma linha de água.







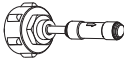

-a pressão máxima de entrada de água é de 700kPa;

-a pressão mínima de entrada de água é de 207kPa.

NOTA: A qualidade do gelo será tão boa quanto a qualidade da água fornecida à máquina de gelo. Evite conectar a máquina de gelo a um suprimento de água mole. Os produtos químicos que amolecem a água (como sal) podem danificar partes da máquina de gelo e resultar em um gelo de baixa qualidade. Se não for possível evitar um suprimento de água mole, verifique se o amolecedor está funcionando corretamente e em boas condições de manutenção.

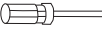
Peças para a instalação da linha de água

As ferramentas de que precisa:

			
Conector e válvula de retenção	Base da Válvula	Clipe	Parafuso
			
Chave de fenda Philips	Linha de água (5m)	Conector de Duas Vias	Chave Inglesa

Ligação à linha de abastecimento de água

O conector e a válvula de retenção são fornecidos como uma peça. Deve utilizar o novo e não o antigo conector que tem.

Primeiro, desligue a linha de abastecimento de água. Aparafuse o adaptador num conector 3/4" BSP adequado para a saída de água e utilize a chave inglesa para apertá-lo. Insira totalmente a linha de água na válvula de retenção. De seguida, insira o clipe no pack de instalação conforme demonstra a figura abaixo.

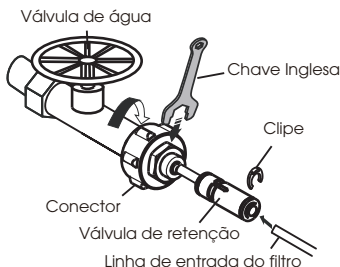

Para impedir que os cliques se soltem, utilize a base de válvula para segurá-los. De seguida, aparafuse para segurar a base de válvula com uma chave de estrela (+).

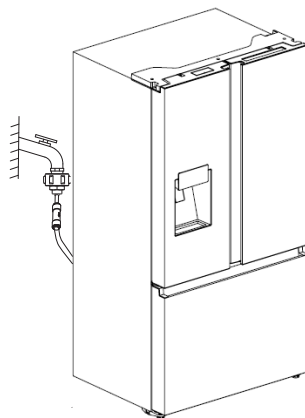
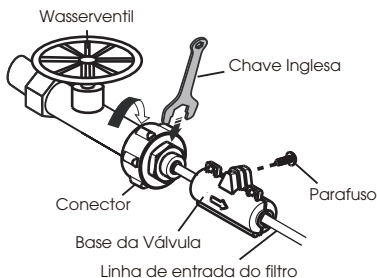

NOTA:

- Após ligar a linha de abastecimento de água, abra a válvula da água para lavar o filtro durante 5 minutos antes de utilizar.
- Se a linha de abastecimento de água estiver demasiado distante do frigorífico onde vai realizar a ligação da linha de entrada do filtro, a linha de água (5m) fornecida poderá ser útil. A linha de saída do filtro de água deve ser conectada com a linha de entrada do refrigerador por um conector de Duas Vias. As linhas de água devem ser totalmente inseridas no centro do conector para evitar vazamento de água. Insira os 2 cliques no pacote de instalação como mostrado no diagrama e confirme se cada clipe mantém a linha firmemente.

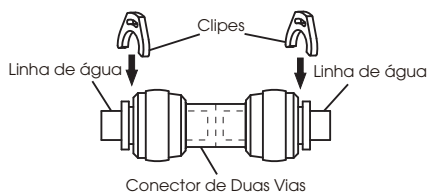

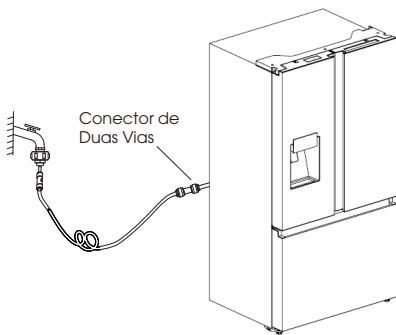

- A descoloração escura inicial da água é normal.
- As linhas de água devem estar conectadas apenas com a água potável.
- As linhas de água não devem ser pressionadas por coisas pesadas e não devem ser dobradas demais.
- É normal ouvir um som de exaustão do eletrodoméstico quando liga a linha de água ao eletrodoméstico e prime a alavanca do dispensador pela primeira vez.

Aviso:

- Após ligar a válvula de água, certifique-se de que não há nenhuma fuga, de todo, em todos os pontos de ligação das linhas de água. Se houver uma fuga, delugue a válvula imediatamente e aperte o conector de água ou insira totalmente as linhas no conector.
- A linha de água deve estar ligada ao cano de água fria. Se estiver ligado ao cano de água quente, isto pode levar à avaria do purificador.

Conclua a Instalação

⚠ AVISO



Risco de Choque Elétrico

Conecte a uma tomada aterrada de 3 pinos. Não remova o pino de aterramento do plugue do cabo de alimentação. Não use um adaptador. Não use uma extensão. A falha em fazê-lo pode resultar em morte, incêndio ou choque elétrico.

1. Conecte a uma tomada aterrada de 3 pinos.

NOTA: Esta geladeira começa a funcionar assim que é conectada à fonte de alimentação.

2. Coloque a geladeira em seu local definitivo, mantendo os espaçamentos recomendados.

Nivele a Geladeira se Necessário

A geladeira deve estar nivelada para manter o desempenho e a aparência ideais.

1. Gire os pés niveladores na parte inferior, na frente do gabinete, para elevar ou abaixar esse lado da geladeira até que ela fique nivelada de um lado ao outro.
2. Gire os dois pés, na mesma intensidade, para elevar levemente a frente da geladeira. Isso facilitará o fechamento das portas.

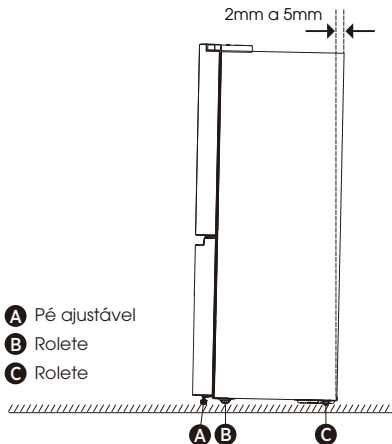

- Ⓐ Pé ajustável
- Ⓑ Rolete
- Ⓒ Rolete

NOTA: Pedir para alguém empurrar a parte superior da geladeira tira um pouco de peso dos pés niveladores. Isso facilita a rotação dos pés. Gire os pés niveladores no sentido horário para elevar ou gire no sentido anti-horário para abaixar a geladeira. Para garantir que as portas se fechem automaticamente, incline a parte superior da geladeira para trás em cerca de 10mm a 15mm. Se necessário, use uma chave de boca para ajustar os pés.

Alinhe as Portas (se necessário)

As juntas são usadas para alinhar as portas, você pode encontrá-las na embalagem do manual.

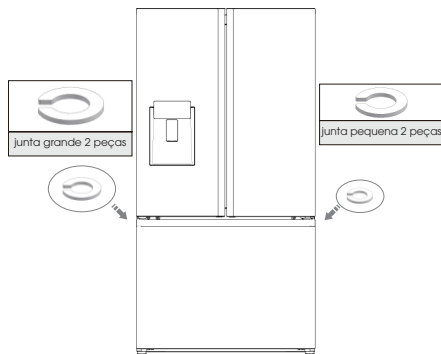

Uso da Geladeira

Abrindo e Fechando as Portas

Fornecendo espaço para abrir as portas
Verifique se você tem espaço suficiente na
frente da sua geladeira para abrir as
portas.

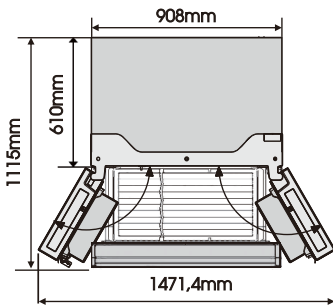

As quatro portas podem ser abertas e
fechadas separadamente ou juntas.

- Há uma coluna na porta do compartimento esquerdo da geladeira.
- Ao fechar a porta esquerda, a coluna se dobra atrás da porta direita, unindo as duas portas.

- A temperatura da estrutura da porta é controlada para ajudar a impedir que a umidade se forme na coluna. A temperatura da superfície pode estar quente, o que é normal e não afeta o desempenho da geladeira.

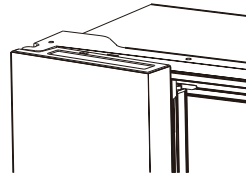

NOTA: Antes de fechar a porta esquerda, verifique se a coluna está dobrada para dentro. Se a coluna for puxada para fora, ela poderá ser danificada quando alguém tentar fechar a porta.

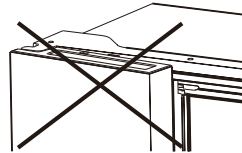

Usando os Controles

Seu produto tem um painel de controle que fica na porta da geladeira. Utilize o seu aparelho de acordo com as seguintes diretrizes de controle.

Painel de Controle

O painel de controle é mostrado no diagrama abaixo.

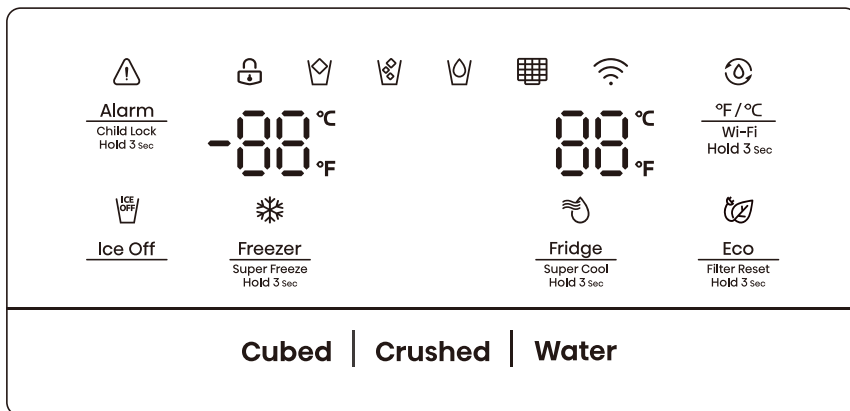

O visor acenderá quando a geladeira for conectada pela primeira vez. As luzes se apagam automaticamente após 60 segundos.



Bloqueio de Crianças e Alarme da Porta

Este botão serve dois propósitos:

1. Bloqueio Infantil

Prima e mantenha premido o "Alarm" durante 3 segundos para bloquear todo o Painel de Controle incluindo a função do dispensador. Se o painel de Controle estiver bloqueado, o ícone "" estará aceso e nenhum dos botões no painel de controle funcionará. Para desbloquear o Painel de Controle, prima e mantenha premido o "Alarm" durante 3 segundos novamente.



2. Alarme de Porta

Deixar qualquer porta aberta por mais de 2 minutos ativará o alarme da porta. O ícone "" piscará, o painel de controle exibirá as letras "dr", e você ouvirá uma campainha. O som soará 3 vezes por minuto e parará decorridos 8 minutos. Em caso de alarme, você pode tocar no botão Alarme para cancelar o alarme da porta e, em seguida, o ícone "" para de piscar e continuar, o som do alarme irá parar ao mesmo tempo. Além disso, o alarme da porta pode ser interrompido fechando todas as portas. Para poupar energia, evite manter as portas abertas durante muito tempo quando utiliza o frigorífico.

°F/°C Wi-Fi Hold 3 Sec

Quando o Bloqueio Infantil está desligado, pode tocar no botão "°F/°C" para alternar entre as unidades Celsius e Fahrenheit. Quando estiver Fahrenheit ativo, o ícone "" ficará ligado. Mais detalhes sobre "Wi-Fi Hold 3 sec", por favor leia a página 20.

Sem Gelo Ice Off

Este botão controla a máquina de fazer gelo. Pode tocar no botão "Ice Off" para controlar a máquina de gelo. Quando o Bloqueio para Crianças estiver desativado, você pode tocar no ícone "" para bloquear a máquina de gelo, e o ícone "" será aceso. Quando o Bloqueio para Crianças estiver desativado, você pode tocar no ícone "Ice Off" para bloquear a máquina de gelo, e o ícone "" será aceso.

NOTA: Quando o ícone "" está ligado, este só bloqueia a máquina de gelo, não o dispensador.

Controle de Temperatura do Refrigerador Fridge Super Cool Hold 3 sec

Quando você toca no botão continuamente, a temperatura será definida na seguinte sequência.

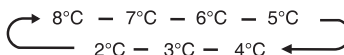

Se tiver definido o tipo de temperatura para Fahrenheit, o ciclo de definições de temperatura varia entre 46°F e 36°F.

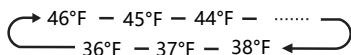

Se quiser diminuir o tempo necessário para arrefecer os produtos no Frigorífico, toque e mantenha premido este botão durante 3 segundos, o ícone super congelador “” iluminar-se-á e o ecrã da temperatura do frigorífico exibirá 2°C (ou 36°F). Super fresco desliga-se automaticamente após 3 horas e a temperatura da geladeira retornará à configuração anterior. Quando a função Super Cool está ativada, você pode tocar em “Fridge” para desligá-la.

NOTA: Na função Super Cool, quando toca no botão “Eco”, a função ou “Eco” ativar-se-á e o modo “Super Cool” desligar-se-á.



Controle de Temperatura do Congelador

Pode tocar no botão “Freezer” para ativar o modo para controlar a temperatura do congelador. Quando premir o botão continuamente, a temperatura será definida na seguinte sequência.

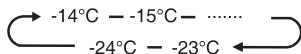

Se tiver definido o tipo de temperatura para Fahrenheit, o ciclo de definições de temperatura varia entre 7°F e -11°F.

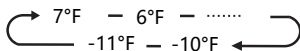

Prima e mantenha premido o botão durante 3 segundos, o ícone “” iluminar-se-á, o ecrã da temperatura do congelador exibe -24°C (ou -11°F).

O Super Congelamento pode baixar rapidamente a temperatura e congelar os seus alimentos mais rapidamente do que o habitual. Isto pode reter mais vitaminas e nutrição nos alimentos frescos e armazenar os seus alimentos durante mais tempo. Super Freeze s'éteint automatiquement après environ 52 heures et la température reviendra à sa configuration précédente. Quando a função Super Freeze estiver ativada, você pode tocar no botão “Freezer” para desligar a função.

O Super Freeze é usado para realizar o pré-congelamento e congelamento rápido no compartimento do congelador. Essa função acelera o congelamento de alimentos frescos e, ao mesmo tempo, protege os alimentos já armazenados contra o aquecimento indesejável.

Para congelar alimentos frescos, ative a função Super Freeze pelo menos 24 horas antes de colocar os alimentos para concluir o pré-congelamento



NOTA:

Na função Super Congelamento, quando toca no botão “Eco”, a função ou “Eco” ativar-se-á e o modo “Super Congelamento” desligar-se-á.



Controle do Dispensador

Quando o Bloqueio para Crianças estiver ativado, o dispensador não funcionará. Quando o Bloqueio Infantil estiver desligado, você pode pressionar a opção de gelo em “Cubed” ou “Crushed” para escolher o tipo de gelo, e pressionar o botão “Water” para ativar o modo de água. Se você escolher a função Cubado, o ícone “” será iluminado, escolher a função Esmagado, o ícone “” será iluminado e o ícone “” será iluminado quando a função Água for escolhida.



Eco
Filter Reset
Hold 3 sec

Economia de Energia

Pode tocar neste botão para ligar e desligar o modo de Economia de Energia. Quando liga a Economia de Energia, o ícone “” Eco acende-se.

A temperatura do frigorífico é automaticamente alterada para 6°C (ou 43°F) e a do congelador para -17°C (ou 1°F). Se a Economia de Energia estiver desativada, o ícone “” apaga-se e a configuração de temperatura voltará à configuração anterior.



Filtro de Água

O estado do filtro da água é calculado pelo quadro de controle principal e é transmitido para o painel do visor. A primeira vez que a fonte de alimentação é ligada e a água entra no filtro, o estado do filtro é calculado a 99%. Quando o estado do filtro da água desce para 15%, o ícone “” acendem-se.

Quando o estado do filtro da água atinge 10%, o ícone “” piscará. O utilizador tem de substituir o filtro e premir o botão Energy Save durante 3 segundos para reiniciar o estado do filtro de água. De seguida, o estado do filtro será recalculado para 99%.

Modo de demonstração

O modo de demonstração é para exibição na loja e evita que o refrigerador gere ar frio. Neste modo, a geladeira age como se estivesse funcionando, mas não faz ar frio. Os indicadores no painel de controle mostrarão as letras “OF”. Para cancelar este modo, pressione e segure as teclas “Alarm” e “°F/°C” ao mesmo tempo por 3 segundos e a campainha fará um som longo.

Função Wi-Fi

Este eletrodoméstico pode ser controlado remotamente com um smartphone ou com um tablet. Se o eletrodoméstico não estiver ligado à rede doméstica, este funcionará como um eletrodoméstico normal.

De que precisa para ligar o eletrodoméstico?

- O sinal da rede wireless local (Wi-Fi) deve ser suficientemente forte no local onde o eletrodoméstico é instalado.
- O router da rede doméstica tem de estar ligado à internet e a função Wi-Fi no eletrodoméstico deve estar ativada.
- O smartphone/tablet tem de estar ligado à internet.
- O sistema operativo no seu smartphone/tablet deve ser compatível com a app ConnectLife.

App ConnectLife

A App ConnectLife está disponível para ser descarregada gratuitamente a partir da App Store da Apple e da Google Play Store.



Instalar a app ConnectLife

1. Vá à App Store (nos dispositivos Apple), App Gallery (nos dispositivos Huawei) ou loja Google Play (em dispositivos Android) no seu telemóvel/tablet.
2. Procure por "ConnectLife".



3. Selecione a app Connect Life e instale-a no seu smartphone/tablet.

INFORMAÇÃO!

Recomendamos que descarregue e instale a app móvel e que crie uma conta ConnectLife antes de tentar configurar a ligação com o seu eletrodoméstico.

LIGAR O ELETRODOMÉSTICO AO WI-FI

Após ativar a função Wi-Fi, ligue o seu dispositivo ao router doméstico para ligar o seu eletrodoméstico à app móvel ConnectLife.

Passo 1: Defina o eletrodoméstico para a operação normal. Toque no ícone Wi-Fi durante aproximadamente 3 segundos. Entra no menu de ligação de rede quando aparece "--" no ecrã.

Passo 2: Toque na tecla Frigorífico para selecionar '0' dentro de 60 segundos.

Passo 3: Toque no ícone Wi-Fi para confirmar o modo seleção. O símbolo Wi-Fi começa a piscar e a rede deste eletrodoméstico está agora aberta para conectar-se, durante 5 minutos.

Passo 4: Quando o símbolo Wi-Fi está ligado, significa que a ligação Wi-Fi foi bem-sucedida. O ecrã regressará ao modo normal.

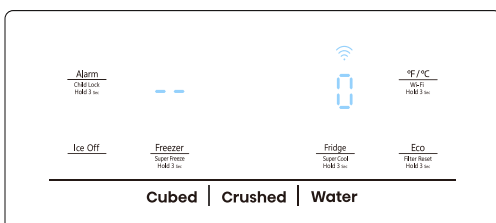

EMPARELHAR O ELETRODOMÉSTICO

O eletrodoméstico pode ser emparelhado com o seu dispositivo móvel. Emparelhe simplesmente outro utilizador ao seu eletrodoméstico. Isto requer que o seu eletrodoméstico já tenha sido configurado e esteja ligado à sua rede doméstica. Caso não esteja, volte atrás e selecione CONFIGURAR A LIGAÇÃO.

Passo 1: Defina o eletrodoméstico para a operação normal. Toque no ícone Wi-Fi durante aproximadamente 3 segundos. Entra no menu de ligação de rede quando aparece "--" no ecrã.

Passo 2: Toque na tecla Frigorífico para selecionar 'P' dentro de 60 segundos.

Passo 3: Toque no ícone Wi-Fi para confirmar o modo seleção. A rede de EMPARELHAMENTO deste eletrodoméstico está agora aberta para ligar-se, durante 5 minutos.

Passo 4: Quando o ecrã regressar ao normal, significa que a o EMPARELHAR da ligação foi bem-sucedido.

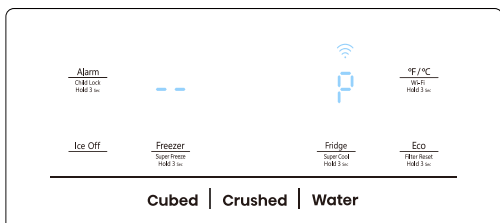

DESVINCULAR TODOS OS ELETRDOMÉSTICOS EMPARELHADOS

Ao ativar esta função, o eletrodoméstico será removido de todas as contas de utilizador da app emparelhada.

Passo 1: Defina o eletrodoméstico para a operação normal. Toque no ícone Wi-Fi durante aproximadamente 3 segundos. Entra no menu de ligação de rede quando aparece “--” no ecrã.

Passo 2: Toque na tecla Frigorífico para seleccionar ‘88’ dentro de 60 segundos.

Passo 3: Toque no ícone Wi-Fi para confirmar o modo de seleção para realizar a desvinculação.

Passo 4: Após o dispositivo ter sido desvinculado, este entrará automaticamente no estado de rede distribuição, o ícone Wi-Fi pisca e o tempo da rede de distribuição sobe para 5 minutos.

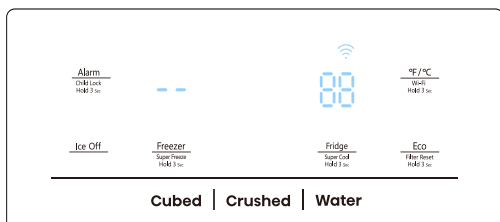

- O painel de controlo acender-se-á quando a porta estiver aberta ou quando tocar em qualquer botão.

- A luz apagar-se-á sem tocar em qualquer botão ou caso a porta esteja fechada há um minuto.

- Quando o frigorífico estiver ligado, todos os ícones do painel de controlo acender-se-ão durante 3 segundos e soará um som. O Bloqueio de Criança está desligado. E a configuração da temperatura reverte para a configuração anterior.

- À medida que a aplicação continua a ser atualizada, por favor, consulte a interface atual do visor.

Manual do usuário:

- Banda(s) de frequência de transmissão e potência máxima de transmissão permitida na(s) banda(s) de frequência operacional: 2040-2483,5MHz, menor ou igual a 20dbm.

- Este equipamento deve ser instalado e operado com uma distância mínima de 20cm entre o radiador e seu corpo.

Recursos

Informações importantes sobre as prateleiras e tampas de vidro:

Não limpe as prateleiras ou tampas de vidro com água morna quando estiverem frias. As prateleiras e tampas podem quebrar se expostas a mudanças repentinas de temperatura ou impactos, como colisões. O vidro temperado é projetado para se quebrar em vários pedaços pequenos do tamanho de cascalhos. Isto é normal. As prateleiras e tampas de vidro são pesadas. Use as duas mãos ao removê-las para evitar que caiam.

1. Geladeira

IMPORTANTE: Para evitar danos às portas, verifique se todas as prateleiras e gavetas estão totalmente encaixadas na geladeira antes de fechar uma porta.

Prateleiras Ajustáveis

A altura das prateleiras pode ser ajustada para atender às suas necessidades de armazenamento.

1. Para remover uma prateleira, levante levemente para cima e puxe-a para frente até que o final da prateleira saia do trilho.

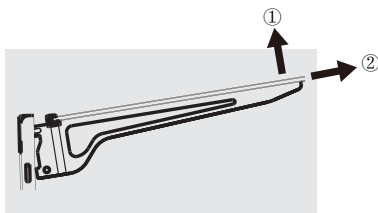

2. Para reinstalar uma prateleira, deslize-a cuidadosamente para dentro do compartimento do refrigerador e abaixe a prateleira no trilho.
3. O compartimento do frigorífico também é fornecido com uma prateleira dobrável. Esta pode ser dobrada conforme necessário. Para dobrar a prateleira, segure o vidro removível(a) e erga-o ligeiramente, de seguida, empurre-o ligeiramente na direção da seta.



Para desdobrar a prateleira, segure no vidro removível(a) e puxe-o ligeiramente na direção da seta até não conseguir movê-lo.

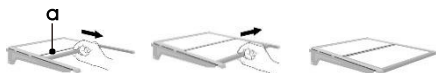

2. Prateleiras de porta removíveis

As prateleiras localizadas no meio da porta são ajustáveis.

Para Remover e Substituir uma Prateleira de Porta:

1. Coloque as mãos nos dois lados da prateleira e levante-a.
2. Puxe a prateleira para fora.
3. Recoloque a prateleira da porta inserindo-a acima do suporte e pressionando-a para encaixar.

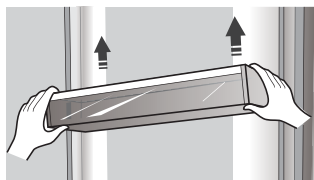

3. Para Remover/Substituir gavetas do congelador

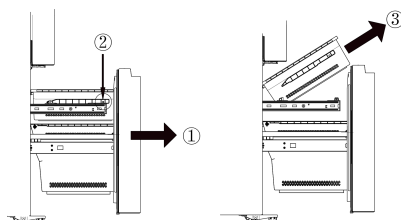

1. Retire a porta do congelador e a gaveta superior do congelador para a posição final.
2. Desaparafuse a gaveta antes de retirá-la.
3. Retire a gaveta do congelador superior através de levantá-la do sistema de trilhos.

4. Obter água fria e gelo

Pressione o botão de tipo de gelo ou água apropriado para selecionar o que você deseja distribuir.

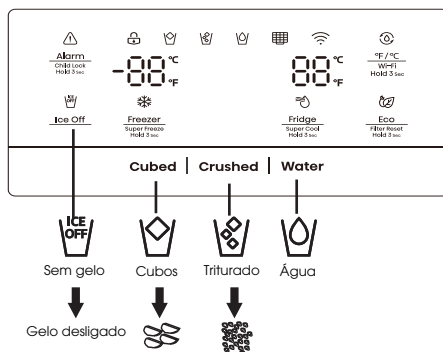

Obter água gelada

O dispensador de água está localizado na porta da geladeira. Para obter água, pressione o botão de água. Em seguida, mova o seu copo para baixo da alavanca do dispensador (A) na posição sugerida e pressione-o.

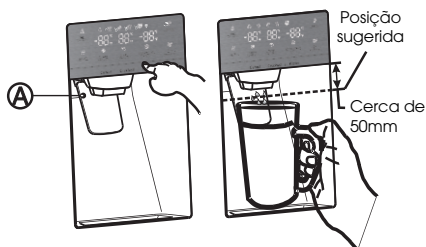

Obter gelo

Para obter gelo, pressione o botão de gelo em cubos ou gelo picado, conforme necessário. Em seguida, mova o copo para baixo da alavanca do dispensador na posição sugerida e pressione-o.

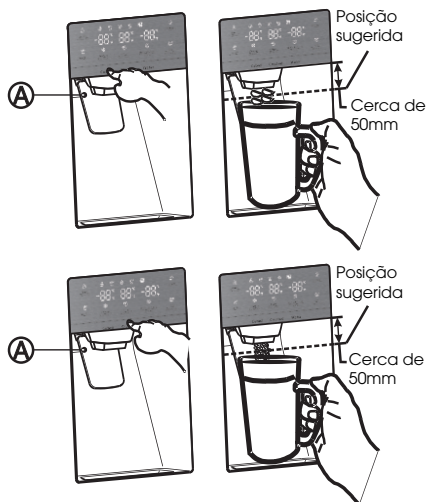

Fazer gelo

• Para encher o balde de gelo até a capacidade máxima após a instalação, siga estas etapas:

1. Deixe o seu refrigerador funcionar e esfriar por 24 horas (ou 1 dia inteiro). Esperar 24 horas permitirá que a sua máquina de fazer gelo esfrie adequadamente.

2. Distribua 4 a 6 cubos de gelo no copo.

3. Após 8 e 16 horas, distribua um copo cheio de gelo.

Aviso:

Não coloque alimentos no balde de gelo. Se você armazena alimentos no balde de gelo, o alimento poderá atacar a máquina de fazer gelo quando você abre ou fecha a porta, causando danos à máquina de fazer gelo.

Observe que os cubos de gelo no balde de gelo podem derramar sobre a gaveta. Se isso ocorrer, certifique-se de limpar os cubos de gelo que saíram da gaveta.

• Se ocorrer uma falha de energia, os cubos de gelo podem derreter e congelar juntos quando a energia voltar, fazendo com que o dispensador pare de funcionar.

• Para evitar esse problema, após uma falha de energia, retire o balde de gelo e gelo ou água residual.

Nota:

• Não empurre a alavanca do reservatório de água para trás sem um copo abaixo, pois isso pode causar derramamento de água.

• Para evitar vazamento de água gelada da geladeira, mantenha as peças do reservatório de água instaladas, mesmo que o reservatório de água não seja usado.

Quando o utilizador quer desligar a ficha, retire o gelo da caixa de gelo primeiro.

Usar a função de remoção de gelo

Ao selecionar o modo de remoção de gelo, remova todos os cubos de gelo do balde.

Se você deixar os cubos de gelo no compartimento, eles podem grudar, dificultando a sua remoção.

Primeiro, abra a porta no ângulo máximo. Depois, levante o balde de gelo e puxe-o diretamente na direção da seta.

Para colocar o balde de gelo, empurre-o firmemente para trás. Se o balde não encaixar, gire a hélice por 90 graus (veja a última ilustração à direita abaixo) e tente novamente.

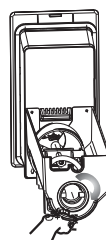
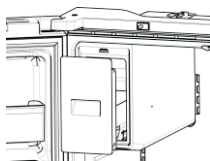
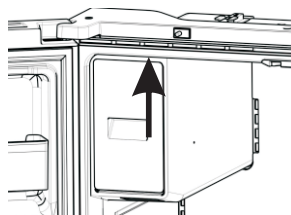
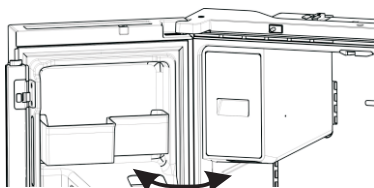

NOTA:

- O interior do balde de gelo está muito frio quando o refrigerador está funcionando. Não alcance o interior profundamente dentro do balde de gelo.
- Use apenas a máquina de gelo fornecida com a geladeira. O suprimento de água para este refrigerador deve ser instalado apenas por uma pessoa adequadamente qualificada.
- Para que a máquina de gelo funcione corretamente, a pressão da água deve estar entre 30 e 125psi.

Sair de férias

Se você tiver férias ou viagem de negócios longa e não usar os dispensadores de água ou gelo por um longo tempo:

1. Feche a válvula de água. Caso contrário, pode ocorrer vazamento de água.
2. Remova todos os alimentos.
3. Desligue a geladeira.
4. Limpe o excesso de umidade por dentro e deixe as portas abertas. Caso contrário, odor e mofo podem se desenvolver.

Aviso:

- Não coloque os dedos, mãos ou quaisquer outros objetos inadequados no compartimento de gelo. Isso pode resultar em ferimentos pessoais ou danos materiais.
- Nunca coloque os dedos ou outros objetos na abertura do dispenser. Isso pode causar ferimentos.
- Não tente desmontar a máquina de gelo.
- Não lave ou pulverize o compartimento de gelo com água enquanto ele estiver na geladeira. Remova-o para limpá-lo.

Fenômeno de turvação da água

Toda a água fornecida ao refrigerador flui através do filtro, que é um filtro de água alcalina. No processo de filtragem, a pressão da água que flui para fora do filtro é aumentada e a água fica saturada com oxigênio e nitrogênio. Quando esta água flui para o ar, a pressão cai e o oxigênio e o nitrogênio ficam supersaturados, o que resulta em bolhas de gás. A água pode temporariamente ficar embaçada ou nublada devido a essas bolhas de oxigênio. Depois de alguns segundos, a água ficará clara.

Limpeza

Após o uso por um período, a água acumulada no tanque de recebimento pode transbordar, portanto, limpe-o regularmente com uma toalha seca para evitar que a água caia no chão.

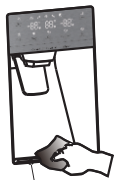

Tanque de recebimento

NOTA:

Em caso de sujeira causada por poeira ou outro poluente, água saindo com cheiro desagradável, etc., as peças do dispenser de água devem ser completamente limpas.

5. Usar o compartimento da geladeira

O compartimento do refrigerador é adequado para armazenamento de vegetais e frutas. O alimento dentro deve ser embalado para armazenar a fim de evitar a perda de umidade ou a entrada do sabor em outros alimentos.

Cuidado

Nunca feche a porta do refrigerador enquanto as prateleiras, gavetas e/ou prateleiras estiverem estendidas. Isso pode danificá-la e danificar o refrigerador.

Cestos para portas

O compartimento da geladeira é fornecido com vários cestos de portas diferentes, adequados para o armazenamento de líquido enlatado, bebidas engarrafadas, alimentos embalados em areia. Para remover os cestos da porta (A₁), basta levantar as prateleiras e puxá-las para fora. Para recolocar os cestos da porta (A₁), deslize-o acima do local desejado e empurre-o para baixo até parar.

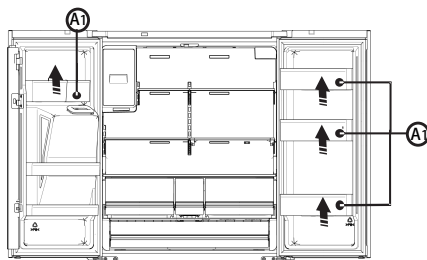

Para remover os cestos da porta (A₂), retire o lado direito dos cestos através de o levantar num ângulo ao longo da guia e, em seguida, retire o lado esquerdo através de puxá-lo da porta. Para recolocar os cestos da porta (A₂), deslize-o para o local original e empurre-o para baixo até encaixar.

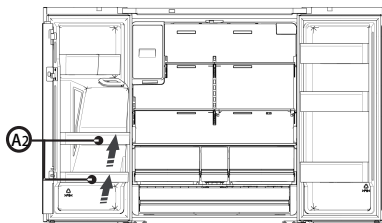

Aviso:

Não coloque muitas coisas pesadas nos cestos. Antes de levantar a prateleira da porta na vertical, retire a comida.

Prateleiras de vidro

Para remover as prateleiras de vidro, incline a frente da prateleira na direção mostrada (1) e levante-a verticalmente (2). Puxe a prateleira para fora.

6. Trocar o filtro de água

Para beber a água mais fresca e mais limpa do seu frigorífico, troque o filtro de água nas alturas devidas. Siga estes passos para trocar o filtro de água:

1. Desligue o abastecimento da água. Puxe a tampa (B) cerca de 1,5 cm e abra.

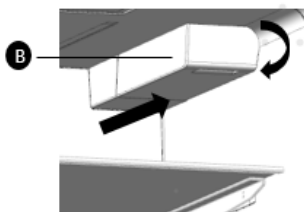

2. Rode o filtro de água (C) cerca de 1/4, no sentido anti-horário. De seguida, puxe o filtro de água do suporte do filtro.

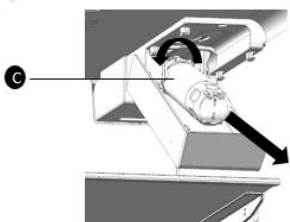

Nota:

- Em determinadas situações poderá ser difícil retirar o filtro de água devido ao facto de as impurezas da água fazerem com que fique preso. Caso tenha dificuldades, agarre firmemente no filtro de água e puxe-o.
- Quando puxa o filtro de água, pode verter um pouco de água da abertura. Isto é normal. Para minimizar as fugas de água, mantenha o cartucho do filtro na horizontal enquanto o puxa. Siga as indicações abaixo para inserir o novo filtro de água.

3. Insira o novo filtro no suporte do filtro.

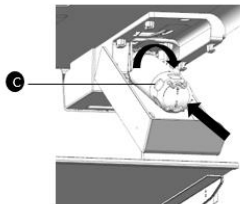

4. Empurre o filtro e, de seguida, rode-o no sentido horário até bloquear

- Caso tenha dificuldades em inserir o filtro de água devido à elevada pressão da água, desligue a válvula de abastecimento da água.
5. Caso tenha desligado o abastecimento da água, volte a ligá-lo.

Nota:

- Após ligar o abastecimento de água, deve verificar se não há quaisquer fugas. Caso haja fugas, repita os passos 1-5.
- Se a fuga persistir, deixe de utilizar e contacte o serviço de apoio ao cliente.

Remover qualquer matéria residual do interior da linha de abastecimento de água após instalar o filtro de água

1. Após substituir o filtro de água, dispense 2,5 galões de água (purgue durante aproximadamente 5 minutos) para remover o ar aprisionado e os contaminantes do sistema.
2. Em alguns equipamentos pode ser necessária uma purga adicional.
3. Abra a porta do frigorífico e certifique-se de que não há quaisquer fugas de água no filtro de água.

Nota:

- Em determinadas situações poderá ser difícil retirar o filtro de água devido ao facto de as impurezas da água fazerem com que fique preso. Caso tenha dificuldades, agarre firmemente no filtro de água e puxe-o.

- Certifique-se de que purga minuciosamente o dispensador, caso contrário a água pode pingar do dispensador. Isto significa que ainda há ar no interior da linha.
- Não dispense todos os 2,5 galões continuamente. Prima e liberta a alavanca do dispensador em ciclos de 30 segundos LIGADO e 60 segundos DESLIGADO.

Abastecimento de água de osmose reversa:

A pressão do abastecimento de água proveniente do sistema de osmose reversa que vai para a válvula de entrada de água do frigorífico deve encontrar-se entre 30 e 100psi (207 e 700kPa). Caso tenha um sistema de água de osmose reversa ligado ao seu abastecimento de água fria, a pressão da água do sistema de osmose reversa deve ter um mínimo de 40 a 60psi (276 a 414kPa). Caso a pressão da água para o sistema de osmose reversa for inferior a 40 a 60psi (276 a 414kPa):

- Verifique se o filtro de sedimentos no sistema de osmose reversa está bloqueado. Se necessário, substitua o filtro.
- Permite que o tanque de armazenamento no sistema de osmose reversa volte a encher após uma utilização intensiva.
- Se o seu frigorífico tiver um filtro de água, este pode reduzir ainda mais a pressão da água quando utilizando em conjunto com um sistema de osmose reversa. Para resolvê-lo, remova o filtro de água.

Informações Gerais de Uso

- Ao ligar a geladeira pela primeira vez após um período de inatividade, deixe a geladeira esfriar por pelo menos 2 horas antes de adicionar alimentos.
 - Não bloqueie as aberturas de circulação de ar com itens armazenados.
 - Armazene itens de tal modo que o ar possa circular livremente ao redor deles.
 - Cubra ou embrulhe bem os alimentos armazenados para evitar a transferência de odores.
 - Uma vez descongelados, a qualidade dos alimentos se deteriora rapidamente. Alimentos descongelados não devem ser recongelados.
 - Bebidas engarrafadas e enlatadas não devem ser armazenadas no compartimento do congelador. Garrafas e latas podem estourar.
- Para evitar a contaminação dos alimentos, respeite as seguintes instruções:
- Abrir a porta durante longos períodos pode causar um aumento significativo da temperatura nos compartimentos do aparelho.
 - Limpe regularmente as superfícies que possam entrar em contacto com alimentos e sistemas de drenagem acessíveis.
 - Guarde carne e peixe crus em recipientes adequados no refrigerador, para que não fiquem em contacto ou pinguem sobre outros alimentos.

Ordem	Tipo de Compartimentos	Temp. de armazenamto alvo (°C)	Alimentos apropriados
1	Frigorífico	+2-+8	Ovos, alimentos cozinhados, alimentos embalados, frutas e legumes, laticínios, bolos, bebidas e outros alimentos não são adequados para serem congelados.
2	(***)*- Congelador	≤-18	Mariscos e peixe (peixe, camarão, moluscos), produtos aquáticos de água doce e produtos à base de carne (recomendados durante 3 meses, quanto maior o tempo de armazenamento, pior o sabor e nutrição), adequados para alimentos frescos congelados.

NOTA: guarde alimentos diferentes de acordo com os compartimentos ou temperatura de armazenamento alvo dos produtos comprados. Se o aparelho de refrigeração ficar vazio durante longos períodos, desligue,

descongele, limpe, seque e deixe a porta aberta para evitar o desenvolvimento de bolor dentro do aparelho. A conformidade é verificada por meio de inspeção.

Cuidados com a Geladeira

Limpeza

Tanto os compartimentos do refrigerador quanto do congelador se descongelam automaticamente. No entanto, limpe os dois compartimentos uma vez por mês para evitar acúmulo de odores. Limpe qualquer derramamento imediatamente. Para evitar a transferência de odores e a secagem dos alimentos, embrulhe ou cubra bem os alimentos.

AVISO



Perigo de Explosão

Use um limpador não inflamável. A falha em fazê-lo pode resultar em morte, explosão ou incêndio.

IMPORTANTE:

- Não use produtos químicos agressivos, amônia, alvejante à base de cloro, detergente concentrado, solventes, abrasivos ou esfregões de metal para limpar a geladeira por dentro ou por fora. Eles podem danificar e/ou descolorir o acabamento da geladeira.
- Não use água morna para limpar as prateleiras de vidro enquanto elas ainda estiverem frias. O vidro pode quebrar quando exposto a mudanças repentinas de temperatura ou impactos.

Limpeza de peças das prateleiras

- Ao limpar as peças de uma prateleira, remova as peças inferiores da prateleira, que devem ser posicionadas horizontalmente, seja virada para cima ou para baixo, para evitar que o suporte da prateleira caia.
- Se as peças da prateleira forem colocadas em ângulo e a lateral das peças da prateleira tocar o chão. Quando a força de limpeza não está correta, o suporte da prateleira cai facilmente.

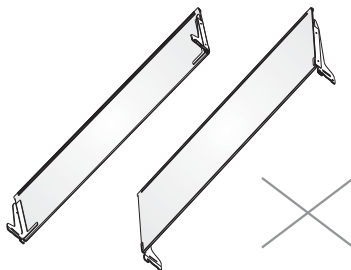
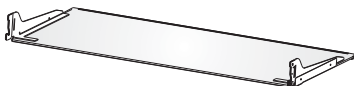

AVISO



Risco de Choque Elétrico

Desconecte o aparelho ou desconecte a energia antes da limpeza. A falha em fazê-lo pode resultar em morte, choque elétrico ou lesões pessoais.

1. Desconecte a geladeira ou desconecte a energia.
2. Limpe o interior.
Lave à mão, enxágue e seque bem as peças removíveis e as superfícies internas. Use uma esponja limpa ou pano macio e detergente neutro em água morna.
3. Limpe as vedações das portas (juntas). Uma vedação de porta suja ou pegajosa pode aderir à geladeira e rasgar quando você abrir a porta. Usando um pano macio e uma solução de detergente neutro e água morna, lave à mão as vedações da porta. Enxágue com água limpa e seque bem.
4. Limpe as superfícies externas.
Lave as superfícies externas com um pano limpo e macio ou uma esponja e um detergente neutro em água morna. Lave as superfícies com água limpa e morna e seque imediatamente para evitar manchas de água.
5. Conecte a geladeira ou reconecte a energia.

Luzes

Este produto contém uma fonte de luz de energia de classe G no topo e na lateral do compartimento do frigorífico.

IMPORTANTE: A sua geladeira está equipada com uma iluminação LED. Essas luzes foram projetadas para durar a vida útil da sua geladeira. No entanto, se as luzes pararem de funcionar, entre em contato com um técnico qualificado para substituição

Cuidados Durante as Férias e Mudanças

Férias

Se Você Optar por Deixar a Geladeira Ligada Enquanto Estiver Ausente:

1. Consuma quaisquer produtos perecíveis e congele outros itens.

Se Você Optar por Desligar a Geladeira

Antes de Sair:

1. Remova todos os alimentos do refrigerador e do congelador.
2. Desconecte a geladeira ou desconecte a energia.
3. Limpe a geladeira, enxugue-a e seque-a bem.
4. Prenda blocos de borracha ou madeira na parte superior das duas portas para abri-las o suficiente para que o ar entre. Isso impede que o odor e o mofo se acumulem.

Mudanças

AVISO



Perigo de Explosão ou Incêndio

Não perfure a tubulação de refrigeração. Siga as instruções de manuseio com cuidado. É usado um refrigerante inflamável. A falha em fazê-lo pode resultar em morte, explosão ou incêndio.

IMPORTANTE: Manuseie com cuidado ao mover a geladeira para evitar danos à tubulação de refrigeração ou aumentar o risco de vazamento.

AVISO

Perigo de Peso Excessivo

Use duas ou mais pessoas para mover e instalar a geladeira. A falha em fazê-lo pode resultar em lesões nas costas ou outras lesões

Ao fazer a mudança da geladeira para uma nova casa, siga estas etapas para prepará-la para a mudança.

1. Remova todos os alimentos do refrigerador e embale todos os alimentos congelados em gelo seco.
2. Desligue a geladeira.
3. Limpe, enxugue e seque bem.
4. Retire todas as peças removíveis, embrulhe-as bem e prenda-as com fita adesiva para que elas não se mexam nem sacudam durante a mudança.

5. Levante os pés niveladores para que não arranhem o chão. Consulte a seção "Nivele a Geladeira."
6. Prenda as portas com fita e prenda o cabo de alimentação na parte traseira da geladeira. Quando chegar à sua nova casa, coloque tudo de volta e consulte a seção "Instruções de Instalação" para obter instruções de preparação.

Reinstalando/Usando a Geladeira Novamente

Se a geladeira tiver sido colocada na posição horizontal ou inclinada por um período, aguarde 4 horas antes de conectá-la para permitir que o óleo assente no compressor.

1. Limpe a geladeira. Consulte a seção "Limpeza."
2. Coloque a geladeira no local e no nível desejados. Consulte a seção "Instruções de Instalação."

AVISO



Risco de Choque Elétrico

Conecte a uma tomada aterrada de 3 pinos. Não remova o pino de aterramento do plugue do cabo de alimentação. Não use um adaptador. Não use uma extensão. A falha em fazê-lo pode resultar em morte, incêndio ou choque elétrico.

3. Conecte a uma tomada aterrada de 3 pinos.

Resolução de problemas

Teste as soluções sugeridas aqui primeiro para evitar gastos desnecessários com uma assistência técnica.

A geladeira não está funcionando

Problema	Causa Possível & Solução
O aparelho não está funcionando corretamente	Verifique se o cabo de alimentação está ligado na saída de energia apropriadamente.
	Verifique o fusível ou circuito da fonte de alimentação, substitua-o se necessário.
	A temperatura ambiente pode estar demasiado baixa. Tente configurar a temperatura do frigorífico ou do congelador para um nível mais frio para resolver este problema.
	É normal que o congelador não esteja a funcionar durante o ciclo de descongelação ou durante um curto período de tempo após a ligação do aparelho para proteger o compressor.
Odores dos compartimentos	O interior pode precisar de ser limpo
	Alguns alimentos, recipientes ou embalagens causam odores.
Ruído do aparelho	Os sons abaixo são normais: <ul style="list-style-type: none"> • Ruído de funcionamento do compressor. • Ruído do movimento do ar do pequeno motor do ventilador no compartimento do congelador ou outros compartimentos. • Som borbulhante similar à água a ferver. • Som de estouro durante o descongelamento automático. • Ruído de clicar antes do arranque do compressor. • Ruído de clique quando você recebe água. • Ruído de funcionamento do motor quando você recebe o gelo.
	Outros ruídos anormais são causados devido às razões abaixo e você pode verificar e tomar medidas: O gabinete não está horizontal. A parte traseira do aparelho encosta na parede. Garrafas ou recipientes caíram ou estão a rolar.
O dispensador de água não está a funcionar	<ul style="list-style-type: none"> • Aguardou durante 12 horas após a instalação da linha de abastecimento de água antes de fazer gelo? Se não estiver suficientemente frio. Pode levar mais tempo para fazer gelo, como quando instalado pela primeira vez. • A linha de água está conectada e a válvula de água está aberta? • Você parou manualmente a função de fabricação de gelo? Certifique-se de que não define o modo para "Gelo Desligado". • Há gelo bloqueado no balde da máquina de gelo? • A pressão da água é inferior a 30psi? Instale uma bomba de reforço para compensar a pressão baixa. • A temperatura do congelador está muito alta? Tente ajustar a temperatura do congelador para mais baixa. • A máquina de gelo não está a fazer gelo suficientemente rápido. Aguarde, pelo menos, 90 minutos.

O motor funciona continuamente	<p>É normal ouvir frequentemente o som do motor, ele terá de funcionar mais nas seguintes circunstâncias:</p> <ul style="list-style-type: none"> • A configuração da temperatura é definida para o nível mais frio do que o necessário. • Grande quantidade de alimentos quentes foi recentemente armazenada no aparelho. • A temperatura externa do aparelho está alta. • As portas são mantidas abertas por um período de tempo muito longo ou muito frequentemente. • Após a primeira instalação do eletrodoméstico ou caso este tenha estado desligado durante um longo período de tempo.
Uma camada de geada ocorre no compartimento	Verifique se as saídas de ar não estão bloqueadas por qualquer alimento e certifique-se de que o alimento é colocado dentro do aparelho para permitir uma ventilação suficiente. Certifique-se de que a porta esteja totalmente fechada. Para remover o gelo, consulte o capítulo de Limpeza e cuidados.
A temperatura no interior é muito alta	Você pode ter deixado as portas abertas por muito tempo ou com demasiada frequência; ou as portas são mantidas abertas por algum obstáculo; ou o aparelho está localizado com espaço insuficiente nos lados, costas e topo.
Temperatura interior é muito fria	Aumente a temperatura através de seguir o capítulo "Controles do Exibição".
As portas não podem ser fechadas facilmente	Verifique se o topo da geladeira está inclinado de volta por 0,4"-0,6" (10-15mm) para permitir que as portas se fechem, ou se algo dentro está impedindo as portas de ser
A luz não está funcionando	<ul style="list-style-type: none"> • A luz LED pode estar danificada. Consulte a substituição das luzes LED no capítulo de "Limpeza e Cuidados". • O sistema de controle desativou as luzes devido à porta ser mantida aberta por muito tempo, fechar e reabrir a porta para reativar as luzes.
Pode ouvir a água a borbulhar no geladeira	Isto é normal. A borbulhação advém do líquido refrigerante que circula no frigorífico.
O dispensador de água não está a funcionar	<ul style="list-style-type: none"> • A linha de água está conectada e a válvula de água está aberta? • A linha de água foi esmagada ou dobrada? Certifique-se de que a linha de água se encontra livre e limpa de quaisquer obstruções. • O tanque de água está congelado devido ao facto de a temperatura do frigorífico ser demasiado baixa? Tente seleccionar uma configuração mais quente no painel de exibição. • Verifique se o filtro está devidamente instalado. Caso não esteja devidamente instalado, o dispensador de água pode não funcionar.

Indicateur de température

Pour vous aider au bon réglage de votre appareil, celui-ci est équipé d'un indicateur de température placé dans la zone la plus froide.

Pour la bonne conservation des denrées dans votre réfrigérateur et notamment dans la zone la plus froide, veillez à ce que dans l'indicateur de température « OK » apparaisse.

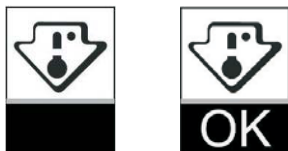

Le symbole ci-contre indique l'emplacement de la zone la plus froide de votre réfrigérateur. Il définit le haut de cette zone.

Si « OK » n'apparaît pas, la température moyenne de cette zone est trop élevée. Réglez le thermostat sur une position plus froide.

A chaque modification du réglage du thermostat, attendez la stabilisation de la température à l'intérieur de l'appareil avant de procéder si nécessaire à un nouveau réglage. Ne modifiez la position du thermostat que progressivement et attendez au moins 12 heures avant de procéder à une nouvelle vérification.

NOTA : après chargement de l'appareil de denrées fraîches ou après des ouvertures répétées ou prolongées de la porte il est normal que l'inscription « OK » n'apparaisse pas dans l'indicateur de température ; attendez au moins 12 heures avant de réajuster le thermostat.

Hisense

life reimagined