

Hisense

life reimagined

MANUEL DE FONCTIONNEMENT DE L'UTILISATEUR

Avant de faire fonctionner cette unité, veuillez lire ce manuel entièrement, et conservez-le pour vos références ultérieures

Français

Contenus

| | | | |
|---|----|---------------------------------|----|
| Informations relatives à la sécurité et Mises en garde..... | 2 | Utilisation de l'appareil..... | 18 |
| Installer votre nouvel appareil | 7 | Entretien et soin..... | 21 |
| Description de l'appareil..... | 9 | Conseils et astuces utiles..... | 23 |
| Contrôles de l'affichage..... | 12 | Dépannage..... | 24 |
| | | Recyclage de l'appareil..... | 26 |



Informations relatives à la sécurité et Mises en garde

Pour votre sécurité et une utilisation correcte, avant d'installer et d'utiliser l'appareil électrique pour la première fois, lisez ce manuel de l'utilisateur avec attention, y compris les astuces et mises en garde. Afin d'éviter les accidents et erreurs de manipulation inutiles, il est important que l'ensemble des personnes amenées à utiliser l'appareil soient totalement familiarisées avec son fonctionnement et avec les fonctions de sécurité. Conservez ces consignes et assurez-vous de les transmettre/transporter avec l'appareil si vous le vendez ou si vous déménagez, de sorte que toute personne amenée à l'utiliser soit informée de son utilisation et des consignes de sécurité.

Pour des questions de sécurité et pour que l'appareil fonctionne au mieux de ses capacités, respectez les consignes livrées par le fabricant. ce dernier ne saura être tenu responsable en cas de non-respect des dites consignes.

Sécurité des enfants et des individus vulnérables

• Conformément à la norme NE

Cet appareil peut être utilisé par des enfants âgés de 8 ans ou plus, ainsi que par des personnes à capacités physiques, sensorielles ou mentales réduites, ou manquant des connaissances nécessaires, à la condition que ceux-ci aient été placés sous la surveillance d'une personne tierce, informée des risques et capable d'utiliser correctement ce dispositif. Les enfants ne doivent en aucun cas jouer avec l'appareil. Le nettoyage et l'entretien de l'appareil ne doivent en aucun cas être pris en charge par les enfants, sauf si ceux-ci sont placés sous surveillance d'un adulte responsable.

Les enfants âgés de 3 à 8 ans sont autorisés à charger et décharger les appareils de réfrigération.

Conformément à la norme IEC

Cet appareil électrique n'est pas prévu pour être utilisé par des personnes (y compris des enfants) avec des capacités physiques, sensorielles ou mentales réduites, ou un manque d'expérience et de connaissance, à moins qu'elle soit supervisée ou guidée concernant l'utilisation de l'appareil électrique par une personne responsable de leur sécurité.

Les enfants doivent être surveillés par un adulte qui doit s'assurer qu'ils ne jouent pas avec l'appareil.

- Conservez tous les emballages hors de portée des enfants pour éviter tout risque d'étouffement.

- Si vous vous débarrassez de cet appareil, débranchez le câble d'alimentation, coupez le câble (aussi proche que possible de l'appareil), et retirez la porte pour éviter que les enfants ne s'électrocutent ou ne s'enferment pas à l'intérieur de l'appareil.
- Si cet appareil, comportant des joints de porte aimantés, doit être remplacé par un appareil électrique plus ancien ayant un blocage à ressort (loquet) sur la porte ou le couvercle, assurez-vous de rendre le blocage à ressort inutilisable avant d'éliminer l'ancien appareil électrique. Cela l'empêchera de devenir un piège mortel pour des enfants.

Consignes générales de sécurité



- **ATTENTION** - Cet appareil est uniquement à usage ménager et usage du même type :
 - les zones de cuisine du personnel dans les boutiques, les bureaux et les autres environnements de travail ;
 - les maisons de fermes et les hôtels et les autres types d'environnements résidentiels ;
 - foyer de type lit et petit-déjeuner;
 - restauration et situations similaires non commerciales.
- **ATTENTION** — Ne pas conserver de substances explosives telles que des aérosols (inflammables) à l'intérieur de l'appareil.
- **ATTENTION** — Si le cordon d'alimentation est endommagé, il doit être remplacé par le fabricant, son agent de service ou une personne qualifiée de manière similaire afin d'éviter tout danger.
- **ATTENTION** — Gardez la ventilation ouverte dans la structure encastrée de l'appareil, en s'assurant qu'il n'y a pas d'obstruction.
- **ATTENTION** — Ne pas utiliser des dispositifs mécaniques ou autres pour accélérer le processus de dégivrage, autre que ceux recommandés par le fabricant.
- **ATTENTION** — Ne pas endommager le circuit du réfrigérant.
- **ATTENTION** — Ne pas utiliser des appareils électriques à l'intérieur des compartiments pour aliments de l'appareil sauf s'ils sont recommandés par le fabricant.
- **ATTENTION**— Le liquide frigorigène et l'isolant sont inflammables. Si vous décidez de mettre cet appareil en rebut, contactez le centre de collecte le plus proche. Ne pas exposer à des flammes.
- **ATTENTION** — Lors du positionnement de l'appareil, rassurez-vous que le cordon d'alimentation n'est pas coincé ou endommagé.
- **ATTENTION** — Ne placez pas de prises portables multiples ou d'alimentation électrique portable à l'arrière de l'appareil.

Remplacement des lampes d'éclairage

- **ATTENTION** — les lampes d'éclairage ne doivent pas être remplacées par l'utilisateur ! Si les lampes d'éclairage sont endommagées, contactez

l'assistance téléphonique client pour une assistance.

Cet avertissement est uniquement pour les réfrigérateurs qui contiennent des lampes d'éclairage.

Réfrigérant

Le réfrigérant isobutène (R600a) est contenu dans le circuit frigorifique de l'appareil, un gaz naturel avec un haut niveau de compatibilité environnementale, qui est néanmoins inflammable. Pendant le transport et l'installation de l'appareil, veillez à ce qu'aucun des composants du circuit de réfrigération ne soit abîmé.

Le réfrigérant (R600a) est inflammable.

- **ATTENTION** — Les réfrigérateurs contiennent des réfrigérants et des gaz dans l'isolation. Les réfrigérants et les gaz doivent être éliminés de manière professionnelle, car ils peuvent provoquer des blessures aux yeux et des départs de feu. Assurez-vous que le tuyau de réfrigérant n'est pas endommagé avec de l'éliminer correctement.

- Le symbole  constitue un avertissement et indique que le réfrigérant et le gaz de soufflage de l'isolant sont inflammables.

- **Attention: Risque d'incendie / matériaux inflammables**

Si le circuit réfrigérant devait être endommagé :

- Évitez les flammes nues et les sources de chaleur.
- Ventilez correctement la salle dans laquelle se trouve l'appareil

Il est dangereux de modifier les spécifications ou ce produit de quelque manière que ce soit.

Tout dommage au cordon d'alimentation peut provoquer un court-circuit, un feu et/ou un choc électrique.



Sécurité électrique

1. Le cordon d'alimentation ne doit pas être branché sur une rallonge.
2. Assurez-vous que la prise d'alimentation n'est pas écrasée ou endommagée. Une prise d'alimentation écrasée ou endommagée peut surchauffer et provoquer un incendie.
3. Rassurez-vous de pouvoir accéder à la fiche principale de l'appareil
4. Ne tirez pas sur le câble principal.
5. Si la prise s'est lâchée, n'insérez pas la fiche. Cela provoquerait un risque d'électrocution ou d'incendie.
6. Vous ne devez jamais faire fonctionner l'appareil si la lampe à l'intérieure n'est pas protégée par son couvercle.
7. Le réfrigérateur doit être alimenté uniquement par une fiche à courant alternatif monophasé de 220-240V / 50Hz. Si la fluctuation de la tension dans le district de l'utilisateur est si grande que la tension dépasse la portée ci-dessus, par souci de sécurité, veuillez installer un Régulateur automatique

de courant de plus de 350W pour le réfrigérateur. Le réfrigérateur doit utiliser une prise de courant spéciale et non une prise commune avec d'autres appareils électriques. Sa fiche doit être une fiche mise à la terre.

Utilisation quotidienne

- Ne stockez pas de gaz inflammable ou de liquides dans l'appareil électrique. Il y a un risque d'explosion.
- Ne faites pas fonctionner un appareil électrique quelconque dans l'appareil électrique (par ex. des machines à glaces, des mélangeurs, etc.)
- Lors du débranchement, tirez toujours la fiche de la prise principale, ne tirez jamais sur le câble.
- Ne placez pas d'éléments chauds près des composants en plastique de cet appareil électrique.
- Ne placez pas de produits d'alimentation directement contre la sortie d'air sur le mur arrière.
- Stockez la nourriture congelée préemballée conformément aux instructions du fabricant de nourriture congelée.
- Les recommandations de stockage de l'appareil doivent être strictement respectées. Reportez-vous aux consignes de rangement.
- Ne placez pas de boissons gazeuses dans le compartiment de congélation, car cela crée une pression sur le conteneur, ce qui pourrait entraîner son explosion et endommager l'appareil.
- Les aliments congelés peuvent brûler s'ils sont consommés juste à leur sortie du compartiment.
- Ne laissez pas l'appareil exposé directement à la lumière du soleil.
- Gardez les bougies, lampes et autres objets à flammes nues loin de l'appareil pour ne pas mettre l'appareil en feu.
- L'appareil est exclusivement destiné au stockage d'aliments/de boissons, dans le cadre d'une consommation domestique, tel que cela est indiqué dans la notice d'utilisation. Soyez vigilant lorsque vous déplacez l'appareil, car celui-ci est lourd.
- Ne retirez pas et ne touchez pas les éléments du compartiment du congélateur si vos mains sont mouillées/humides, car cela pourrait provoquer des abrasions de la peau ou des gelures.
- N'utilisez jamais le support, les tiroirs, les portes, etc... pour vous mettre dessus ou comme supports.
- Les aliments congelés ne doivent pas être recongelés une fois qu'ils ont été dégelés.
- Ne consommez pas de la glace ou des glaçons sorti directement du congélateur car cela peut causer des dommages à la bouche et aux lèvres.
- Pour éviter que des objets ne tombent et ne blessent ou n'endommagent l'appareil, ne surchargez pas les grilles de porte et ne mettez pas trop de nourriture dans les tiroirs du bac à légumes.

- Cet appareil de réfrigération n'est pas destiné à être utilisé comme un appareil encastrable.

mise en garde!

Nettoyage et entretien

- Avant d'effectuer un entretien sur l'appareil, mettez-le hors tension et débranchez la fiche de la prise électrique.
- Ne nettoyez pas l'appareil avec des objets métalliques, un nettoyeur vapeur, des huiles essentielles, des solvants organiques ou des nettoyeurs abrasifs.
- N'utilisez pas d'objets tranchants pour retirer le givre du compartiment du congélateur. Utilisez le grattoir en plastique prévu à cet effet.

Remarques importantes à propos de l'installation :

- Pour la connexion électrique, suivez les instructions données dans le manuel. Déballez l'appareil électrique et vérifiez s'il est endommagé.
- Ne branchez pas l'appareil à l'électricité s'il est endommagé. Signalez tous dommages immédiatement à votre fournisseur. Si c'est le cas, conservez l'emballage.
- Il est conseillé d'attendre au moins deux heures avant de brancher l'appareil pour permettre à l'huile de se refluer dans le compresseur.
- Il doit avoir une circulation adéquate d'air autour de l'appareil, sans quoi cela entraîne à une surchauffe. Pour une ventilation adéquate, veuillez suivre les consignes relatives à l'installation.
- Lorsque c'est possible, l'arrière du produit ne devrait pas être trop près d'un mur pour éviter de toucher ou de coincer des pièces chaudes (compresseur, condensateur) pour empêcher les risques d'incendie, suivez les instructions appropriées à l'installation.
- L'appareil électrique ne doit pas être placé près de radiateurs ou de cuisiers.
- Assurez-vous que la prise principale est accessible après l'installation de l'appareil électrique.

Maintenance

- Tous les travaux électriques nécessaires pour faire la maintenance de l'appareil électrique devraient être effectués par un électricien qualifié ou une personne compétente.
- Cet appareil doit être réparé par un centre de service agréé et seules des pièces de rechange d'origine doivent être utilisées.
 - 1) Si l'appareil est exempt de givre.
 - 2) Si l'appareil contient un compartiment de congélation.

Installer votre nouvel appareil

Avant l'utilisation de l'appareil pour la première fois, vous devez être informé des astuces suivantes:



Afin d'améliorer l'efficacité du système de réfrigération, et économiser en énergie, il est nécessaire de maintenir une bonne ventilation autour de l'appareil pour la dissipation de la chaleur. Pour cette raison, une espace vide suffisante doit être disponible autour du réfrigérateur.

Recommandation : Il est conseillé pour cela qu'il y ait 50-70mm d'espace entre l'arrière et le mur, au moins 100mm vers le haut, au moins 100mm entre les côtés et le mur puis de l'espace vide devant pour permettre à la porte de s'ouvrir à 135/150°.

Veuillez voir les diagrammes suivants.

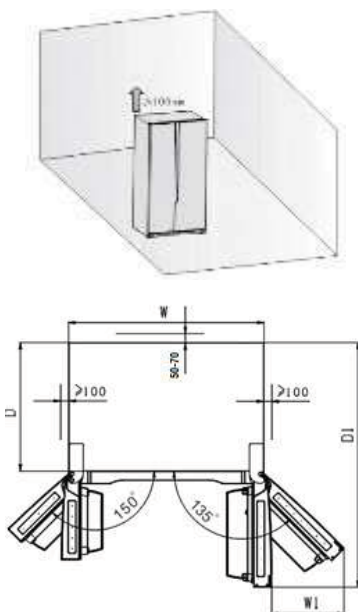

Espace requis (mm)

| W | W1 | D | D1 |
|-----|-------|-----|--------|
| 908 | 441,5 | 550 | 1096,5 |

Remarque:

● Cet appareil fonctionne correctement dans les classes climatique de SN à T comme illustré dans le tableau ci-dessous. Il pourrait ne pas fonctionner correctement s'il est exposé à une température en

dessous ou au dessus de la plage indiqué e ci-dessous pendant une longue période.

| Classe climatique | Température ambiante |
|-------------------|----------------------|
| SN | +10°C à +32°C |
| N | +16°C à +32°C |
| ST | +16°C à +38°C |
| T | +16°C à +43°C |

- Placez votre appareil dans un endroit sec pour éviter une grande humidité.
- Gardez votre appareil à l'abri de la lumière du soleil, de la pluie et de la gelée. Gardez votre appareil à l'abri des sources de chaleur telle que le four, le feu ou les appareils de chauffage.

Nivellement de l'appareil électrique

- Pour un nivellement et une circulation d'air suffisant dans la section arrière basse de l'appareil, les pieds du bas peuvent nécessiter d'être ajustés. Vous pouvez les ajuster manuellement à la main ou en utilisant une clé appropriée.
- Une fois le produit mis en place, veuillez ajuster les deux pieds de support avant au fond du réfrigérateur. Le fond des pieds de support doit être près du sol pour empêcher le produit de renverser après que la porte a été chargée.
- Pour permettre aux portes de se fermer automatiquement, inclinez la partie supérieure de l'appareil vers l'arrière d'environ 10 mm ou 0,5° en tournant les pieds réglables.
- Chaque fois que vous voulez déplacer l'appareil, n'oubliez pas de remonter les pieds afin que l'appareil puisse rouler librement. Réinstallez l'appareil lors de son déplacement.

Mise en garde! Les roulettes qui ne sont pas couvertes, doivent être uniquement utilisées pour les mouvements en avant ou en arrière. Bouger le réfrigérateur de côté pourrait endommager votre sol et les roulettes.

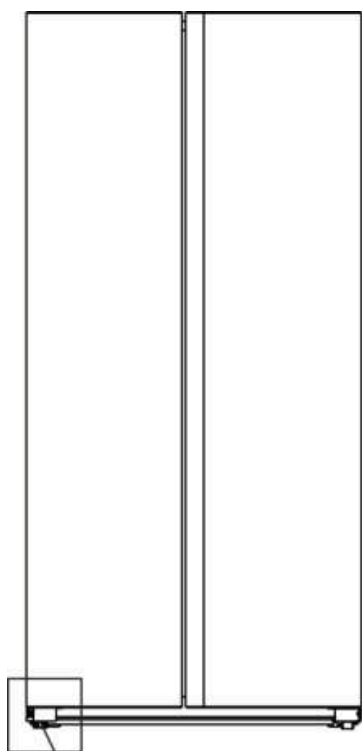

Pieds ajustable arrières

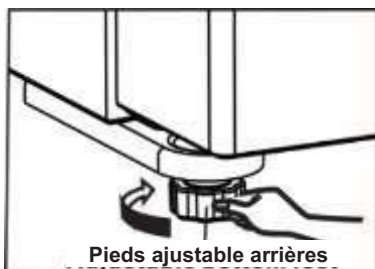

Pieds ajustable arrières

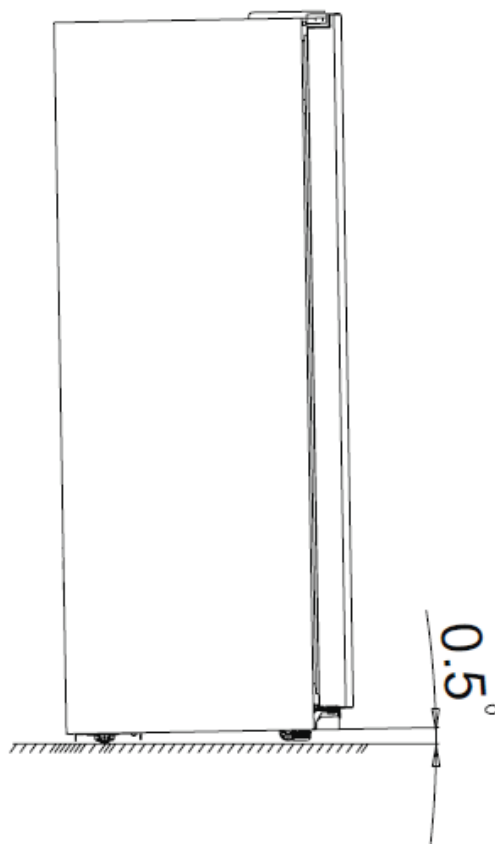

Description de l'appareil

Vue de l'appareil RS677N4WIF



1. Témoin lumineux DEL du congélateur
2. Balconnet du congélateur
3. Porte du congélateur
4. Orifice d'entrée d'air du congélateur
5. Étagère en verre du congélateur
6. Tiroir du congélateur
7. Tiroir du congélateur
8. Pieds réglables gauches

9. Lumière LED du réfrigérateur
10. Balconnet du réfrigérateur
11. Orifice d'entrée d'air du réfrigérateur
12. Porte du réfrigérateur
13. Étagère en verre de réfrigérateur
14. Œufrier (à l'intérieur)
15. Bac à légumes et fruits
16. Bac à légumes et fruits
17. Pieds réglables droites

Remarque !

- En raison des modifications incessantes de nos produits, votre réfrigérateur peut légèrement être différent mais les fonctions et méthodes d'utilisation restent les mêmes.
- Pour obtenir un meilleur rendement énergétique de ce produit veuillez placer toutes les étagères, tiroirs et paniers à leur position initiale comme indiqué sur l'illustration ci-dessus.

Vue de l'appareil



1. Témoin lumineux DEL du congélateur
2. Balconnet du congélateur
3. Porte du congélateur
4. Orifice d'entrée d'air du congélateur
5. Étagère en verre du congélateur
6. Boite à glaçons
7. Tiroir du congélateur
8. Tiroir du congélateur
9. Pieds réglables gauches

10. Lumière LED du réfrigérateur
11. Balconnet du réfrigérateur
12. Orifice d'entrée d'air du réfrigérateur
13. Porte du réfrigérateur
14. Étagère en verre de réfrigérateur
15. Œufrier (à l'intérieur)
16. Bac à légumes et fruits
17. Bac à légumes et fruits
18. Pieds réglables droites

Remarque !

- En raison des modifications incessante de nos produits, votre réfrigérateur peut légèrement être différent mais les fonctions et méthodes d'utilisation restent les même.
- Pour obtenir un meilleur rendement énergétique de ce produit veuillez placer toute les étagères, tiroirs et paniers à leur position initial comme indiqué sur l'illustration ci – dessus.

Vue de l'appareil



1. Témoin lumineux DEL du congélateur
2. Balconnet du congélateur
3. Porte du congélateur
4. Orifice d'entrée d'air du congélateur
5. Étagère en verre du congélateur
6. Tiroir du congélateur
7. Tiroir du congélateur
8. Pieds réglables gauches

9. Lumière LED du réfrigérateur
10. Balconnet du réfrigérateur
11. Réservoir D'eau
12. Orifice d'entrée d'air du réfrigérateur
13. Porte du réfrigérateur
14. Étagère en verre de réfrigérateur
15. Œufrier (à l'intérieur)
16. Bac à légumes et fruits
17. Bac à légumes et fruits
18. Pieds réglables droites

Remarque !

- En raison des modifications incessante de nos produits, votre réfrigérateur peut légèrement être différent mais les fonctions et méthodes d'utilisation restent les même.
- Pour obtenir un meilleur rendement énergétique de ce produit veuillez placer toute les étagères, tiroirs et paniers à leur position initial comme indiqué sur l'illustration ci - dessus.

Contrôles de l'affichage (Uniquement pour certains produits)

Utilisez votre appareil selon les règles de contrôle suivantes, votre appareil dispose des fonctions correspondantes comme indiqué sur les panneaux d'affichage dans les images ci-dessous.

Réglage de la température

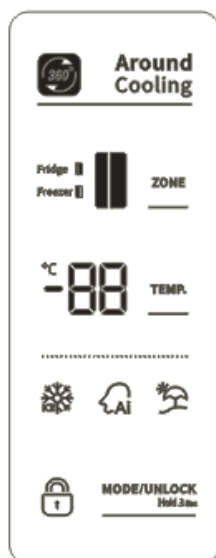

Pour une préservation optimale des aliments, nous vous recommandons que lorsque vous démarrez votre réfrigérateur pour la première fois, la température du réfrigérateur soit réglée à 5°C et le congélateur à -18°C. Si vous souhaitez modifier la température, suivez les instructions ci-dessous.

Remarque: Le réglage d'une température élevée accélérera le gaspillage d'aliment.

Mise en garde! Quand vous réglez une température, vous la réglez en moyenne pour l'ensemble du réfrigérateur. Les températures à l'intérieur de chaque compartiment peuvent varier légèrement par rapport aux valeurs affichées sur le panneau et en fonction de la quantité d'aliments conservés et du lieu où ils sont conservés. La température ambiante peut également influencer la température réelle à l'intérieur de l'appareil.



Déverrouiller

Lorsque l'appareil est mis sous tension pour la première fois, le rétroéclairage des icônes de l'écran commence à fonctionner. Si aucun bouton n'a été appuyé et que les portes sont fermées, le rétroéclairage s'éteindra au bout de 60 secondes.

Tous les boutons sont verrouillés si l'icône «  » s'allume. Ils peuvent être déverrouillés en appuyant sur le bouton «

 » pour 3 secondes. Et ce sera verrouillé après 20 secondes si vous n'appuyez sur aucun autre bouton.

Sélection des modes

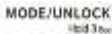
Vous pouvez sélectionner les trois modes «  », «  » et «  » en appuyant sur le bouton «  » en état de déverrouillage. Et il sera sélectionné après 10 secondes sans apparition sur aucun bouton.

1. Super Congélation ()

Le mode SuperFreeze permet de faire baisser la température du congélateur, pour que les aliments soient congelés plus vite. Cela peut retenir plus de vitamines et les nutriments des aliments frais et les conservera plus frais, plus longtemps.

- Lorsque la fonction est activée, la température du congélateur est automatiquement réglée à -24°C.
- Au cas où une quantité maximale d'aliments doit être congelée, nous vous recommandons de laisser l'appareil en marche pendant au moins 24 heures
- Super Freeze s'éteint automatiquement après 52 heures et la température reviendra à sa configuration précédente.

2. Intelligence artificielle ()

- Lorsque la fonction est sélectionnée, la température de l'appareil est automatiquement ajustée.
- Lorsque la fonction Intelligence artificielle est activée, la température du réfrigérateur est automatiquement réglée à 5°C et celle du congélateur à -18°C.

3. Vacances (👤)

Si vous seriez absent pendant une longue période, vous pouvez activer cette fonction. Lorsque la fonction est activée, la température du réfrigérateur est automatiquement réglée à 15 ° C et celle du congélateur à -18 ° C.

Important! Ne stockez aucun aliment dans le réfrigérateur pendant ce temps.

Réglage de la température

- Vous pouvez choisir de contrôler la température du réfrigérateur (📊) ou celle du congélateur (📊) en appuyant sur le bouton en état de déverrouillage. l'icône « **ZONE** » correspondante du compartiment sélectionné clignotera et l'autre restera allumé.
- Vous pouvez appuyer sur le bouton « **TEMP.** » pour contrôler la température du réfrigérateur lorsque l'icône (📊) correspondante clignote. Lorsque vous appuyez sur le bouton de façon continue, la température est réglée dans l'ordre suivant.

5 → 4 → 3 → 2 → 8 → 7 → 6 (°C)

- Vous pouvez appuyer sur le bouton « **TEMP.** » pour contrôler la température du congélateur lorsque l'icône (📊) correspondante clignote. Lorsque vous appuyez sur le bouton de façon continue, la température est réglée dans l'ordre suivant.

-18 → -19 → -20...-23 → -24 → -14 → -15 → -16 → -17 (°C)

Alarme De Porte

- Si la porte du réfrigérateur ou du congélateur est ouverte pendant plus de 2 minutes, l'alarme de la porte sonnera. Le bruit s'arrêtera automatiquement de retentir 10 minutes plus tard.
- Pour économiser de l'énergie, évitez de laisser la porte ouverte longtemps pendant l'utilisation de l'appareil. L'alarme de porte peut être arrêtée en fermant la porte.

Contrôles de l'affichage (Uniquement pour certains produits)

Utilisez votre appareil selon les règles de contrôle suivantes, votre appareil dispose des fonctions correspondantes comme indiqué sur les panneaux d'affichage dans les images ci-dessous.

Réglage de la température

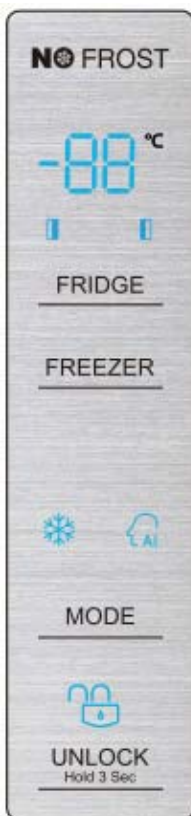

Pour une préservation optimale des aliments, nous vous recommandons que lorsque vous démarrez votre réfrigérateur pour la première fois, la température du réfrigérateur soit réglée à 5°C et le congélateur à -18°C. Si vous souhaitez modifier la température, suivez les instructions ci-dessous.



Remarque: Le réglage d'une température élevée accélérera le gaspillage d'aliment.

Mise en garde! Quand vous réglez une température, vous la réglez en moyenne pour l'ensemble du réfrigérateur. Les

températures à l'intérieur de chaque compartiment peuvent varier légèrement par rapport aux valeurs affichées sur le panneau et en fonction de la quantité d'aliments conservés et du lieu où ils sont conservés. La température ambiante peut également influencer la température réelle à l'intérieur de l'appareil.



Déverrouiller

Lorsque l'appareil est mis sous tension pour la première fois, le rétroéclairage des icônes de l'écran commence à fonctionner. Si aucun bouton n'a été appuyé et que les portes sont fermées, le rétro-éclairage s'éteindra au bout de 60 secondes.

Tous les boutons sont verrouillés si l'icône «  » s'allume. Ils peuvent être déverrouillés en appuyant sur le bouton «  » pour 3 secondes.

Et ce sera verrouillé après 20 secondes si vous n'appuyez sur aucun autre bouton.

Sélection des modes

Vous pouvez sélectionner les deux modes «  », «  » en appuyant sur le bouton «  » en état de déverrouillage. Et il sera sélectionné après 10 secondes sans apparu sur aucun bouton.

1. Super Congélation ()



Le mode SuperFreeze permet de faire baisser la température du congélateur, pour que les aliments soient congelés plus vite. Cela peut retenir plus de vitamines et les nutriments des aliments frais et les conservera plus frais, plus longtemps.

- Lorsque la fonction est activée, la température du congélateur est automatiquement réglée à -24 °C.
- Au cas où une quantité maximale d'aliments doit être congelée, nous vous recommandons de laisser l'appareil en marche pendant au moins 24 heures.
- Super Congélation s'éteint automatiquement après 52 heures et la température reviendra à sa configuration précédente.

2. Intelligence artificielle ()

- Lorsque la fonction est sélectionnée, la température de l'appareil est automatiquement ajustée.
- Lorsque la fonction Intelligence artificielle est activée, la température du réfrigérateur est automatiquement réglée à 5 °C et celle du congélateur à -18 °C.

Réglage de la température

- Vous pouvez appuyer sur le bouton «  » pour contrôler la température du réfrigérateur lorsque l'icône () correspondante clignote. Lorsque vous appuyez sur le bouton de façon continue, la température est réglée dans l'ordre suivant.

5 → 4 → 3 → 2 → 8 → 7 → 6 (°C)

- Vous pouvez appuyer sur le bouton « FREEZER » pour contrôler la température du congélateur lorsque l'icône () correspondante clignote.

Lorsque vous appuyez sur le bouton de façon continue, la température est réglée dans l'ordre suivant.

-18 → -19 → -20...-23 → -24 → -14 → -15 → -16 → -17 (°C)

Alarme De Porte

- Si la porte du réfrigérateur ou du congélateur est ouverte pendant plus de 2 minutes, l'alarme de la porte sonnera. Le bruiteur arrêtera automatiquement de retentir 10 minutes plus tard.
- Pour économiser de l'énergie, évitez de laisser la porte ouverte longtemps pendant l'utilisation de l'appareil. L'alarme de porte peut être arrêtée en fermant la porte.

Contrôles de l'affichage (Uniquement pour certains produits)

Utilisez votre appareil selon les règlements de contrôle suivants, votre appareil possède les fonctions et les modes correspondants comme affichés sur les panneaux de contrôle des images ci-dessous. Quand l'appareil est allumé pour la première fois, le rétro-éclairage des icônes du tableau d'affichage s'allume pendant 3 secondes, puis le panneau d'affichage commence à fonctionner. Si aucun bouton n'a été appuyé ou si les portes du réfrigérateur sont fermées, le rétro-éclairage s'éteint après 1 minute.

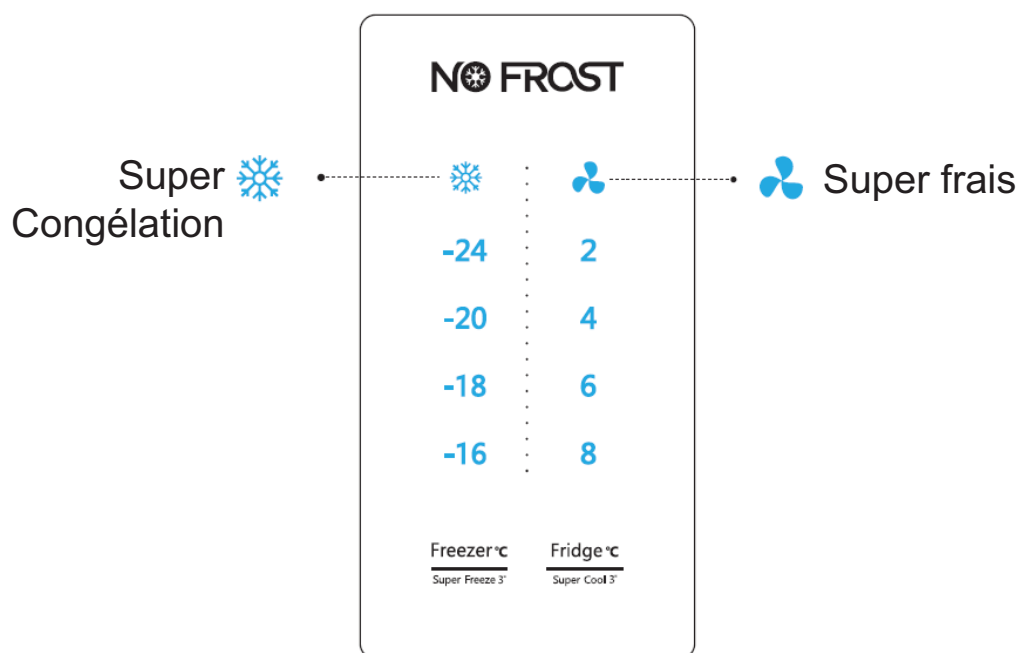

Réglage de la température

Nous recommandons que lorsque vous démarrez votre réfrigérateur pour la première fois, la température du réfrigérateur soit réglée à 4°C et le congélateur à -18°C. Si vous souhaitez modifier la température, suivez les instructions ci-dessous.

Mise en garde! Quand vous régler une température, vous la régler en moyenne pour l'ensemble du réfrigérateur. Les températures à l'intérieur de chaque compartiment peuvent varier légèrement par rapport aux valeurs affichées sur le panneau et en fonction de la quantité d'aliments conservés et du lieu où ils sont conservés. La température ambiante peut également influencer la température réelle à l'intérieur de l'appareil.

1. Freezer

Appuyez au milieu du bouton  pour régler la température du congélateur

entre -16°C et -24°C en fonction de la température souhaitée et l'indicateur de température du congélateur affichera la valeur correspondante selon la séquence suivante.

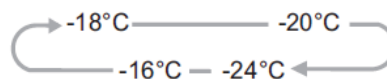

2. Réfrigérateur

Appuyez au milieu du bouton  pour régler la température du réfrigérateur entre 8°C et 2°C en fonction de la température souhaitée et l'indicateur de température du réfrigérateur affichera la valeur correspondante selon la séquence suivante.

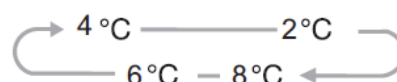

3. Super Congélation

 Super Congélation peut rapidement baisser la température et congeler vos aliments plus

rapidement que d'habitude.

- Cette fonctionnalité permet également de conserver les vitamines et les éléments nutritionnels des aliments frais pendant une période plus longue.

- Appuyez au milieu du bouton  pendant 3 secondes pour activer la fonction SuperFreeze. L'indicateur Super Freeze ❄️ s'allumera et l'indicateur de la température du congélateur affichera -24°C.

- Le mode Super Congélation s'éteint automatiquement au bout de 52 heures.

- Lorsque la fonction de SuperFreeze est activée, vous pouvez désactiver cette fonction en appuyant sur la partie centrale du bouton  et le réglage de la température du congélateur revient au réglage précédent.

Remarque : Lorsque vous sélectionnez la fonction Super Congélation, rassurez-vous qu'il n'y a pas de boissons en bouteille ou en cannette (en particulier les boissons gazeuses) dans le compartiment

congélateur. Les bouteilles et les canettes peuvent exploser. Les bouteilles et canettes peuvent exploser.

4. Super frais

 Le mode Super frais permet de réfrigérer vos aliments plus rapidement, tout en les conservant au frais le plus longtemps possible.

Appuyez au milieu du bouton  pendant 3 secondes pour activer cette fonction.

L'indicateur  s'allumera et l'indicateur de la température du réfrigérateur affichera 2°C.

La fonction Super Cool se désactive automatiquement après 3 heures.

Lorsque la fonction Cool est activée, vous pouvez la désactiver en appuyant sur la partie centrale du bouton  et le réglage de la température du réfrigérateur revient au réglage précédent.

Utilisation de l'appareil

Cette section vous explique comment utiliser la plupart des fonctionnalités importantes. Nous vous recommandons de les lire attentivement avant d'utiliser l'appareil. Ces instructions peuvent varier selon le modèle

1. Ajuster la porte

Lorsque vous trouvez que les portes ne sont pas au même niveau, vous pouvez utiliser un tournevis pour les ajuster.

Lorsque la porte du congélateur est plus haute que la porte du réfrigérateur. Tout d'abord, vous pouvez utiliser le tournevis pour faire tourner le boulon dans le sens antihoraire sur la charnière inférieure, ce qui peut faire monter la porte. Ensuite, utilisez le tournevis pour verrouiller l'écrou en place.

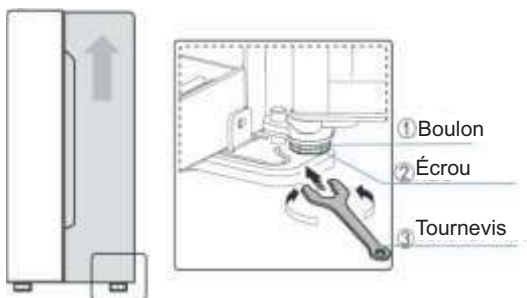

2. Utilisation du compartiment du réfrigérateur

Le compartiment du réfrigérateur est approprié pour le stockage de fruits et légumes. Les aliments à l'intérieur doivent être emballés pour éviter la perte d'humidité ou la contamination d'autres aliments par les odeurs des autres.

Mise en garde! Ne fermez jamais les portes du réfrigérateur alors que les étagères, le bac à légumes et/ou les côtés télescopiques sont étendus. Cela pourrait les endommager et endommager le réfrigérateur.

Étagères en verre et étagères de portes

Les étagères en verre et les étagères de porte sont applicables au stockage des œufs, des liquides en cannettes, des bouteilles et autres aliments emballés. Ils peuvent être positionnés à des hauteurs différentes, selon vos besoins. Mais ne rangez pas trop d'éléments lourds dans les rangements. Avant de soulever l'étagère au sens verticale, veuillez retirer les aliments y contenu.



Lorsque vous retirez les étagères, tirez-les délicatement vers vous jusqu'à ce qu'elles ressortent des rails.

Lorsque vous les remettez en place, vérifiez qu'aucun obstacle n'empêche leur installation, puis replacez-les en position.

Remarque: Les étagères de portes et les tiroirs peuvent être retirés pour le nettoyage.

Tiroirs

Ils sont adaptés pour le stockage de fruits et légumes. Et il peut être retiré pour être nettoyé.

Pour les retirer, ouvrez d'abord la porte du dernier emplacement. Puis retirez le tiroir et inclinez l'avant du tiroir après l'avoir déplacé légèrement dans la direction indiquée.

3. Utilisation du tiroir de votre congélateur

Le compartiment du congélateur est approprié pour le stockage des aliments devant être congelés, tels que la viande, le poisson, les crèmes glacées et autres aliments.

Mise en garde! Ne jamais fermer la porte lorsque les étagères et / ou les tiroirs sont sortis. Cela pourrait les endommager et endommager le réfrigérateur.

4. Utilisation de votre bac à glaçons (seulement pour le modèle avec un bac à glaçons)

Le bac à glaçons est comme une partie indépendante qui peut être retirée hors le compartiment de congélation.

Utiliser le bac à glaçons

- Sortez le bac à glaçons placé sur une plate-forme, et puis versez de l'eau pour

que le niveau d'eau ne dépasse pas la limite maximale.

- Remettez le bac à glaçons rempli dans le compartiment de congélation.
- Lorsque les glaçons forment, tournez le bouton dans le sens des aiguilles d'une montre pour faire les glaçons tomber dans le bac à flacons au-dessous.
- Les glaçons peuvent être stockés dans le bac à glaçons. Si vous en avez besoin, vous pouvez retirer le bac à glaçons et les sortir.



Remplissage de l'eau



Sortir des glaçons

Remarque: Si le bac à glaçons est utilisé pour la première fois ou n'a pas été utilisé pendant longtemps, veuillez le nettoyer avant de l'utiliser.

5. Distributeur d'eau (seulement pour le modèle avec un distributeur d'eau)

Le distributeur d'eau, situé sur la porte du réfrigérateur, permet de stocker de l'eau potable.

Avec cet appareil, vous pourrez profiter d'une eau fraîche sans devoir ouvrir le réfrigérateur. Vous devriez prendre connaissance des conseils suivants.

- Avant toute utilisation

Avant d'utiliser cet appareil pour la première fois, vous devriez être informé des consignes d'utilisation suivantes :

1. Tenez fermement les deux côtés du réservoir d'eau, puis soulevez le réservoir d'eau en le secouant de haut en bas.
2. Dévissez la tête, nettoyez-le et le réservoir d'eau aussi.

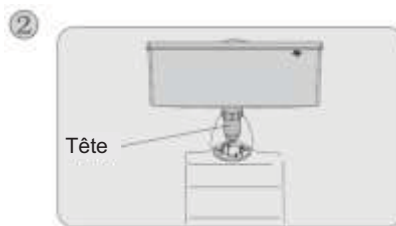
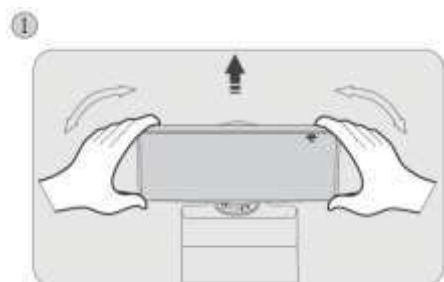

• Assemblage

Avant l'assemblage, vidangez l'eau qui se trouve à l'intérieur du réservoir et vérifiez si la rondelle est inversée ou non.

1. Insérez la tête dans le trou.
2. Montez le réservoir le long des guides sur la porte.
3. Appuyez sur les deux côtés du réservoir.
4. Lorsque vous entendez un clic, cela signifie que l'installation est terminée.

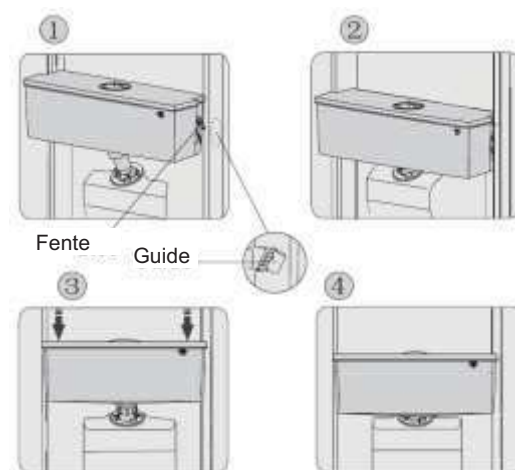

Attention !

1. Veillez à ne pas appuyer sur la tête.
2. Lors du montage du réservoir d'eau, rassurez-vous que la tête est insérée dans le trou en premier;

• Remplissage du bac

Avant de remplir le bac d'eau, vérifiez que ce dernier tient bien en place et se trouve en bonne position.

Mise en garde!

Remplissez de l'eau jusqu'à 3L (volume recommandé) et ne dépassez pas cette limite. Si non, l'eau pourrait déborder lorsque le couvercle sera fermé.

Nous vous conseillons de remplir le bac en suivant les consignes suivantes.

1. Retirez le petit couvercle et remplissez d'eau, depuis la fente du grand couvercle.
2. Retirez le couvercle du bac d'eau, puis remplissez-le directement avec de l'eau.

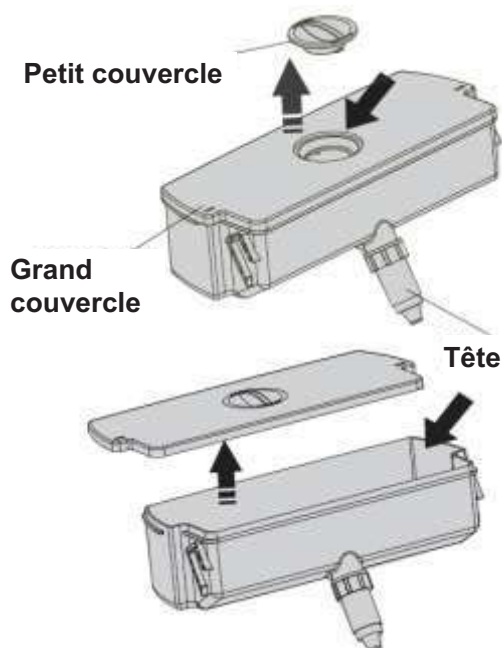

Attention !

Ne pas toucher d'autres parties de l'appareil lors du remplissage de l'eau, il peut provoquer une fuite de l'eau.

• Se servir en eau

1. Vérifiez que le couvercle du réservoir d'eau est bien installé.
2. Fermez la porte du réfrigérateur et vérifiez le distributeur.

• Puiser de l'eau

Utilisez un verre de taille adaptée pour puiser de l'eau en dessous du distributeur d'eau.

Levier du distributeur

Position suggérée



Attention !

Ne poussez pas sur la languette tant qu'il n'y a pas un verre pour récupérer l'eau, afin d'éviter que l'eau ne suinte du distributeur.

• Nettoyage

1. Extrayez le réservoir d'eau délicatement puis nettoyez-le à l'eau claire, ainsi que le couvercle et la partie supérieure.
2. Après avoir nettoyé l'appareil, vous devez le sécher à l'air ou utilisez une sècheuse.
3. Si vous avez utilisé le distributeur d'eau plusieurs fois, l'eau qui se trouve dans le réservoir d'eau peut se verser sur le sol, ce qui peut rendre votre sol mouillé. Vous devez nettoyer le réservoir avec une serviette sèche régulièrement avant que l'eau ne se verse.

Réservoir de réception



Entretien et soin

Pour des raisons d'hygiène, l'appareil (aussi bien l'extérieur que les accessoires intérieur) doit être nettoyé régulièrement au moins tous les deux mois.

Mise en garde!

L'appareil ne doit pas être branché au secteur pendant le nettoyage. Risque d'électrocution! Avant le nettoyage, éteignez l'appareil et débranchez la fiche de la prise de courant.

Nettoyage extérieur

Pour maintenir un bon aspect extérieur de votre appareil, vous devriez le nettoyer régulièrement.

- Versez de l'eau sur le chiffon de nettoyage plutôt que directement sur la surface de l'appareil. Cela permet de s'assurer d'une répartition uniforme de l'humidité sur la surface.
- Nettoyez les portes, les poignets et les surfaces du cabinet avec un détergent doux et puis essuyez à sec avec un chiffon doux.



Mise en garde!

- Utilisez pas d'objets tranchants, car ils risquent de rayer la surface.
- N'utilisez pas de diluant, de produit pour voiture, de Clorox, d'huile étherée, d'agents abrasifs ou de solvants organiques tels que le benzène pour nettoyer votre appareil. Ils peuvent endommager la surface de l'appareil et provoquer un incendie.

Nettoyage intérieur

Vous devez aussi nettoyer l'intérieur de l'appareil de façon régulière. Il serait plus facile de le nettoyer lorsque la quantité de nourriture à l'intérieure est petite. Essayez l'intérieur du congélateur avec une solution faible en bicarbonate de soude, et puis rincez-le avec de l'eau chaude en utilisant une éponge ou un chiffon torréfié. Nettoyer complètement à sec avant de replacer les étagères et les paniers. Essayez bien toutes les surfaces et pièces amovibles avant de réinstaller le bac.

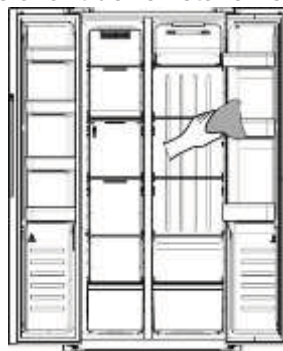

Bien que cet appareil se dégèle automatiquement, une couche de givre peut se former à l'intérieur du compartiment du congélateur ouvert fréquemment ou trop longtemps. Si la givre est trop épaisse, choisissez un moment où le congélateur est Presque vide et procédez comme suit:

1. Retirez les paniers d'aliments et d'accessoires existants, débranchez l'appareil de l'alimentation principale et laissez les portes ouvertes. Ventilez correctement la chambre pour accélérer le processus de dégivrage.
2. Une fois le dégivrage terminé, nettoyez votre congélateur comme décrit ci-dessus.
3. Les espaces à côté de l'orifice d'entrée d'air du congélateur sont difficiles à nettoyer par essuyage. Vous pouvez utiliser un pulvérisateur à pression pour nettoyer cette partie. Vaporisez d'abord la solution faible de bicarbonate de soude, puis rincer à l'eau tiède. Essayez à sec après le nettoyage.

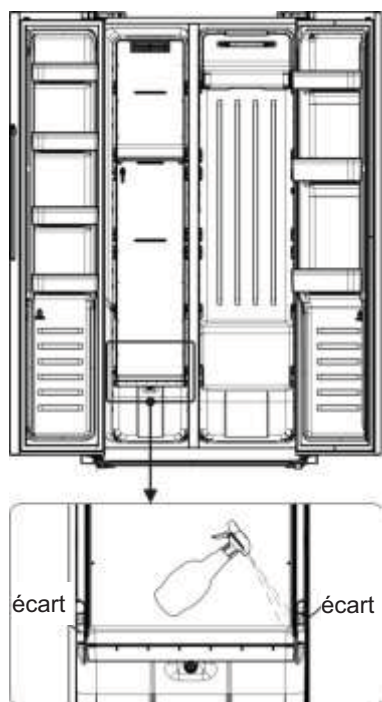

Attention !

N'utilisez pas d'objets pointus pour retirer le gel du compartiment de réfrigération. C'est seulement après que l'intérieur soit sec que l'appareil doit être rallumé et rebranché sur la prise principale.

Nettoyage des joints de porte

Assurez-vous de maintenir les joints de porte propres. Les nourritures et boissons collantes peuvent coincer les joints au cabinet et les déchirer lorsque vous ouvrez la porte. Lavez les joints avec un détergent doux et de l'eau chaude. Rincez et séchez-les correctement après le nettoyage.

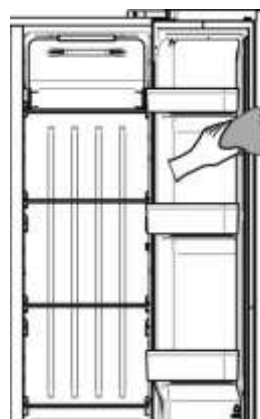

Mise en garde! L'appareil ne doit être mis sous tension qu'après que les joints d'étanchéité de la porte soient complètement secs

Remplacer la lampe LED:

Attention: La lampe DEL ne devrait pas être remplacée par l'utilisateur. Si la lampe LED est endommagée, contacter l'assistance téléphonique client pour une assistance. Pour remplacer la lampe DEL, vous pouvez suivre les étapes ci-dessous :

1. Débranchez l'appareil.
2. Retirez le couvercle de la lampe en le poussant vers l'extérieur et vers le haut.
3. Tenez la lampe LED d'une main puis retirez-la de l'autre, en la pressant contre le verrou du connecteur.
4. Remplacez la lampe LED et installez-la en bonne position.

Conseils et astuces utiles

Conseils pour économiser de l'énergie

Nous recommandons que vous suiviez les astuces ci-dessous pour économiser l'énergie.

- Essayez de ne pas laisser la porte ouverte longtemps afin de conserver de l'énergie.
- Essayez de ne pas laisser la porte ouverte longtemps afin de conserver de l'énergie.
- Veillez à ce que l'appareil soit à l'abri de toute source de chaleur (exposition directe à la lumière du soleil, four électrique ou cuisinière, etc.)
- Ne réglez pas la température plus basse que nécessaire.
- Ne stockez pas de la nourriture chaude ou un liquide qui s'évapore dans l'appareil.
- Placez l'appareil dans une salle bien ventilée sans humidité. Veuillez vous référer au chapitre « Installer votre nouvel appareil ».
- Si le diagramme affiche une combinaison appropriée pour les tiroirs, les bacs et les étagères, n'ajustez pas la combinaison car elle est ainsi fixée comme étant la configuration d'énergie la plus efficace.

Conseils pour la réfrigération des aliments frais

- Ne mettez pas directement de la nourriture chaude dans le réfrigérateur ou le congélateur, la température interne augmentera. Le compresseur travaillera donc beaucoup plus et consommera plus d'énergie..
- Couvrez ou emballez les aliments surtout si elles ont une forte odeur.
- Placez la nourriture correctement pour que l'air circule librement autour.

Conseils pour la réfrigération

- Viande (tous types) : Enveloppez la nourriture dans du polyéthylène : enveloppez et placez sur l'étagère en verre au-dessus du tiroir à légumes. Suivez toujours les durées de stockage et d'utilisation des repas suggérées par les producteurs.
- Aliments préparés, plats froids, etc. : Ils devraient être couverts et peuvent être placés sur n'importe quelle étagère.

• Fruit et légumes:

Ils devraient être rangés dans le tiroir spécial prévu à cet effet.

• Beurre et fromage:

Ils devraient être enveloppés dans du papier d'aluminium étanche à l'air ou dans une pellicule de plastique.

• Bouteilles de lait :

Elles devraient avoir un couvercle et être rangées dans les étagères de porte.

Conseils pour la congélation

• Lors de la première mise en marche ou après une période d'inutilisation, laissez l'appareil fonctionner pendant au moins 2 heures avec les réglages les plus élevés avant de mettre de la nourriture dans le compartiment.

• Préparez les aliments en petites portions afin qu'ils peuvent être rapidement et complètement gelés et de permettre de décongeler ultérieurement uniquement la quantité requise.

• Emballez les aliments dans du papier d'aluminium ou des emballages alimentaires en polyéthylène qui sont étanches à l'air,

• Ne laissez pas les aliments frais non congelés toucher les aliments qui sont déjà gelés pour éviter l'élévation de température de ce dernier.

• Les produits glacés, s'ils sont consommés immédiatement après avoir été retirés du compartiment congélateur, causeront probablement des gelures sur la peau.

• Il est recommandé d'étiqueter et de cocher chaque colis congelé afin de suivre l'heure de stockage.

Conseils pour le stockage des aliments surgelés

• Assurez-vous que les aliments congelés ont été entreposés correctement par le détaillant en alimentation

• Une fois les aliments dégivrés, elles se détériorent rapidement et ne doivent pas être congelés à nouveau. Ne pas dépasser la durée de stockage indiquée

par le fabricant de l'aliment.

Éteindre votre appareil

Si l'appareil doit être éteint pendant une période prolongée, les mesures suivantes doivent être prises pour éviter la moisissure sur l'appareil.

1. Retirez toute la nourriture.

2. Retirez la fiche d'alimentation de la prise principale.

3. Nettoyez et séchez entièrement l'intérieur.

4. Veillez à ce que toutes les portes soient légèrement calées pour permettre à l'air de circuler.

Dépannage

Si vous rencontrez un problème avec votre appareil ou craignez que l'appareil ne fonctionne pas correctement, vous pouvez effectuer des contrôles simples avant d'appeler le service client, voir ci-dessous.

Attention ! N'essayez pas de réparer l'appareil électrique vous-même. Si le problème persiste après avoir effectué les vérifications mentionnées ci-dessous, contactez un électricien qualifié, un technicien agréé ou la boutique où vous avez acheté le produit.

Attention ! Une déclaration d'avertissement de piégeage des enfants est incluse dans les instructions d'utilisation ou dans le manuel d'utilisation et d'entretien fourni avec chaque réfrigérateur.

DANGER: Risque de piégeage d'enfant. Avant de vous débarrasser de votre ancien réfrigérateur ou congélateur :

- Enlevez les portes.
- Laissez les étagères en place pour que les enfants ne puissent pas facilement grimper à l'intérieur.

| Problème | Cause & Solution possible |
|---|--|
| L'appareil électrique ne fonctionne pas correctement. | Vérifiez si le cordon d'alimentation est correctement branché dans la prise électrique. |
| | Vérifiez le fusible ou le circuit de votre alimentation électrique, remplacez-le si nécessaire. |
| | La température ambiante est trop basse. Essayez de régler la température de la chambre à un niveau plus froid pour résoudre ce problème. |
| | Il est normal que le congélateur ne fonctionne pas pendant le cycle de dégivrage, ou pendant peu de temps après l'allumage de l'appareil pour protéger le compresseur. |
| Des odeurs proviennent du compartiment | L'intérieur peut avoir besoin d'être nettoyé. |
| | Certaines nourritures, conteneurs ou emballages provoquent des odeurs. |
| Du bruit est émis par l'appareil électrique | Les sons ci-dessous sont relativement normaux : <ul style="list-style-type: none"> •Bruits de fonctionnement du compresseur. •Bruits des mouvements de l'air du moteur du petit ventilateur dans le compartiment congélateur ou dans d'autres compartiments. |

| | |
|---|---|
| | <ul style="list-style-type: none"> • Son de gargouillement semblable à celui de l'eau bouillante. • Bruit d'éclatement pendant le dégivrage automatique. • Bruit de cliquetis avant le démarrage du compresseur. • Cliquetis lorsque vous puisez de l'eau. • —Bruits de moteur qui tourne lorsque vous retirez des glaçons. <p>D'autres bruits inhabituels sont dus aux raisons ci-dessous et peuvent nécessiter une vérification et une intervention de votre part :</p> <p>L'appareil n'est pas à niveau. L'arrière de l'appareil touche le mur. Des bouteilles ou contenants sont tombés ou en train de rouler.</p> |
| Le moteur fonctionne en permanence | <p>Il est normal d'entendre fréquemment le bruit du moteur, il devra fonctionner davantage dans les circonstances suivantes :</p> <ul style="list-style-type: none"> • Le réglage de la température est plus froid que nécessaire • Une grande quantité d'aliments chauds a récemment été stockée dans l'appareil. • La température extérieure de l'appareil est trop élevée. • Les portes restent ouvertes trop longtemps ou trop souvent. • Après l'installation de l'appareil ou s'il a été éteint pendant une longue période. |
| Une couche de givre se produit dans le compartiment | <p>Vérifiez que les bouches d'aération ne sont pas bloquées par les aliments et que les aliments sont placés dans l'appareil d'une façon à permettre une ventilation suffisante. Rassurez-vous que la porte est complètement fermée. Pour retirer le givre, reportez-vous au chapitre «Nettoyage et Entretien».</p> |
| La température à l'intérieur est trop chaude | <p>Il se peut que vous ayez laissé les portes ouvertes pendant trop longtemps ou trop fréquemment ; ou les portes sont laissées ouvertes à cause d'un obstacle quelconque ; ou l'appareil électrique est situé à un endroit avec un dégagement insuffisant sur les côtés, vers le haut et vers le bas</p> |
| La température à l'intérieur est trop froide | <p>Augmentez la température en suivant les instructions du chapitre « Contrôles de l'affichage ».</p> |
| Les portes ne se ferment pas facilement | <p>Vérifiez si le dessus du réfrigérateur est incliné vers l'arrière de 10 à 15 mm pour permettre aux portes de se fermer automatiquement ou si quelque chose à l'intérieur empêche les portes de se fermer.</p> |
| De l'eau s'égoutte sur le sol | <p>Il se peut que le bac à eau (situé au fond arrière de l'armoire) ne soit pas correctement mis à niveau ou que le bec d'écoulement (situé sous le dessus du dépôt du compresseur) ne soit pas positionné correctement pour diriger l'eau dans ce bac ou que le distributeur d'eau soit obstrué. Il se peut que vous ayez besoin de retirer le réfrigérateur du mur pour vérifier la casserole et le bec verseur.</p> |
| La lumière ne fonctionne pas | <ul style="list-style-type: none"> • La lampe DEL peut être endommagée. Reférez-vous au remplacement des lampes DEL dans le chapitre Nettoyage et Entretien. • Le système de commande a désactivé les lampes du fait que la porte est restée ouverte pendant trop longtemps. Fermez et ouvrez à nouveau la porte pour réactiver les lampes. |
| Entendre l'eau pétiller dans le réfrigérateur | <p>C'est normal. Le bouillonnement provient du fluide réfrigérant circulant dans le réfrigérateur.</p> |

Recyclage de l'appareil

Il est interdit de se débarrasser de cet appareil électrique de la même manière que les déchets ménagers.

Matériaux d'emballage

Les matériaux d'emballage avec le symbole de recyclage sont recyclables.

Disposez-vous de l'emballage dans un collecte de déchets approprié pour le recycler.

Avant l'élimination de l'appareil électrique

1. Retirez la fiche d'alimentation de la prise principale.
2. Coupez le cordon d'alimentation et jetez-le avec la fiche secteur.

Attention ! Les réfrigérateurs contiennent des réfrigérants et des gaz dans l'isolation. Les réfrigérants et les gaz doivent être éliminés de manière professionnelle, car ils peuvent provoquer des blessures aux yeux et des départs de feu. Assurez-vous que le tuyau de réfrigérant n'est pas endommagé avec de l'éliminer correctement.

| Élimination correcte de ce produit | |
|--|--|
|  | <p>Ce symbole signifie qu'au sein de l'Union Européenne, cet appareil ne doit pas être jeté avec les ordures ménagères. Afin d'éviter tout dommage sur l'environnement et/ou sur la santé humaine, recyclez-le de façon responsable, en favorisant au mieux la réutilisation des ressources. Pour retourner votre appareil usagé, contactez les centres de tri ou le magasin auprès duquel vous avez acheté l'appareil. Ceux-ci pourront prendre en charge le recyclage de votre appareil.</p> |

Pour éviter la contamination des aliments, veuillez respecter les instructions suivantes

- L'ouverture de la porte pendant de longues périodes peut provoquer une augmentation significative de la température dans les compartiments de l'appareil.
- Nettoyez régulièrement les surfaces qui peuvent entrer en contact avec les aliments et les systèmes de vidanges accessibles.
- Conservez la viande et le poisson crus dans des récipients appropriés au réfrigérateur, de façon à ce qu'ils ne soient pas en contact avec d'autres aliments ou ne s'égouttent pas sur eux.
- Les compartiments à aliments surgelés deux étoiles conviennent à la conservation des aliments pré-congelés, à la conservation ou à la fabrication de glaces et de glaçons.
- Les compartiments à une, deux et trois étoiles ne conviennent pas à la congélation des aliments frais.

| Comm ande | TYPE de Compartiments | Température de stockage cible [°C] | Aliments appropriés |
|--------------|--------------------------|--|--|
| 1 | Réfrigérateur | +2~+8 | Les œufs, les aliments cuisinés, les aliments emballés, les fruits et légumes, les produits laitiers, les gâteaux, les boissons et les autres aliments qui ne sont pas adaptés à la congélation. |
| 2 | (***)*-Congélateur | ≤-18 | Poissons et fruits de mer (poissons, crevettes, mollusques, crustacés), produits aquatiques d'eau douce et produits carnés (la durée recommandée est de 3 mois - les valeurs nutritives et la saveur décroissent avec le temps), adapté à la congélation d'aliments frais. |
| 3 | ***-Congélateur | ≤-18 | Poissons et fruits de mer (poissons, crevettes, mollusques, crustacés), produits aquatiques d'eau douce et produits carnés (la durée recommandée est de 3 mois - les valeurs nutritives et la saveur décroissent avec le temps). Non adapté à la congélation d'aliments frais. |
| 4 | ** -Congélateur | ≤-12 | Poissons et fruits de mer (poissons, crevettes, mollusques, crustacés), produits aquatiques d'eau douce et produits carnés (la durée recommandée est de 2 mois - les valeurs nutritives et la saveur décroissent avec le temps). Non adapté à la congélation d'aliments frais. |
| 5 | *-Congélateur | ≤-6 | Poissons et fruits de mer (poissons, crevettes, mollusques, crustacés), produits |

| | | | |
|---|----------------|--------|---|
| | | | aquatiques d'eau douce et produits carnés (la durée recommandée est de 1 mois - les valeurs nutritives et la saveur décroissent avec le temps). Non adapté à la congélation d'aliments frais. |
| 6 | 0-étoile | -6~0 | Le porc, le bœuf, le poisson, le poulet, certains produits alimentaires transformés, etc. (le temps recommandé pour la consommation est le jour même, de préférence pas plus tard qu'après 3 jours). |
| 7 | Refroidir | -2~+3 | Porc frais/congelé, poisson, bœuf, poulet, produits aquatiques d'eau douce, etc. (7 jours en dessous de °C et au-delà de 0°C est recommandé pour consommation dans la même journée, de préférence pas à conserver pendant plus de 2 jours). Poissons et fruits de mer (en dessous de 0° pendant 15 jours, il n'est pas recommandé de conserver à plus de 0 °C) |
| 8 | Aliments frais | 0~+4 | Porc frais, bœuf, poisson, poulet, certains aliments cuits, etc. (recommandé de manger dans la même journée, de préférence pas plus de 3 jours). |
| 9 | Vin | +5~+20 | Vin rouge, vin blanc, vin mousseux etc. |

Remarque : Veuillez stocker les différents aliments en fonction des compartiments ou de la température de stockage cible de vos produits achetés.

- Si l'appareil frigorifique est laissé vide pendant de longues périodes, éteignez-le, dégivrez-le, nettoyez-le, séchez-le et laissez la porte ouverte pour éviter l'apparition de moisissures dans l'appareil,

Nettoyage des distributeurs d'eau (spécial pour les produits avec distributeurs d'eau) :

- Nettoyez les réservoirs d'eau s'ils n'ont pas été utilisés depuis 48 h ; rincez le système d'eau raccordé à une alimentation en eau si l'eau n'a pas été prélevée depuis 5 jours.

ATTENTION ! Les aliments doivent être emballés dans des sacs en plastique avant d'être stockés dans le réfrigérateur, et les liquides doivent être emballés dans des bouteilles ou des conteneurs avec couvert pour éviter le problème de la difficulté de nettoyer le produit en raison de sa structure.