

Hisense

life reimagined

Manuel De Fonctionnement De L'utilisateur

Avant de faire fonctionner cette unité, veuillez lire ce manuel entièrement, et conservez-le pour vos références ultérieures

Français

Merci d'avoir choisi Hisense. Nous sommes certains que vous seriez satisfaite au cours de l'utilisation de votre nouveau réfrigérateur. Toutefois, nous vous conseillons de lire attentivement le mode d'emploi avant d'utiliser l'appareil, lequel fournit des détails sur l'installation et l'utilisation de celui-ci. Veuillez conserver ce guide pour toute référence ultérieure.

Table des matières

SÉCURITÉ DES RÉFRIGÉRATEURS.....	3
PIÈCES ET CARACTÉRISTIQUES.....	11
EXIGENCES D'INSTALLATION.....	12
Exigences d'emplacement.....	12
Exigences Électriques.....	12
INSTRUCTIONS D'INSTALLATION.....	13
Déballer le réfrigérateur.....	13
Emplacement d'installation.....	13
Démontage des portes.....	13
Utilisation du réservoir à eau.....	14
Installation complète.....	15
Nivellement du Réfrigérateur	15
Aligner les portes.....	15
UTILISATION DU RÉFRIGÉRATEUR.....	16
Ouverture et fermeture des portes.....	16
Utilisation des commandes.....	17
Fonctionnalités.....	19
Informations générales sur l'utilisation.....	21
ENTRETIEN DU RÉFRIGÉRATEUR.....	23
Nettoyage.....	23
Éclairage.....	23
Soins pendant les vacances et les déplacements.....	24
Réinstallation/utilisation du réfrigérateur.....	24
DÉPANNAGE	25

Sécurité des réfrigérateurs

Votre sécurité et celle des autres sont très importantes.

Nous avons fourni de nombreux messages concernant la sécurité dans ce manuel et sur votre appareil électrique. Lisez et respectez toujours tous les messages de sécurité.



C'est le symbole d'alerte de sécurité.

Ce symbole vous alerte sur les risques potentiels qui peuvent tuer ou blesser des personnes y compris vous-même. Tous les messages relatifs à la sécurité sont précédés du symbole d'alerte de sécurité, et des mots « DANGER », « ATTENTION » ou « MISE EN GARDE ».

Ces mots signifient :

 **DANGER**

Une situation de danger imminent. Vous risquez la mort ou des blessures graves si vous ne suivez pas immédiatement les instructions.

 **ATTENTION**

Une situation potentiellement dangereuse qui, si elle n'est pas évitée, pourrait entraîner la mort ou des blessures corporelles graves.

 **MISE EN GARDE**

Une situation potentiellement dangereuse qui, si elle n'est pas évitée, peut entraîner des blessures modérées ou mineures.

Tous les messages concernant la sécurité vous indiqueront quel est le risque potentiel, comment réduire la probabilité de blessure, et ce qui peut se produire si les instructions ne sont pas suivies.



Informations relatives à la sécurité et Mises en garde

Pour votre sécurité et une utilisation correcte, avant d'installer et d'utiliser l'appareil électrique pour la première fois, lisez ce manuel de l'utilisateur avec attention, y compris les astuces et mises en garde. Afin d'éviter les accidents et erreurs de manipulation inutiles, il est important que l'ensemble des personnes amenées à utiliser l'appareil soient totalement familiarisées avec son fonctionnement et avec les fonctions de sécurité. Conservez ces consignes et assurez-vous de les transmettre/transporter avec l'appareil si vous le vendez ou si vous déménagez, de sorte que toute personne amenée à l'utiliser soit informée de son utilisation et des consignes de sécurité.

Pour des questions de sécurité et pour que l'appareil fonctionne au mieux de ses capacités, respectez les consignes livrées par le fabricant. ce dernier ne saura être tenu responsable en cas de non-respect des dites consignes.

Sécurité des enfants et des individus vulnérables

➤ Conformément à la norme NE

Cet appareil peut être utilisé par des enfants âgés de 8 ans ou plus, ainsi que par des personnes à capacités physiques, sensorielles ou mentales réduites, ou manquant des connaissances nécessaire, à la condition que ceux-ci aient été placés sous la surveillance d'une personne tierce, informée des risques et capable d'utiliser correctement ce dispositif. Les enfants ne doivent en aucun cas jouer avec l'appareil. Le nettoyage et l'entretien de l'appareil ne doivent en aucun cas être pris en charge par les enfants, sauf si ceux-ci sont placés sous surveillance d'un adulte responsable. Les enfants âgés de 3 à 8 ans sont autorisés à charger et décharger les appareils de réfrigération.

➤ Conformément à la norme IEC

Cet appareil électrique n'est pas prévu pour être utilisé par des personnes (y compris des enfants) avec des capacités physiques, sensorielles ou mentales réduites, ou un manque d'expérience et de connaissance, à moins qu'elle soit supervisée ou guidée concernant l'utilisation de l'appareil électrique par une personne responsable de leur sécurité.

- Les enfants doivent être surveillés par un adulte qui doit s'assurer qu'ils ne jouent pas avec l'appareil.
- Conservez tous les emballages hors de portée des enfants pour éviter tout risque d'étouffement.
- Si vous vous débarrassez de cet appareil, débranchez le câble d'alimentation, coupez le câble (aussi proche que possible de l'appareil), et retirez la porte pour éviter que les enfants ne s'électrocutent ou ne s'enferment pas à l'intérieur de l'appareil.
- Si cet appareil, comportant des joints de porte aimantés, doit être remplacé par un appareil électrique plus ancien ayant un blocage à ressort (loquet) sur la porte ou le couvercle, assurez-vous de rendre le blocage à ressort inutilisable avant d'éliminer l'ancien appareil électrique. Cela l'empêchera de devenir un piège mortel pour des enfants.



Consignes générales de sécurité

- Cet appareil est destiné à être utilisé dans des applications domestiques et similaires telles que:
 - les zones de cuisine du personnel dans les boutiques, les bureaux et les autres environnements de travail ;
 - les maisons de fermes et les clients dans les hôtels et les autres types d'environnements résidentiels ;
 - Foyer de type lit et petit-déjeuner;
 - Restauration et situations similaires non commerciales.
- Ne pas conserver des substances explosives comme les boîtes d'aérosols à l'intérieur de l'appareil.
- Si le cordon d'alimentation est endommagé, il doit être remplacé par le fabricant, son agent de service ou une personne qualifiée de manière similaire afin d'éviter tout danger.
- ATTENTION — Gardez la ventilation ouverte dans la structure encastrée de l'appareil, en s'assurant qu'il n'y a pas d'obstruction.
- ATTENTION — Ne pas utiliser des dispositifs mécaniques ou autres pour accélérer le processus de dégivrage, autre que ceux recommandés par le fabricant.
- ATTENTION — Ne pas endommager le circuit du réfrigérant.
- ATTENTION — Ne pas utiliser des appareils électriques à l'intérieur des compartiments pour aliments de l'appareil sauf s'ils sont recommandés par le fabricant.
- Le liquide frigorigène et l'isolant sont inflammables. Si vous décidez de mettre cet appareil en rebut, contactez le centre de collecte le plus proche. Ne pas exposer à des flammes.
- ATTENTION — Lors du positionnement de l'appareil, rassurez-vous que le cordon d'alimentation n'est pas coincé ou endommagé.
- ATTENTION — Remplir le réservoir d'eau uniquement avec de l'eau potable.

- ATTENTION — Ne placez pas plusieurs prises de courant ou d'alimentation portable à l'arrière de l'appareil.

Remplacer la lampe LED

- ATTENTION — La lampe LED ne devrait pas être remplacée par l'utilisateur. Si la lampe LED est endommagée, contacter l'assistance téléphonique client pour une assistance.

Réfrigérant

Le réfrigérant isobutène (R600a) est contenu dans le circuit frigorifique de l'appareil, un gaz naturel avec un haut niveau de compatibilité environnementale, qui est néanmoins inflammable. Pendant le transport et l'installation de l'appareil, veillez à ce qu'aucun des composants du circuit de réfrigération ne soit abîmé.

Le réfrigérant (R600a) est inflammable.

- ATTENTION — Les réfrigérateurs contiennent des réfrigérants et des gaz dans l'isolation. Les réfrigérants et les gaz doivent être éliminés de manière professionnelle, car ils peuvent provoquer des blessures aux yeux et des départs de feu. Assurez-vous que le tuyau de réfrigérant n'est pas endommagé avec de l'éliminer correctement.



Attention: Risque d'incendie / matériaux inflammables

Si le circuit réfrigérant devait être endommagé :

- Évitez d'exposer les flammes et les sources d'inflammation. Ventilez correctement la salle dans laquelle se trouve l'appareil

Il est dangereux de modifier les spécifications ou ce produit de quelque manière que ce soit.

Tout dommage au cordon d'alimentation peut provoquer un court-circuit, un feu et/ou un choc électrique.

Sécurité électrique

- Le cordon d'alimentation ne doit pas être branché sur une rallonge.
- Assurez-vous que la prise d'alimentation n'est pas écrasée ou endommagée. Une prise d'alimentation écrasée ou endommagée peut surchauffer et provoquer un incendie.
- Rassurez-vous de pouvoir accéder à la fiche principale de l'appareil.
- Ne tirez pas sur le câble principal.
- Si la prise s'est lâchée, n'insérez pas la fiche. Cela provoquerait un risque d'électrocution ou d'incendie.

Vous ne devez jamais faire fonctionner l'appareil si la lampe à l'intérieure n'est pas protégée par son couvercle.

- Le réfrigérateur doit être alimenté uniquement par une fiche à courant alternatif monophasé de 220-240V / 50Hz. Si la fluctuation de la tension dans le district de l'utilisateur est si grande que la tension dépasse la portée ci-dessus, par souci de sécurité, veuillez installer un Régulateur automatique de courant de plus de 350W pour le réfrigérateur. Le réfrigérateur doit utiliser une prise de courant spéciale et non une prise commune avec d'autres appareils électriques. Sa fiche doit être une fiche mise à la terre.

Utilisation quotidienne

- Ne stockez pas de gaz inflammable ou de liquides dans l'appareil électrique, il y a un risque d'explosion.
- Ne faites pas fonctionner un appareil électrique quelconque dans l'appareil électrique (par ex. des machines à glaces, des mélangeurs, etc.)
- Lors du débranchement, tirez toujours la fiche de la prise principale, ne tirez jamais sur le câble.
- Ne placez pas d'éléments chauds près des composants en plastique de cet appareil électrique.

- Ne placez pas de produits d'alimentation directement contre la sortie d'air sur le mur arrière.
- Stockez les aliments déjà emballés en respectant les consignes du fabricant concernant la chaîne froide.
- Les recommandations de stockage de l'appareil doivent être strictement respectées. Reportez-vous aux consignes de rangement.
- Ne placez pas de boissons gazeuses dans le compartiment de congélation, car cela crée une pression sur le conteneur, ce qui pourrait entraîner son explosion et endommager l'appareil.
- Les aliments congelés peuvent brûler s'ils sont consommés juste à leur sortie du compartiment.
- Ne laissez pas l'appareil exposé directement à la lumière du soleil.
- Gardez les bougies, lampes et autres objets à flammes nues loin de l'appareil pour ne pas mettre l'appareil en feu.
- L'appareil électrique est destiné à garder la nourriture et/ou les boissons dans un foyer normal comme expliqué dans ce livret d'instruction. L'appareil électrique est lourd. Attention lorsque vous le déplacez.
- Ne retirez pas et ne touchez pas les éléments du compartiment du congélateur si vos mains sont mouillées/humides, car cela pourrait provoquer des abrasions de la peau ou des gelures.
- N'utilisez jamais le support, les tiroirs, les portes, etc... pour vous mettre dessus ou comme supports.
- Les aliments congelés ne doivent pas être recongelés une fois qu'ils ont été dégelés.
- Ne consommez pas de la glace ou des glaçons sorti directement du congélateur car cela peut causer des dommages à la bouche et aux lèvres.

- Pour éviter que des objets ne tombent et ne blessent ou n'endommagent l'appareil, ne surchargez pas les grilles de porte et ne mettez pas trop de nourriture dans les tiroirs du bac à légumes.
- **ATTENTION** — Les aliments doivent être emballés dans des sacs en plastique avant d'être chargés dans le réfrigérateur. Les liquides doivent être stockés dans des bouteilles ou des récipients fermés afin d'éviter tout déversement, vu que la structure du produit fait qu'il n'est pas facile à nettoyer.
- Cet appareil de réfrigération n'est pas conçu à être utilisé comme un appareil encastré.



Mise en garde!

Nettoyage et entretien

- Avant d'effectuer un entretien sur l'appareil, mettez-le hors tension et débranchez la fiche de la prise électrique.
- Ne nettoyez pas l'appareil avec des objets métalliques, un nettoyeur vapeur, des huiles essentielles, des solvants organiques ou des nettoyeurs abrasifs.
- N'utilisez pas d'objets tranchants pour retirer le givre du compartiment du congélateur. Utilisez le grattoir en plastique prévu à cet effet.

Remarques importantes à propos de l'installation!

- Pour la connexion électrique, suivez les instructions données dans le manuel.
- Déballez l'appareil électrique et vérifiez s'il est endommagé. Ne branchez pas l'appareil à l'électricité s'il est endommagé. Signalez tous dommages immédiatement à votre fournisseur. Si c'est le cas, conservez l'emballage.
- Il est conseillé d'attendre au moins deux heures avant de brancher l'appareil pour permettre à l'huile de se refluer dans le compresseur.
- Il doit avoir une circulation adéquate d'air autour de l'appareil,

sans quoi cela entraîne à une surchauffe. Pour une ventilation adéquate, veuillez suivre les consignes relatives à l'installation. Pour éviter tout risque d'incendie, la face arrière du produit ne doit pas être trop proche d'un mur pour éviter la surchauffe des pièces (compresseur, condensateur), suivre les instructions relatives à l'installation, ou à la prise en main des pièces chauffées (compresseur, condensateur) pour éviter le risque d'incendie.

- L'appareil électrique ne doit pas être placé près de radiateurs ou de cuiseurs.
- Assurez-vous que la prise principale est accessible après l'installation de l'appareil électrique.

Maintenance

- Tous les travaux électriques nécessaires pour faire la maintenance de l'appareil électrique devraient être effectués par un électricien qualifié ou une personne compétente.
- Ce produit doit être entretenu par un centre de service agréé, et seules des pièces de rechange authentiques doivent être utilisées.
 1. Si l'appareil est exempt de givre.
 2. Si l'appareil contient un compartiment de congélation.

Élimination appropriée de votre ancien réfrigérateur

ATTENTION

Risque de suffocation

Enlevez les portes de votre ancien réfrigérateur. Le non-respect de cette règle peut entraîner la mort ou des lésions cérébrales.

IMPORTANT: Le piégeage et l'étouffement des enfants ne sont pas des problèmes du passé. Les réfrigérateurs mise en rebut ou abandonnés sont toujours dangereux, même s'ils ne restent que «quelques jours». Si vous vous débarrassez de votre vieux réfrigérateur, veuillez suivre ces instructions pour éviter tout accident.

Avant de vous débarrasser de votre ancien réfrigérateur ou congélateur :

- Enlevez les portes.
- Laissez les étagères en place pour que les enfants ne puissent pas facilement grimper à l'intérieur.

Informations importantes à connaître sur l'élimination des réfrigérants:

Disposez de ce réfrigérateur conformément aux règlements fédéraux et locaux. Les réfrigérants doivent être évacués par un technicien frigoriste agréé et certifié par l'EPA, conformément aux procédures établies.

Pièces et Caractéristiques



- | | | |
|--|--|---|
| A Voyant LED du réfrigérateur | H Tiroir de congélateur | O Bac à légumes |
| B Machine à glaçons | I Tiroir intermédiaire du congélateur | P Lumière LED du compartiment convertible |
| C Balconnet de porte du réfrigérateur | J Tiroir inférieur du congélateur | Q Plateau du compartiment convertible |
| D Séparateur rotatif | K Balconnet de porte du congélateur | R R Tiroir intermédiaire du compartiment convertible |
| E Couverture | L Étagères en verre | S Tiroir inférieure du compartiment convertible |
| F Panier Multifonction | M Lumières latérales du réfrigérateur | T Pied réglable |
| G Témoin lumineux LED du congélateur | N Bac à eau | |

REMARQUE : Votre modèle peut être légèrement différent de celui présenté dans l'image ci-dessous et des autres images de ce manuel, en fonction des caractéristiques de votre modèle.

REMARQUE : Pour obtenir la meilleure efficacité énergétique de ce produit, veuillez placer toutes les étagères, tiroirs sur leur position d'origine comme indiqué dans l'illustration ci-dessus.

Contraintes d'installation

Exigences d'emplacement

⚠ ATTENTION



Risque d'incendie / matériaux inflammables

Gardez les matériaux et les vapeurs inflammables, à l'instar de l'essence, à l'écart de l'appareil.

Le non-respect de cette consigne peut entraîner la mort, une explosion ou un incendie.

IMPORTANT: Ce réfrigérateur est destiné à un usage domestique intérieur uniquement.

Température

Ce réfrigérateur est destiné à être utilisé dans un endroit où la température varie entre 16°C et 43°C. La plage de température ambiante à privilégier pour un rendement optimal, qui réduit la consommation d'électricité et assure un refroidissement adéquate, est comprise entre 16 et 32°C. Il est recommandé de ne pas installer le réfrigérateur à proximité d'une source de chaleur, à l'instar d'un four ou un radiateur.

Extérieur et dimensions

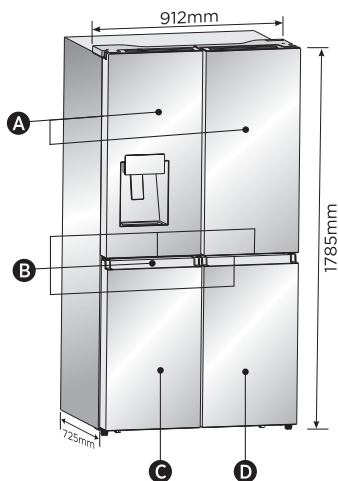

- A** Portes du réfrigérateur
- B** Poignées
- C** Porte du congélateur
- D** Porte convertible

Ventilation

Une circulation d'air adéquate autour du réfrigérateur est nécessaire pour un fonctionnement efficace.

Pour assurer une bonne ventilation, il est conseillé de respecter les dégagements recommandés.

Dégagements recommandés

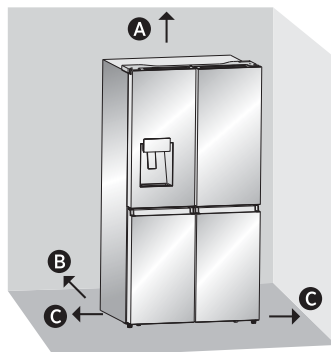

- A** 100mm au-dessus
- B** 50mm derrière
- C** 50mm de chaque côté

REMARQUE: Si vous placez le réfrigérateur à côté d'un mur fixe, laissez un dégagement d'au moins 1471,4 mm pour permettre à la porte de s'ouvrir librement.

Exigences Électriques

⚠ ATTENTION



Risque de choc électrique

Branchez-le dans une prise à trois broches mise à la terre.

Ne retirez pas la broche de mise à la terre de la fiche du cordon d'alimentation.

N'utilisez pas d'adaptateur.

N'utilisez pas de rallonge.

Ne pas faire cela pourrait conduire à la mort, un incendie ou une électrocution.

Avant de déplacer votre réfrigérateur à son emplacement définitif, il est important de vous rassurer que vous disposez d'un branchement électrique adéquat.

Méthode de mise à la terre recommandée

Courant AC 220-240 V, 50 Hz, 15 - 20 A avec fusible et mise à la terre obligatoire. Il est recommandé de prévoir un circuit dédié qui ne desservira que le réfrigérateur. Utilisez une prise de courant qui ne peut pas être coupée par un interrupteur. N'utilisez pas de rallonge.

REMARQUE: Avant d'effectuer tout type d'installation ou de nettoyage, débranchez le réfrigérateur de la source d'alimentation. Lorsque vous avez terminé, rebranchez le réfrigérateur à la source d'alimentation et remettez les commandes de température au réglage souhaité.

Instructions d'installation:

Déballer le réfrigérateur

ATTENTION



Risques d'incendie ou d'explosion

Ne pas percer les tubes de réfrigérant.
Suivez soigneusement les instructions de manipulation.
Utilisation d'un réfrigérant inflammable.
Le non-respect de cette consigne peut entraîner la mort, une explosion ou un incendie.

IMPORTANT: Lors du déplacement du réfrigérateur, veillez à éviter d'endommager le tube du réfrigérant ou d'augmenter le risque des fuites.

ATTENTION

Risque de poids excessif

Il faut au moins deux personnes pour déplacer et installer le réfrigérateur.
Manquer à cela pourrait provoquer des blessures du dos ou d'autres dommages corporels.

Enlever les emballages

- Enlevez le ruban adhésif et collez les résidus sur les surfaces avant d'allumer le réfrigérateur. Enveloppez une petite quantité de liquide vaisselle dans l'adhésif avec vos doigts. Essayez avec de l'eau chaude et séchez.

REMARQUE: N'utilisez pas d'instruments pointus, d'alcool dénaturé, de fluides inflammables ou de nettoyants abrasifs pour enlever le scotch ou la colle. Ces produits peuvent endommager la surface de votre réfrigérateur. Pour plus d'informations, référez-vous à la section « Sécurité des réfrigérateurs ».

- Éliminez/recyclez correctement tous les matériaux d'emballage.
- Si le réfrigérateur a été placé en position horizontale ou inclinée pendant un certain temps, attendez 4 heures avant de le brancher pour permettre à l'huile de se déposer dans le compresseur.

Lorsque vous déplacez votre réfrigérateur :

Votre réfrigérateur est lourd. Lorsque vous déplacez le réfrigérateur pour le nettoyer ou l'entretenir, veillez à couvrir le sol avec un carton souple ou dur pour éviter d'endommager le sol. Tirez toujours le réfrigérateur en position debout lorsque vous le déplacez.

Ne le secouez pas et ne le faites pas « marcher » en essayant de le déplacer, car le sol pourrait être endommagé.

Nettoyer avant l'utilisation

Une fois que vous avez retiré tous les matériaux d'emballage, nettoyez l'intérieur du réfrigérateur avant de vous en servir. Voir les instructions de nettoyage dans la section « Entretien du réfrigérateur ».

Informations importantes à retenir sur les étagères et les couvercles en verre :

Ne nettoyez pas les étagères ou les couvercles en verre à l'eau chaude lorsqu'ils sont froids. Les étagères et les couvercles peuvent se briser s'ils sont exposés à des changements de température soudains ou à des chocs comme des coups. Le verre trempé est conçu pour se briser en de nombreux petits morceaux de la taille d'un galet. C'est normal. Les étagères et les couvercles en verre ont un poids considérable. Utilisez vos deux mains pour les retirer afin d'éviter qu'ils ne tombent.

Emplacement d'installation

- Cet appareil fonctionne correctement dans les classes climatiques de SN à ST. L'appareil peut ne pas bien fonctionner s'il est longtemps exposé à une température supérieure ou inférieure à la plage de température indiquée.

Classe de climat	Température ambiante
SN	+10°C à + 32°C
N	+16°C à + 32°C
ST	+16°C à + 38°C
T	+16°C à + 43°C

Enlèvement de la Porte (seulement si nécessaire)

Mesurer le réfrigérateur pour s'assurer de son passage à travers l'ouverture de la porte. Si le réfrigérateur ne peut pas passer facilement par l'ouverture de la porte, suivre les instructions pour enlever les deux portes des compartiments du réfrigérateur et le panneau avant du tiroir du congélateur.

ATTENTION





Risque de choc électrique

Débrancher l'alimentation avant d'enlever les portes.

Rebrancher le fil de terre avant l'opération.

Le non-respect de cette consigne peut entraîner la mort ou une électrocution.

Les outils dont vous auriez besoin (Non fournis)

	
Clé Allen (4mm)	Clé (8mm)
	
Tournevis Philips	

Dépose des Portes

IMPORTANT : Maintenir les portes fermées jusqu'à ce que vous soyez prêt à les soulever de la structure.

1. Débranchez ou déconnectez l'alimentation du réfrigérateur.
2. En utilisant un tournevis cruciforme (Phillips), enlever les trois vis fixant le capot de la charnière, puis enlever le capot de la charnière avec tous les faisceaux attachés.

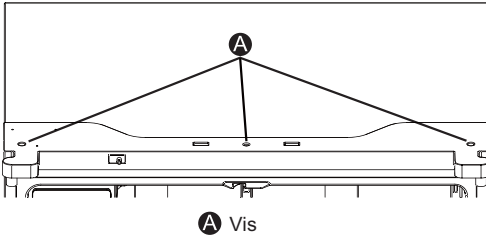

3. Séparer les deux connecteurs sur la partie gauche de la porte. Pour enlever le connecteur filaire, appuyer sur la partie supérieure du connecteur (B) et la séparer de l'autre partie. Pour retirer le coupleur à eau de la charnière, tourner et tirer les pinces du coupleur. Enlever la ligne d'eau (C) tout en appuyant sur les parties amovibles (D) du coupleur de la ligne d'eau.

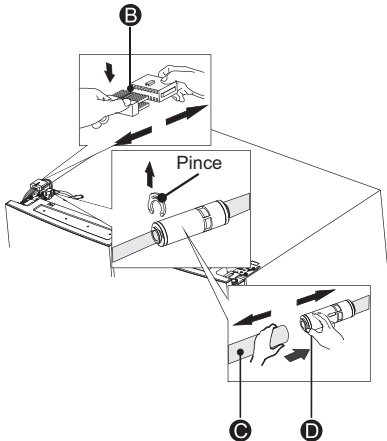

4. Enlevez les 3 vis (E) fixés sur la charnière avec une clé (8mm) et 1 vis de terre (F) attaché à la charnière avec le tournevis Philips (+). Enlever la charnière supérieure de la porte gauche (G).

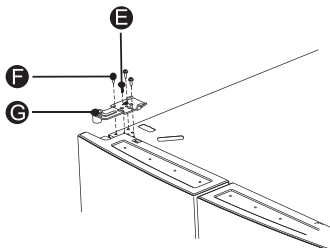

5. Utilisez vos deux mains pour ouvrir la porte à plus de 90°. Soulevez et retirez-le.

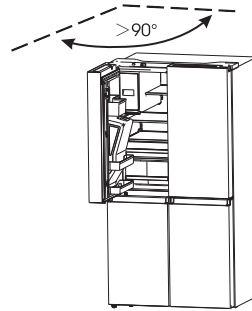

6. Si nécessaire, retirer les 2 charnières avec des boulons à tête hexagonale (I) avec une clé Allen (5mm). Enlever la charnière inférieure de la porte gauche (H).

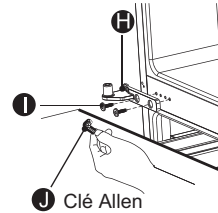

Repositionnement des Portes

1. Si enlevée, réinstaller la charnière inférieure.
2. Avec l'aide de deux personnes ou plus, placer la porte du réfrigérateur sur la charnière inférieure.
3. Insérer la charnière supérieure dans la partie supérieure de la porte.
4. À l'aide des trois vis enlevées précédemment, serrer la charnière supérieure sur la partie supérieure de la structure.
REMARQUE: Pour la porte gauche uniquement : replacer la vis de terre dans la charnière supérieure, refixer le faisceau de câbles, reconnecter la ligne d'eau, s'assurer que les pinces sont correctement connectées au coupleur.
5. Répéter les étapes 1 à 4 pour refixer la porte opposée.
6. À l'aide des trois vis enlevées plus tôt, réinstaller le capot de la charnière supérieure et le panneau de contrôle sur la partie supérieure de la structure.

Utilisation du réservoir à eau

1. L'utilisateur tire le bac à glaçon dans le sens de la flèche.

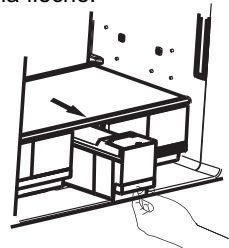

- Ouvrir le couvercle du bac à glaçon et ajouter de l'eau.

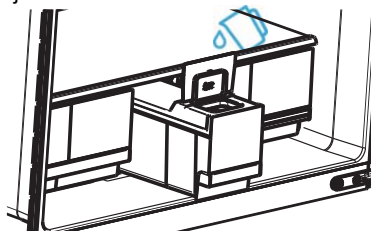

- Fermer le couvercle et ranger le bac à glaçon dans la direction de la flèche.

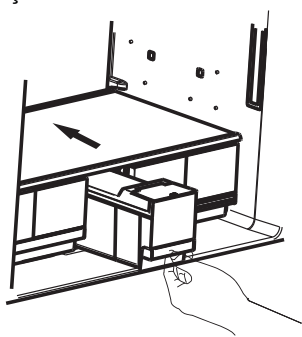

- REMARQUE:**
- Le bac à glaçon peut contenir jusqu'à 4,2 L d'eau.
 - Si le réservoir à eau n'est pas en place, l'icône sur le panneau de contrôle se met à clignoter.
 - Si l'utilisateur s'absente pour une durée de plus de 7 jours, il est recommandé de nettoyer la glace.
 - Si le réservoir est repositionné, la pompe reversera l'eau de la machine à glaçons. Après environ une minute, quelques gouttes d'eau couleront de la sortie de glace, ce qui est normal.

Installation complète

ATTENTION



Risque de choc électrique

Branchez-le dans une prise à trois broches mise à la terre.
 Ne retirez pas la broche de mise à la terre de la fiche du cordon d'alimentation.
 N'utilisez pas d'adaptateur.
 N'utilisez pas de rallonge.
 Ne pas faire cela pourrait conduire à la mort, un incendie ou une électrocution.

- Branchez-le dans une prise à trois broches mise à la terre.

REMARQUE : Ce réfrigérateur commence à fonctionner dès qu'il est connecté à la source d'alimentation électrique.

- Déplacez le réfrigérateur dans son emplacement définitif en veillant à respecter les dégagements recommandés.

Mettre le réfrigérateur de niveau, si nécessaire.

Le réfrigérateur doit être de niveau pour des performances et une apparence optimales.

- Tournez les pieds de mise à niveau sur le fond, à l'avant de l'armoire pour soulever ou abaisser ce côté du réfrigérateur jusqu'à ce que le réfrigérateur soit à niveau des deux côtés.
- Tournez les deux pieds, dans la même mesure, pour légèrement soulever le côté avant du réfrigérateur. Il sera ainsi plus facile de fermer les portes.

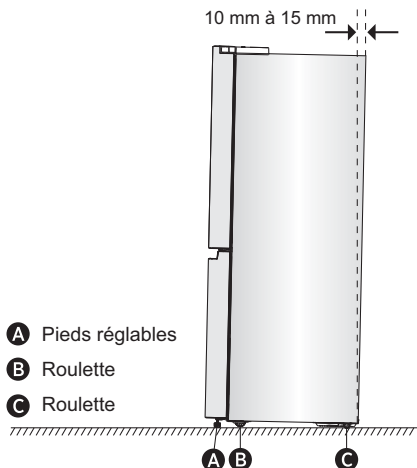

REMARQUE: Le fait d'avoir quelqu'un pour pousser le haut du réfrigérateur réduit un peu le poids au niveau des pieds de mise à niveau. Il est ainsi plus facile de tourner les pieds réglables.

Faites tourner les pieds réglables dans le sens horaire pour soulever ou dans le sens inverse pour abaisser votre réfrigérateur. Pour s'assurer que les portes se referment automatiquement, incliner la partie supérieure du réfrigérateur vers l'arrière d'environ 10 à 15 mm. Si nécessaire, utilisez une clé à molette pour ajuster les pieds.

Aligner les portes (si nécessaire)

Les joints sont utilisés pour aligner les portes, vous les trouverez dans le sac du manuel.

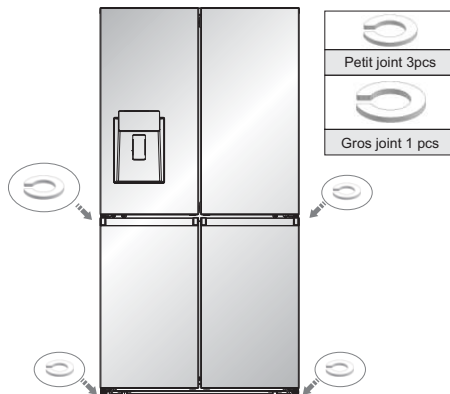

Utilisation du réfrigérateur

Ouverture et fermeture des portes

Laissez de la place pour l'ouverture des portes. Rassurez-vous que vous avez suffisamment de place devant votre réfrigérateur pour pouvoir ouvrir les portes.

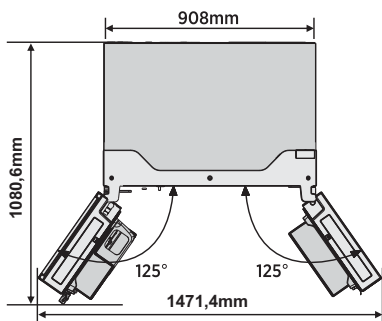

Les quatre portes peuvent s'ouvrir et se fermer séparément ou ensemble.

- Il existe un meneau sur la porte gauche du compartiment réfrigérateur.
- Lorsque vous fermez la porte gauche, le meneau se replie derrière la porte droite ce qui relie les deux portes.
- La température du cadre de la porte est contrôlée pour éviter

que de l'humidité ne se développe sur le meneau. La température de la surface peut être chaude, ce qui est normal, et n'affectera pas les performances du réfrigérateur.

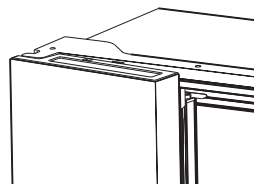

REMARQUE: Avant de fermer la porte gauche, rassurez-vous que le meneau s'est replié vers l'intérieur. Si le meneau se replie vers l'extérieur, il peut être endommagé lorsque vous essayez de fermer la porte.

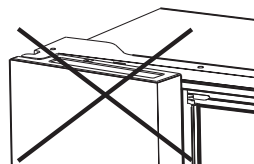

Utilisation des commandes

Votre produit dispose d'un panneau de contrôle. Celui-ci se trouve sur la porte du réfrigérateur. Utilisez votre appareil selon les directives de contrôle suivantes.

Panneau de Contrôle

Le panneau de contrôle est représenté dans le diagramme ci-dessous.

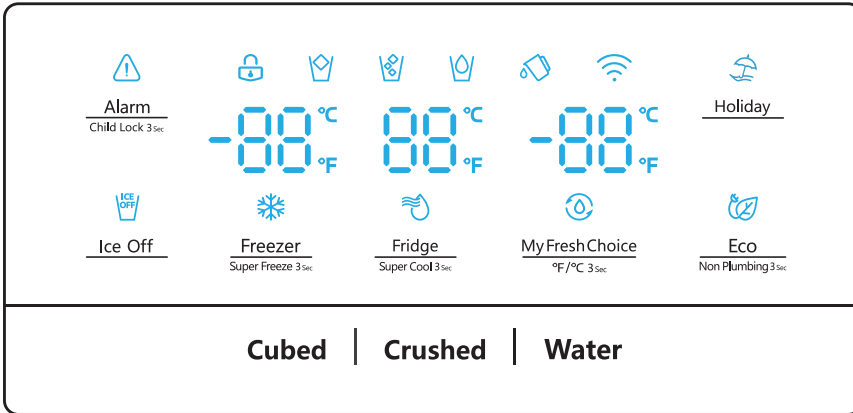

L'écran s'allume lorsque le réfrigérateur est branché pour la première fois. Les lumières s'éteignent automatiquement au bout de 60 secondes.



Alarm Child Lock 3 sec **Verrouillage Enfants et Alarme de la Porte**

Ce bouton a deux fonctions :

1. Verrouillage enfants

Appuyer et maintenir « Alarm » pendant 3 secondes pour verrouiller tout le Panneau de Contrôle, y compris la fonction de distribution. Si le panneau de contrôle est verrouillé, l'icône «  » est activée, aucun bouton présent sur le panneau de Contrôle ne fonctionne. Pour déverrouiller le Panneau de contrôle, merci d'appuyer et de maintenir à nouveau « Alarm » pendant 3 secondes.

2. Alarme De Porte

En cas d'alarme, l'icône «  » clignotera et un son d'alerte est émis. Toucher le bouton « Alarm » pour désactiver l'alarme, puis l'icône «  » s'allume et le son d'alerte s'arrête. Si la porte du réfrigérateur ou du congélateur reste ouverte pendant plus de 2 minutes, l'alarme de la porte s'active. Laisser une porte ouverte pendant plus de 2 minutes active l'alarme de la porte.

L'icône «  » se met à clignoter, et le panneau de contrôle affiche « dr », et un signal d'alerte est émis.

L'avertisseur sonore sonne 3 fois par minute et s'arrête au bout de 8 minutes. En cas d'alarme, vous pouvez toucher le bouton Alarm pour désactiver l'alarme de la porte, puis l'icône «  » cesse de clignoter et reste allumée, et le signal d'alerte s'arrête simultanément.



L'alarme de la porte peut également être arrêtée en fermant toutes les portes.

Pour économiser de l'énergie, merci de ne pas conserver les portes ouvertes pendant un long moment en utilisant le réfrigérateur.

Holiday (Vacances)

Si vous devez vous absenter pendant une longue période de temps, comme un long voyage d'affaires ou de vacances, vous pouvez sélectionner cette fonction en appuyant sur le bouton « Holiday » et l'icône «  »



correspondante s'allumera. Lorsque la fonction holiday (Vacances) est activée, la température du réfrigérateur est automatiquement programmée à 8 et celle du congélateur à -18 pour réduire la consommation énergétique.

Lorsque la fonction Vacances est activée, vous pouvez l'éteindre en appuyant à nouveau sur le bouton « Vacances » et l'icône «  » s'éteindra. Lorsque la fonction Vacances est activée, la fabrication de glaçons se désactive automatiquement. L'icône «  » restera allumée en permanence.

REMARQUE :

1. Ne stockez aucun aliment dans le réfrigérateur pendant qu'il est en mode « Vacances », si non ceux-ci vont rapidement se détériorer.
2. Le réglage de la température du réfrigérateur reviendra au réglage précédent après que la fonction de Vacances est désactivée.
3. Avant d'utiliser le mode holiday, les utilisateurs doivent enlever la glace présente dans le bac à glaçon.
4. Lorsque la fonction holiday est activée, le panneau d'affichage n'envoie pas la position à la commande principale, mais affiche uniquement la température de réglage.

Ice Off (Glace désactivée)

Ce bouton contrôle la machine à glaçons. Ce bouton contrôle la machine à glaçons. Vous pouvez toucher le bouton « Ice Off » pour contrôler la machine à glaçons. Si le Verrouillage Enfant (Child Lock) est désactivé, vous pouvez toucher l'icône « Ice Off » pour verrouiller la machine à glaçons, et l'icône «  » s'allumera. Si vous souhaitez déverrouiller la machine à glaçons, veuillez toucher à nouveau l'icône « Ice Off », et l'icône «  » s'éteint.

REMARQUE : Lorsque le mode « Ice Off » est activé, cela verrouille uniquement la machine à glaçon, pas le distributeur.

Régulation de la température du réfrigérateur

Fridge
Super Cool 3 sec

Si vous maintenez le bouton en continu, la température sera réglée selon la séquence suivante.

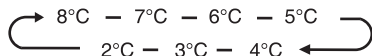

Si vous souhaitez réduire la durée nécessaire pour refroidir les produits dans le réfrigérateur, veuillez toucher et maintenir appuyé ce bouton pendant 3 secondes, l'icône Super Cool (Extra Froid) «  » s'allumera, le réglage de la température du réfrigérateur est de 2°C. Le mode Super Cool s'éteint automatiquement au bout de 3 heures, le réglage de la température du réfrigérateur retourne au réglage précédent.

Lorsque la fonction Super Cool est activée, vous pouvez toucher le bouton « Fridge » pour la désactiver.

REMARQUE : En fonction Super Cool, si vous touchez le bouton « Holiday » ou « Eco », la fonction « Holiday » ou « Eco » sera activée, le mode « Super Cool » s'éteindra.



Freezer
Super Freeze 3 sec.

Réglage de la température du congélateur

Vous pouvez toucher le bouton « Freezer » pour activer le mode pour contrôler la température du congélateur. Si vous maintenez appuyé le bouton, la température sera réglée dans la séquence suivante.

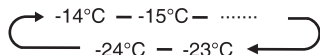

Appuyer et maintenir le bouton pendant 3 secondes, l'icône «  » s'allumera, le réglage de la température du congélateur affichera -24°C.

La fonction Super Freeze permet d'abaisser rapidement la température et de congeler vos aliments plus vite que d'habitude. Cela permet de conserver plus de vitamines et de nutriments dans les aliments frais et conserver vos aliments plus longtemps.

La fonction Super Freeze s'éteindra automatiquement au bout de 52 heures, et le réglage de la température du congélateur retournera au réglage précédent. Lorsque la fonction « Super Freeze » est activée, vous pouvez appuyer sur le bouton « Freezer » pour la désactiver. Le mode Super Freeze permet de programmer une séquence de pré-congélation et de congélation rapide du compartiment de Congélation. Cette fonction accélère la congélation des aliments frais, et protège en même temps les aliments déjà stockés, d'un réchauffement non souhaité.



Pour congeler des aliments frais, activer la fonction Super Freeze au moins 24 heures avant de placer les aliments, pour finaliser la pré-congélation.

REMARQUE :

Sur la fonction Super Freezer, si vous touchez le bouton « Holiday » ou « Eco », la fonction « Holiday » ou « Eco » sera activée, le mode « Super Freezer » s'éteindra.





My Fresh Choice
°F/°C 3 sec.

Contrôle de la Température My Fresh Choice

Vous pouvez toucher le bouton « My Fresh Choice » pour activer le mode de

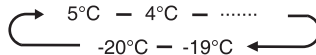

contrôle de la température du compartiment convertible. Si vous maintenez appuyé le bouton, la température sera réglée dans la séquence suivante.



La température d'affichage par défaut du système est en Celsius. Appuyer et maintenir le bouton « My Fresh Choice » pendant 3 secondes, l'icône «  » s'allume, la température en cours est affichée en Fahrenheit.

Commande du distributeur

Si le mode Child Lock (Verrouillage Enfant) est activé, le distributeur ne fonctionne pas.

Vous pouvez appuyer sur l'option « Cubes » ou « Crushed (Concassés) » pour choisir le type de glace à distribuer. Vous pouvez appuyer sur le bouton « Water (Eau) » pour activer le mode « Water (Eau) ». Le distributeur ne fonctionne pas lorsque l'option Child Lock (Verrouillage enfant) est activée. Lorsque Child Lock (Verrouillage enfant) est désactivée, vous pouvez appuyer sur l'option « Cubes » ou « Crushed (Concassés) » pour choisir le type de glace à distribuer. Le mode « Water (Eau) » sera activé en appuyant sur le bouton Water (Eau) ». Si vous choisissez la fonction « Cubes », l'icône «  » s'allumera, si vous choisissez la fonction « Crushed (Concassés) », l'icône «  » s'allumera, et l'icône «  » s'allumera lorsque vous choisirez la fonction « Water (Eau) ».



Eco
Non Plumbing 3 sec.

Energy Save (Mode Économie d'Énergie)

Vous pouvez appuyer sur ce bouton pour activer ou désactiver le mode d'économie d'énergie. Lorsque le mode Energy Saver (Économie d'Énergie) est activé, l'icône Eco «  » s'allume.

La température du réfrigérateur est automatiquement réglée sur 6°C et celle du réfrigérateur sur -17°C. Si le mode Économie d'énergie est désactivé, l'icône «  » s'éteint et le réglage de la température revient au réglage précédent.



Icône de réinitialisation du réservoir

Si le réservoir à eau est mal installé, l'icône se met à clignoter. Si le réservoir à eau est bien installé, l'icône «  » s'éteint.

Lorsque l'icône «  » clignote, appuyer sur le bouton Eco pendant 3 secondes pour désactiver l'alarme du réservoir et l'icône s'éteint.

REMARQUE :

Si vous souhaitez fabriquer des glaçons, le réservoir doit toujours être bien positionné. Appuyer de nouveau sur le bouton pendant 3 secondes pour rétablir l'alarme du réservoir à eau.

Mode de présentation :

Le mode démo est destiné pour l'affichage en magasin, et il empêche le réfrigérateur de générer de l'air frais. En ce mode de refroidissement, le réfrigérateur peut sembler être en marche, mais il ne produit pas d'air frais. Les indicateurs sur le panneau de contrôle affichent « OF ». Pour désactiver ce mode, appuyez sur les touches « Alarm (Alarme) » et « Holiday (Vacances) » simultanément pendant 3 secondes. Cela émettra un long bip sonore.

Fonctionnalités

Informations importantes à retenir sur les étagères et les couvercles en verre :

Ne nettoyez pas les étagères ou les couvercles en verre à l'eau chaude lorsqu'ils sont froids. Les étagères et les couvercles peuvent se briser s'ils sont exposés à des changements de température soudains ou à des chocs comme des coups. Le verre trempé est conçu pour se briser en de nombreux petits morceaux de la taille d'un galet. C'est normal. Les étagères et les couvercles en verre ont un poids considérable. Utilisez vos deux mains pour les retirer afin d'éviter qu'ils ne tombent.

1. Réfrigérateur

IMPORTANT: Pour éviter d'endommager les portes, rassurez-vous que toutes les étagères et tous les tiroirs sont complètement enfoncés dans l'armoire avant de fermer la porte.

Étagères réglables

La hauteur des étagères peut être ajustée en fonction de vos besoins de stockage.

1. Pour retirer une étagère, soulevez légèrement l'étagère vers le haut, puis tirez-la vers l'avant jusqu'à ce qu'elle sorte complètement des rails.

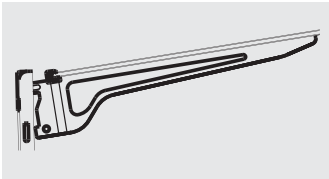
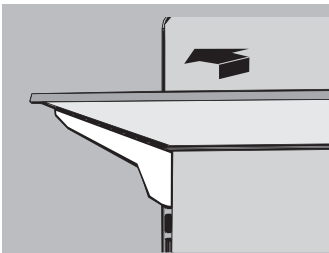

2. Pour réinstaller une étagère, faites glisser doucement l'étagère dans le compartiment du réfrigérateur, puis abaissez l'étagère sur le support des rails.

2. Balconnet de porte démontable

Les balconnets situés au milieu de la porte sont réglables. Pour retirer et remplacer un balconnet de porte :

1. Placez les mains des deux côtés du balconnet et soulevez-le.
2. Retirez le balconnet de porte.
3. Remplacez le balconnet de porte en l'insérant au-dessus du support et en appuyant dessus pour l'enclencher.

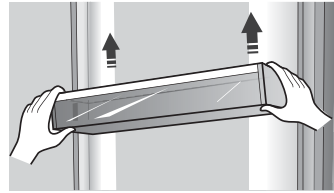

REMARQUE: La qualité de vos glaçons ne sera qu'aussi bonne que la qualité de l'eau chargé dans votre machine à glaçons. Évitez de brancher la machine à glaçons à une source d'eau douce. Les produits chimiques adoucisseurs d'eau (tel que le sel) peuvent endommager certaines pièces de la machine à glaçons et causer la production de glaçons de mauvaise qualité. S'il demeure impossible d'éviter une alimentation en eau douce, rassurez-vous que l'adoucisseur d'eau fonctionne correctement et qu'il est bien entretenu.

3. Tiroirs du congélateur

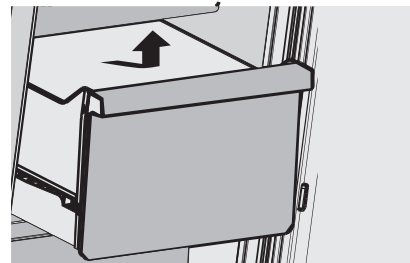

Pour retirer/remplacer le tiroir du congélateur :

1. Tirez le tiroir jusqu'à son extension maximale.
 2. Soulevez-le pour le retirer.
 3. Inversez les étapes 1 et 2 pour réinstaller le tiroir.
- Cette section vous explique comment utiliser la plupart des fonctionnalités importantes. Nous vous recommandons de les lire attentivement avant d'utiliser l'appareil.

4. Distribution d'eau froide et de glaçons

Appuyer sur le bouton du type d'eau ou de glace approprié pour choisir ce que vous voulez recevoir.

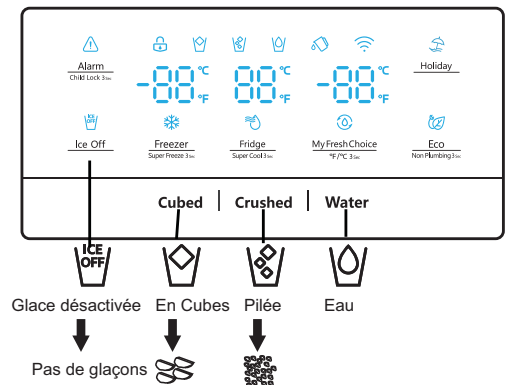

Obtenir de l'eau froide

Le distributeur à eau est situé dans la porte du réfrigérateur. Pour obtenir de l'eau, appuyer sur le bouton water (eau). Ensuite, placez votre verre sous le levier du distributeur (A) dans la position suggérée et appuyez dessus.

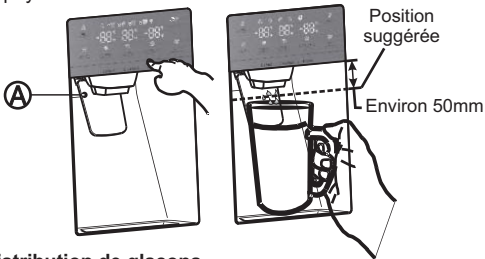

Distribution de glaçons

Pour obtenir des glaçons, appuyer sur le bouton de glace cubed (cubes) ou crushed (pilée) selon le choix. Ensuite, placez votre verre sous le levier du distributeur dans la position suggérée et appuyez dessus.

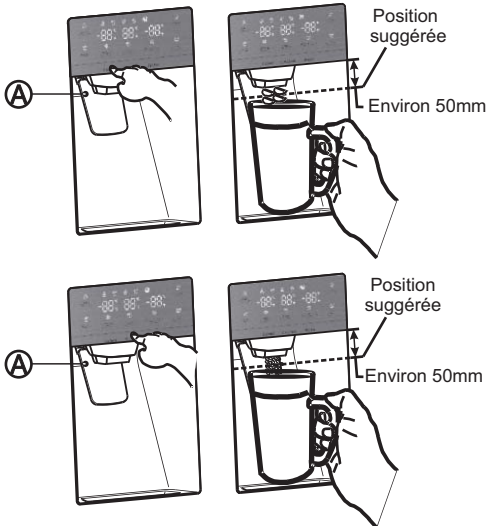

Préparation de la glace

- Pour remplir le bac à glaçons au maximum de sa capacité après installation, suivre les étapes suivantes :
 1. Laisser votre réfrigérateur fonctionner et refroidir pendant 24 heures (ou 1 jour entier). Attendre 24 heures permet à la machine à glaçons de refroidir correctement.
 2. Distribuer 4 à 6 glaçons dans le verre.
 3. Après 8, puis 16 heures, distribuer un verre entier de glace.

Attention:

Ne pas placer d'aliments dans le bac à glaçons. Si vous placez des aliments dans le bac à glaçons, ceux-ci peuvent heurter la machine à glaçons lorsque vous ouvrez ou fermez la porte, pouvant endommager la machine à glaçons.

Veuillez noter que les glaçons présents dans le bac à glaçons peuvent se déverser dans le tiroir.

Si cela se produit, s'assurer du bon nettoyage des glaçons qui se sont déversés dans le tiroir.

- Si une coupure d'alimentation se produit, les glaçons peuvent fondre, puis recongeler ensemble lorsque l'alimentation revient, empêchant le distributeur de fonctionner.

- Pour prévenir ce problème, après une coupure d'alimentation, sortir le bac à glaçons, ainsi que l'eau ou la glace résiduelle.

Remarque:

- Ne poussez pas le levier du dispensateur d'eau en avant sans un verre en dessous. L'eau pourrait se déverser.

- Pour éviter les fuites d'air froid du cabinet, veillez à ce que les pièces du distributeur d'eau soient toujours installées, même si le distributeur d'eau était hors d'usage.

Utilisation de la fonction ice off

Lorsque vous sélectionnez le mode ice off, retirer tous les glaçons du bac à glaçon.

Si vous laissez les glaçons dans le bac à glaçon, les glaçons peuvent s'agglomérer, rendant difficile leur retrait.

Tout d'abord, ouvrir la porte à son angle maximum.

Puis, soulever le bac à glaçons et le tirer dans le sens de la flèche. Pour mettre en place le bac à glaçon, pousser fermement vers l'arrière. Si le bac ne s'ajuste pas correctement, tourner l'hélice de 90 degrés (voir la dernière illustration sur la droite, ci-dessous) et essayer à nouveau.

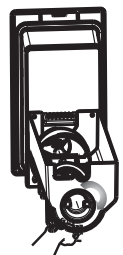
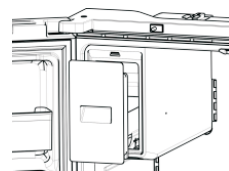
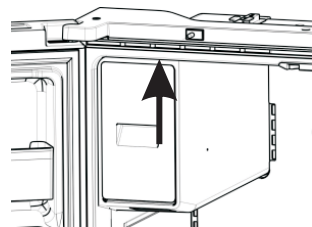
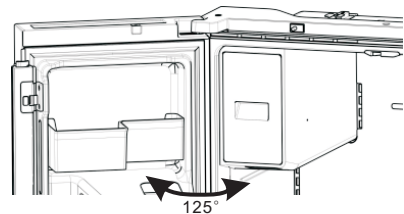

REMARQUE :

- L'intérieur du bac à glaçons est très froid lorsque le réfrigérateur fonctionne. Ne pas plonger la main dans le bac à glaçon.
- Utiliser uniquement la machine à glaçons fournie avec le réfrigérateur. L'alimentation en eau de ce réfrigérateur doit être installée par une personne dûment qualifiée.
- Pour faire fonctionner correctement la machine à glaçons, une pression en eau de 30-125 psi est nécessaire.

Départ en vacances

Si vous prévoyez de longues vacances ou un voyage professionnel et que vous n'utiliserez pas les distributeurs à eau ou à glaçons pendant une longue durée :

1. Fermer la vanne d'eau. Dans le cas contraire, une fuite d'eau peut se produire.
2. Retirez toute la nourriture.
3. Débranchez le réfrigérateur.
4. Essuyer l'excès d'humidité présent à l'intérieur et laisser les portes ouvertes. Dans le cas contraire, des odeurs désagréables et de la moisissure peuvent se développer.

Attention:

- Ne pas mettre vos doigts, vos mains ou tout objet inapproprié dans la goulotte du bac de la machine à glaçons. Cela peut entraîner des blessures ou des dommages matériels.
- Ne jamais mettre vos doigts ou tout autre objet dans l'ouverture du distributeur. Cela pourrait causer une blessure.
- Ne pas essayer de démonter la machine à glaçons.
- Ne pas nettoyer ou vaporiser de l'eau sur le bac à glaçons tant qu'il est dans le réfrigérateur. Le retirer pour le nettoyer.

Phénomène de nuage d'eau

L'eau fournie au réfrigérateur circule à travers un filtre qui est un filtre à eau alcalin. Dans le processus de filtrage, la pression de l'eau qui a coulé du filtre augmente, et l'eau devient saturée avec de l'oxygène et de l'azote. Lorsque l'eau sort à l'air libre, le plomb de pression, l'oxygène et l'azote se saturent et génèrent des bulles de gaz. L'eau pourrait paraître temporairement trouble ou nuageux à cause des bulles d'oxygène. Après quelques secondes, elle s'éclaircira.

Nettoyage

Après une période d'utilisation, de l'eau accumulée dans le réservoir de réception peut déborder. Le nettoyer régulièrement avec un chiffon sec pour éviter que de l'eau se déverse sur le sol.



Réservoir de réception

REMARQUE :

En cas de tâches dues à la poussière ou à une eau de distribution polluée avec une odeur désagréable, etc, les éléments du distributeur à eau doivent être rigoureusement nettoyés.

6. L'utilisation de votre compartiment de réfrigérateur

Le compartiment du réfrigérateur est approprié pour le stockage de fruits et légumes. Les aliments à l'intérieur doivent être emballés pour éviter la perte d'humidité ou la contamination d'autres aliments par les odeurs des autres.

Mise en garde

Ne fermez jamais les portes du réfrigérateur alors que les étagères, le bac à légumes et/ou les côtés télescopiques sont étendus. Cela pourrait les endommager et endommager le réfrigérateur.

Paniers de porte

Le compartiment du réfrigérateur est équipé de plusieurs rangements de porte différents, adaptés pour le stockage des aliments en conserve, des boissons en bouteille ou des plats conditionnés.

Pour enlever les paniers de porte (A), soulevez simplement les grilles et retirez-les tout droit.

Pour déplacer les paniers de portes (A), glissez-les vers le haut à la position souhaitée et poussez vers le bas jusqu'à ce qu'elles se bloquent.

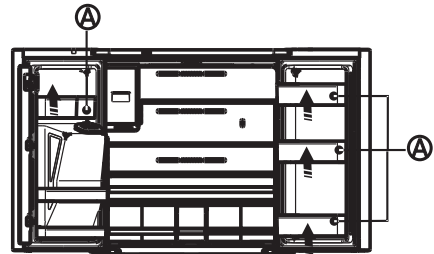

Pour retirer les rangements de la porte (B), soulever d'un léger angle la partie droite du rangement et le faire glisser le long du guide, puis sortir le côté gauche en le tirant de la porte.

Pour replacer les rangements de la porte (B), les glisser dans l'emplacement initial et appuyer dessus pour les bloquer.

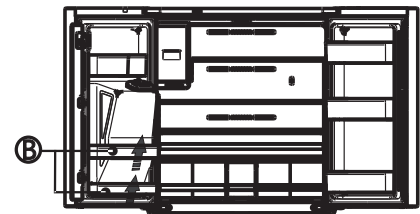

Attention:

Ne pas placer d'objets trop lourds dans les paniers. Avant de soulever l'étagère au sens verticale, veuillez retirer les aliments y contenu.

Étagères de verres

Pour enlever les étagères de verres, inclinez l'avant de l'étagère dans la direction montrée (1) et soulevez verticalement (2). Retirez l'étagère.

Informations générales sur l'utilisation

- Lorsque vous allumez le réfrigérateur pour la première fois après une période hors-service, laissez le réfrigérateur refroidir au moins 2 heures avant d'y charger des aliments.
- Ne bloquez pas les orifices de circulation

d'air avec les aliments stockés.

- Chargez les aliments de manière à ce que l'air puisse circuler librement.
- Couvrez ou emballez bien les aliments stockés pour éviter le transfert d'odeurs.
- Une fois décongelés, les aliments se détériorent rapidement. Les aliments décongelés ne doivent pas être recongelés.
- Les boissons embouteillées ou en canettes ne doivent pas être conservées dans le compartiment congélateur. Les bouteilles et les canettes peuvent exploser.

Pour éviter la contamination des aliments, veuillez respecter les instructions suivantes :

- L'ouverture de la porte pendant de longues périodes peut provoquer une augmentation significative de la température dans les compartiments de l'appareil.
- Le nettoyage régulier des surfaces peuvent entrer en contact avec les aliments et les systèmes de drainage accessibles.
- Conservez la viande et le poisson crus dans des récipients prévus à cet effet au réfrigérateur, de façon à ce qu'ils ne soient pas en contact avec d'autres aliments ou ne puissent tomber sur ces derniers.
- Les compartiments à aliments surgelés de type deux étoiles permettent de conserver les aliments pré-congelés, de conserver ou de préparer de glace et des glaçons.
- Les compartiments à deux étoiles ne sont pas adaptés pour la congélation des aliments frais.

Comm andé	Type de Compartiments	Température de stockage cible [°C]	Aliments appropriés
1	Réfrigérateur	+2~+8	Les œufs, les aliments cuits, les aliments emballés, les fruits et légumes, les produits laitiers, les gâteaux, les boissons et autres aliments ne doivent pas être congelés.
2	(***)*- Congélateur	≤ -18	Poissons et fruits de mer (poissons, crevettes, mollusques, crustacés), produits aquatiques d'eau douce et produits carnés (recommandés pour 3 mois, plus la durée de conservation est longue, plus l'aliment perd son goût et sa valeur nutritive), sont adaptés aux produits frais surgelés.
3	***- Congélateur	≤ -18	Poissons et fruits de mer (poissons, crevettes, mollusques, crustacés), produits aquatiques d'eau douce et produits carnés (recommandés pour 3 mois, plus la durée de conservation est longue, plus l'aliment perd son goût et sa valeur nutritive), ne sont pas adaptés aux produits frais surgelés.
4	**_- Congélateur	≤ -12	Poissons et fruits de mer (poissons, crevettes, mollusques, crustacés), produits aquatiques d'eau douce et produits carnés (recommandés pour 2 mois, plus la durée de conservation est longue, plus l'aliment perd son goût et sa valeur nutritive), ne sont pas adaptés aux produits frais surgelés.
5	*-Congélateur	≤ -6	Poissons et fruits de mer (poissons, crevettes, mollusques, crustacés), produits aquatiques d'eau douce et produits carnés (recommandés pour 1 mois, plus la durée de conservation est longue, plus l'aliment perd son goût et sa valeur nutritive), ne sont pas adaptés aux produits frais surgelés.
6	0-étoile	-6~0	Porc frais, bœuf, poisson, poulet, certains aliments transformés emballés, etc. (recommandé de manger dans la même journée, de préférence pas plus de 3 jours), Aliments transformés partiellement encapsulés (aliments non congelés)
7	Refroidir	-2~+3	Porc frais/congelé, bœuf, poulet, produits aquatiques d'eau douce, etc. (7 jours en dessous de 0°C et au-delà de 0°C est recommandé pour consommation dans la même journée, de préférence pas à conserver pendant plus de 2 jours). Poissons et fruits de mer (en dessous de 0° pendant 15 jours, il n'est pas recommandé de conserver à plus de 0°C)
8	Aliments frais	0~+4	La viande de porc fraîche, ainsi que le bœuf, le poisson, le poulet, les aliments préparés, etc. (Il est préférable de le consommer dans la même journée, de préférence pas plus de 3 jours).
9	Vin	+5~+20	vin rouge, vin blanc, vin mousseux etc.

REMARQUE: Veuillez stocker les différents aliments en fonction des compartiments ou de la température de stockage cible de vos produits achetés.

Si l'appareil frigorifique est laissé vide pendant de

longues périodes, éteignez-le, dégivrez-le, nettoyez-le, séchez-le et laissez la porte ouverte pour éviter l'apparition de moisissures dans l'appareil.
La conformité est vérifiée par une inspection.

Entretien du réfrigérateur

Nettoyage

Les compartiments réfrigérateur et congélateur se dégivrent automatiquement. Cependant, il faut nettoyer les deux compartiments au moins une fois par mois pour éviter l'accumulation d'odeurs. Essayez immédiatement les déversements. Pour éviter le transfert d'odeurs et le dessèchement des aliments, emballez ou couvrez bien les aliments.

ATTENTION



Risque d'explosion

Utilisez un nettoyant non-inflammable.
Le non-respect de cette consigne peut entraîner la mort, une explosion ou un incendie.

IMPORTANT :

- N'utilisez pas de produits chimiques agressifs, d'ammoniaque, d'eau de javel, de détergent concentré, de solvants, d'abrasifs ou de tampons à récurer en métal pour nettoyer l'intérieur ou l'extérieur de votre réfrigérateur. Ils peuvent endommager et/ou décolorer la finition du réfrigérateur.
- N'utilisez pas d'eau chaude pour nettoyer les étagères en verre lorsqu'elles sont encore froides. Le verre peut se briser lorsqu'il est exposé à de brusques changements de température ou à un choc.

Nettoyage des étagères

- Lors du nettoyage des étagères, il faut enlever les parties inférieures de l'étagère et les placer horizontalement, soit à l'avant, soit à l'arrière, pour éviter que le support de l'étagère ne tombe.
- Si les étagères sont placées en angle et que les côtés des étagères touchent le sol. Lorsque la force de nettoyage n'est pas correcte, le support de l'étagère peut facilement tomber.

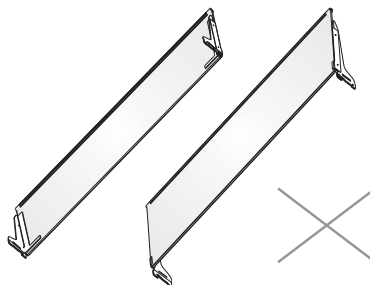
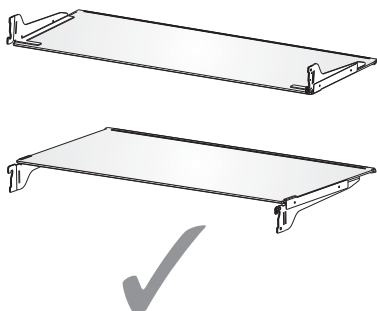

ATTENTION



Risque de choc électrique

Débranchez votre appareil ou coupez le courant avant tout nettoyage.
A défaut, vous risquez la mort, un choc électrique ou des blessures.

1. Débranchez ou déconnectez l'alimentation du réfrigérateur.
2. Nettoyage de l'intérieur
Les pièces amovibles et les surfaces intérieures doivent être lavées à la main, rincées et séchées soigneusement. Utilisez une éponge propre ou un chiffon doux et un détergent doux trempé dans de l'eau chaude.
3. Nettoyage des joints de porte (garnitures). Un joint de porte sale ou collant peut s'adhérer à l'armoire et se déchirer lorsque vous ouvrez la porte.
Utilisez un chiffon doux et une solution de détergent doux et d'eau chaude pour laver les joints de porte à la main. Rincez-les à l'eau claire et séchez-les soigneusement.
4. Nettoyage des surfaces extérieures.
Lavez les surfaces extérieures avec un chiffon ou une éponge propre et doux et un détergent doux avec de l'eau chaude. Rincez les surfaces à l'eau propre et tiède et séchez-les immédiatement pour éviter les taches d'eau.
5. Branchez le réfrigérateur ou rebranchez l'alimentation.

Éclairage

IMPORTANT: Votre réfrigérateur est équipé d'un éclairage DEL. Ces lampes sont conçues pour tenir pendant toute la durée de vie de votre réfrigérateur. Toutefois, si les lampes cessent de fonctionner, veuillez contacter un technicien qualifié pour les remplacer.

Soins pendant les vacances et les déplacements

Holiday (Vacances)

Si vous choisissez de laisser le réfrigérateur allumé pendant votre absence :

1. Utilisez tous les denrées périssables et congelez les autres aliments.

Si vous choisissez d'éteindre le réfrigérateur avant votre départ :

1. Retirez tous les aliments du réfrigérateur et du congélateur.
2. Débranchez ou déconnectez l'alimentation du réfrigérateur.
3. Nettoyez, essuyez et séchez bien le réfrigérateur.
4. Fixez du ruban adhésif ou des blocs de bois sur le haut des deux portes pour les maintenir ouvertes suffisamment longtemps pour permettre à l'air d'entrer. Cela empêche l'accumulation des odeurs et de la moisissure.

Déplacement

ATTENTION



Risques d'incendie ou d'explosion

Ne pas percer les tubes de réfrigérant.
Suivez soigneusement les instructions de manipulation.
Utilisation d'un réfrigérant inflammable.
Le non-respect de cette consigne peut entraîner la mort, une explosion ou un incendie.

IMPORTANT: Lors du déplacement du réfrigérateur, veillez à éviter d'endommager le tube de réfrigérant ou d'augmenter le risque des fuites.

ATTENTION

Risque de poids excessif

Il faut au moins deux personnes pour déplacer et installer le réfrigérateur.
Manquer à cela pourrait provoquer des blessures du dos ou d'autres dommages corporels

Lorsque vous déplacez votre réfrigérateur, suivez les étapes suivantes pour le préparer pour le déplacement.

1. Retirez tous les aliments du réfrigérateur et emballez tous les aliments congelés dans de la glace sèche.
2. Débranchez le réfrigérateur.
3. Bien le nettoyer, essuyer et sécher.
4. Retirez toutes les parties amovibles, emballez-les bien et attachez-les avec un ruban adhésif pour qu'elles ne se déplacent pas et ne bouge pas pendant le déplacement.

5. Relevez les pieds de nivellement pour qu'ils ne grattent pas le sol. Voir « Nivellement du réfrigérateur »
6. Utilisez un ruban adhésif pour fermer les portes et fixez le cordon d'alimentation à l'arrière du réfrigérateur avec un ruban adhésif. Lorsque vous arrivez à votre nouveau domicile, remettez tout en place et reportez-vous à la section « Instructions d'installation » pour les instructions de préparation.

Réinstallation/utilisation du réfrigérateur

Si le réfrigérateur a été placé en position horizontale ou inclinée pendant un certain temps, attendez 4 heures avant de le brancher pour permettre à l'huile de se déposer dans le compresseur.

1. Nettoyez le réfrigérateur. Voir « Nettoyage ».
2. Placez le réfrigérateur à l'endroit et au niveau souhaités. Voir les « Instructions d'installation »

ATTENTION



Risque de choc électrique

Branchez-le dans une prise à trois broches mise à la terre.

Ne retirez pas la broche de mise à la terre de la fiche du cordon d'alimentation.

N'utilisez pas d'adaptateur.

N'utilisez pas de rallonge.

Ne pas faire cela pourrait conduire à la mort, un incendie ou une électrocution.

3. Branchez-le dans une prise à trois broches mise à la terre.

Dépannage

Essayez d'abord les solutions suggérées ici pour éventuellement éviter le coût d'un appel de service pas forcément nécessaire.

Le réfrigérateur ne fonctionne pas.

PROBLÈME	CAUSE POSSIBLE	SOLUTION
Le réfrigérateur n'est pas en marche	Le réfrigérateur est débranché.	Branchez le réfrigérateur dans une prise à 3 broches mise à la terre.
	Le disjoncteur s'est déclenché ou éteint, ou le fusible est grillé.	Réinitialisez/enclenchez le disjoncteur ou remplacez le fusible.
	Le réfrigérateur est en mode de dégivrage.	Attendez la fin du cycle de dégivrage et le redémarrage du système de refroidissement.
Le compresseur du réfrigérateur fonctionne fréquemment ou pendant de longues périodes Remarque: Ce réfrigérateur est conçu pour fonctionner pendant de longues périodes avec une consommation d'énergie réduite.	Le réfrigérateur a été branché pour la première fois.	C'est normal. Laissez le réfrigérateur refroidir pendant 24 heures.
	Ajout d'aliments chauds ou en grande quantité.	C'est normal.
	La porte a été laissée ouverte, ou le réfrigérateur n'est pas à niveau.	Vérifiez qu'un article n'empêche pas la porte de se fermer. Mettez le réfrigérateur à niveau. Voir « Nivellement du réfrigérateur ».
	Temps chaud ou ouvertures fréquentes de la porte.	C'est normal.
	Réglage de la température au niveau le plus froid.	Ajustez la température à un niveau plus chaud.
Le réfrigérateur a une odeur	Les aliments ne sont pas scellés ou emballés correctement.	Bien fermer l'emballage. Placez une boîte de bicarbonate de soude ouverte dans le réfrigérateur, remplacez-la tous les 3 mois.
	L'intérieur doit être nettoyé,	Nettoyage de l'intérieur Voir « Nettoyage ».
	Les aliments ont été conservés trop longtemps.	Jetez les aliments avariés.
La lumière ne s'allume pas	Le réfrigérateur est débranché.	Branchez le réfrigérateur dans une prise à 3 broches mise à la terre.
	La lumière DEL est grillée.	Contactez un technicien qualifié pour remplacer l'ampoule DEL grillée.
Les portes ne se ferment pas correctement	Le réfrigérateur n'est pas de niveau.	Voir « Nivellement du réfrigérateur ».
	Un objet bloque la fermeture de la porte.	Vérifiez et retirez les obstructions.
Vibrations ou cliquetis	Le réfrigérateur ne se repose pas fermement sur le sol.	Voir « Nivellement du réfrigérateur ».
Sons normaux	Il semble que de l'eau s'écoule du réfrigérateur.	Le réfrigérant qui circule dans les conduites émet ce bruit lorsque le compresseur démarre et s'arrête. Le réfrigérateur est équipé d'un système de dégivrage automatique. L'eau décongelée produit ce bruit.
	Bourdonnements ou bruits sonores	Le compresseur et les ventilateurs utilisés pour la circulation de l'air froid peuvent faire ce bruit. Si le réfrigérateur n'est pas à niveau, le bruit sera plus fort.
	Bruits de craquement ou de cliquetis	Les parties intérieures produiront ce son lorsqu'elles se contracteront et se dilateront en réponse aux changements de température.
	Bruit d'éclatement	Peut se produire pendant le dégivrage automatique.

Température et humidité

PROBLÈME	CAUSE POSSIBLE	SOLUTION
Le réfrigérateur ou le congélateur est trop chaud	Le réglage de la température n'est pas assez froid.	Réglez la température du compartiment à un réglage plus froid ; attendez 24 heures pour que la température s'ajuste.
	Les portes sont ouvertes fréquemment ou sont laissées ouvertes.	Limitez l'ouverture des portes pour maintenir la température intérieure. Vérifiez qu'un article n'empêche pas la porte de se fermer,
	Aliments chauds récemment ajoutés.	Laissez le temps aux aliments et au réfrigérateur de refroidir.
	L'espace entre l'arrière du réfrigérateur et le mur est trop étroit.	Laissez un espace de 5 cm entre l'arrière du réfrigérateur et le mur.
	Des objets placés contre l'arrière des compartiments bloquent la bonne circulation de l'air.	Ne rangez les articles que dans la garniture des étagères en verre ; ne placez pas les articles contre les côtés des compartiments ou directement devant les événements.
Le réfrigérateur ou le congélateur est trop froid	Le réglage de la température est trop froid.	Ajustez la température du compartiment au prochain réglage plus chaud ; attendez 24 heures pour que la température s'ajuste.
Humidité à l'extérieur/l'intérieur du réfrigérateur	Forte humidité	C'est normal en période de forte humidité Séchez la surface et ajustez la température à un niveau légèrement plus froid.
	Les portes sont ouvertes fréquemment ou sont laissées ouvertes.	Gardez la porte fermée. Vérifiez qu'un article n'empêche pas la porte de se fermer. Mettez le réfrigérateur à niveau. Voir « Nivellement du réfrigérateur ».
	Ouvrez le récipient d'eau dans le réfrigérateur.	Couvrez ou fermez le récipient
Gel ou cristaux de glace sur les aliments surgelés	Porte du congélateur laissée ouverte ou ouverte fréquemment.	Limitez l'ouverture des portes pour maintenir la température intérieure. Vérifiez qu'un article n'empêche pas la porte de se fermer.
	Le réfrigérateur n'est pas de niveau.	Mettez le réfrigérateur à niveau. Voir « Nivellement du réfrigérateur ».
	Des aliments bloquent les orifices de ventilation du congélateur empêchant une bonne circulation de l'air.	Éloignez les aliments de la paroi arrière.
Congélation des aliments au réfrigérateur	Nourriture placée à proximité de l'orifice d'aération.	Éloignez les articles de l'arrière et du dessus du réfrigérateur.
	Le réglage de la température est trop froid.	Réglez la température à un niveau moins froid.