

The image features the Hisense logo in a bold, white, sans-serif font. Below the logo is the tagline "life reimagined" in a smaller, lowercase, sans-serif font. The background is a dark gray gradient on the left, transitioning into a white background on the right. Three thick, curved, light gray bands sweep across the page from the bottom left towards the top right, creating a sense of motion and modernity.

Hisense

life reimagined

USER'S OPERATION MANUAL

Before operating this unit, please read this manual thoroughly, and retain for future reference

English

Contents

Safety and warning information_____2	Helpful hints and tips_____ 19
Installing your new appliance_____ 8	Cleaning and care_____20
Description of the appliance_____ 13	Troubleshooting_____21
Display controls _____ 15	Disposal of the appliance_____23
Using your appliance_____17	

CE This appliance is in accordance with the following EU guidelines:2006/95/EC and 2004/108/EC and 2009/125/EC and EC.643/2009 and 2002/96/EC



Safety and warning information

For your safety and correct usage, before installing and first using the appliance, read this user manual carefully, including its hints and warnings. To avoid unnecessary mistakes and accidents, it is important to make sure that all people using the appliance are thoroughly familiar with its operation and safety features. Save these instructions and be sure

that they remain with the appliance if it is moved or sold, so that a using it throughout its life will be properly informed on its correct appliance usage and safety.

For the safety of life and property, keep the precautions of these user's instructions as the manufacturer is not responsible for damages caused by omission.

Safety for children and others who are vulnerable people

- This appliance can be used by children aged from 8 years and above and persons with reduced physical, sensory or mental capabilities or lack of experience and knowledge if they have been given supervision or instruction concerning use of the appliance in a safe way and understand the hazards involved. Children shall not play with the appliance. Cleaning and user maintenance shall not be made by children without supervision.
- Keep all packaging away from children as there is risk of suffocation.
- If you are discarding the appliance, pull the plug out of the socket, cut the connection cable (as close to the appliance as you can) and remove the door to

prevent children playing from suffering an electric

- shock or from closing themselves inside it. If this appliance, featuring a magnetic door seals, is to replace an older appliance having a spring lock (latch) on the door or lid, be sure to make the spring lock unusable before you discard the old appliance.
- This will prevent it from becoming a death trap for a child.

General safety

- **WARNING** —This appliance is intended to be used in household and similar applications such as
 - staff kitchen areas in shops, offices and other working environments;
 - farm houses and by clients in hotels, motels and other residential type environments;
 - bed and breakfast type

-
- environments;
-catering and similar non-retail applications
- **WARNING** — Do not store explosive substances such as aerosol cans with a flammable propellant in this appliance.
 - **WARNING** — If the supply cord is damaged, it must be replaced by the manufacturer, its service agent or similarly qualified persons in order to avoid a hazard.
 - **WARNING** — Keep ventilation openings, in the appliance enclosure or in the built-in structure, clear of obstruction.
 - **WARNING** — Do not use mechanical devices or other means to accelerate the defrosting process, other than those recommended by the manufacturer.
 - **WARNING** — Do not damage the refrigerant circuit.
- **WARNING** — Do not use electrical appliances inside the food storage compartments of the appliance, unless they are of the type recommended by the manufacturer.
 - **WARNING** — The refrigerant and insulation blowing gas are flammable. When disposing of the appliance, do so only at an authorized waste disposal centre. Do not expose to flame.

Refrigerant

The refrigerant isobutene (R600a) is contained within the refrigerant circuit of the appliance, a natural gas with a high level of environmental compatibility, which is nevertheless flammable. During transportation and installation of the appliance, ensure that none of the components of the refrigerant circuit becomes damaged. The refrigerant (R600a) is flammable.

**Caution: risk of fire**

If the refrigerant circuit should be damaged:

- Avoid opening flames and sources of ignition.
- Thoroughly ventilate the room in which the appliance is situated.

It is dangerous to alter the specifications or modify this product in any way. Any damage to the cord may cause a shortcircuit, fire, and/or electric shock.

**Electrical safety**

1. The power cord must not be lengthened.
2. Make sure that the power plug is not crushed or damaged. A crushed or damaged power plug may overheat and cause a fire.
3. Make sure that you can access the main plug of the appliance.
4. Do not pull the main cable.
5. If the power plug socket

is loose, do not insert the power plug. There is a risk of electric shock or fire.

6. You must not operate the appliance without the interior lighting lamp cover.
7. The fridge is only applied with power supply of single phase alternating current of 220~240V/50Hz. If fluctuation of voltage in the district of user is so large that the voltage exceeds the above scope, for safety sake, be sure to apply A.C. Automatic voltage regulator of more than 350W to the fridge. The fridge must employ a special power socket instead of common one with other electric appliances. Its plug must match the socket with ground wire.

Daily use

- Do not store flammable gass or liquids in the appliance, There is a risk of an explosion.

-
- Do not operate any electrical appliances in the appliance (e.g. electric ice cream makers, mixers etc.).
When unplugging always pull the plug from the mains socket, do not pull on the cable.
 - Do not place hot items near the plastic components of this appliance.
Do not place food products directly against the air outlet on the rear wall.
Store pre-packed frozen food in accordance with the frozen food manufacture's instructions.
The appliances manufacture's storage recommendations should be strictly adhered to. Refer to relevant instructions for storage.
 - Do not place carbonated or fizzy drinks in the freeze compartment as it creates pressure on the container, which may cause it to explode, resulting in damage to the appliance.
 - Frozen food can cause frost burns if consumed straight from the freezer compartment.
 - Do not place the appliance in direct sunlight.
 - Keep burning candles, lamps and other items with naked flames away from the appliance so that do not set the appliance on fire.
 - The appliance is intended for keeping food stuff and/or beverages in normal household as explained in this instruction booklet. The appliance is heavy. Care should be taken when moving it.

Do not remove nor touch items from the freezer compartment if your hands are damp/wet, as this could cause skin abrasions or frost/freezer burns.

- Never use the base, drawers, doors etc. to stand on or as supports.

Frozen food must not be refrozen once it has been thawed out.

- Do not consume ice popsicles or ice cubes straight from the freezer as this can cause freezer burn to the mouth and lips.

To avoid items falling and causing injury or damage to the appliance, do not overload the door racks or put too much food in the crisper drawers.

caution!

Care and cleaning

- Before maintenance, switch off the appliance and disconnect the mains plug from the mains socket.

- Do not clean the appliance with metal objects, steam cleaner, ethereal oils, organic solvents or abrasive cleansers.
- Do not use sharp objects to remove frost from the appliance. Use a plastic scraper.

Installation Important!

- For electrical connection carefully, follow the instructions given in this manual.
- Unpack the appliance and check if there are damages on it. Do not connect the appliance if it is damaged. Report possible damages immediately to the place you bought it. In this case retain packing.
- It is advisable to wait at least four hours before connecting the appliance to allow the oil to flow back in the compressor.

Adequate air circulation should be around the appliance, lacking this leads to overheating. To achieve sufficient ventilation, follow the instructions relevant to installation.

- Wherever possible the back of the product should be against a wall to avoid touching or catching warm parts (compressor, condenser) to prevent the risk of a fire, follow the instructions relevant to installation.

- The appliance must not be locate close to radiators or cookers.
- Make sure that the mains plug is accessible after the installation of the appliance.

Service

Any electrical work required to do the servicing of the appliance should be carried out by qualified electrician or competent person. This product must be

serviced by an authorized Service Center, and only genuine spare parts must be used.

- 1) If the appliance is Frost Free.
- 2) If the appliance contains freezer compartment.

Installing your new appliance

Before using the appliance for the first time, you should be informed of the following tips.

Ventilation of appliance



In order to improve efficiency of the cooling system and save energy, it is necessary to maintain good ventilation around the appliance for the dissipation of heat. For this reason, sufficient clear space should be available around the refrigerator. Suggest :It is advisable for there to be at least 75mm of space from the back to the wall, at least 100mm from its top, at last 100mm from its side to the wall and a clear space in front to allow the doors to open 135°. As shown in following diagrams.

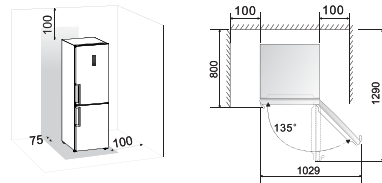

Note:

- This appliance performs well within the climate class showed in the table below.

It may not work properly if being left at a temperature above or below the indicated range for a long period.

Climate class	Ambient temperature
SN	+10°C to +32°C
N	+16°C to +32°C
ST	+16°C to +38°C
T	+16°C to +43°C

- Stand your appliance in a dry place to avoid high moisture.
- Keep the appliance out of direct sunlight, rain or frost. Stand the appliance away from heat sources such as stoves, fires or heaters.

Leveling of appliance

- For sufficient leveling and air circulating in the lower rear section of the appliance, the bottom feet may need to be adjusted. You can adjust them manually by hand or by using a suitable spanner.
- To allow the doors to self-close, tilt the top backwards by about 10mm.

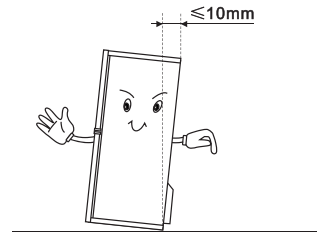

Installing the door handles

For the convenience of transportation, the door handles are separately provided in a plastic bag, you can install the door handles as follows.

1. Lever screw covers on the left side of the door, and then put them back to the plastic bag.
2. Match the handle on the left side of the door, keeping axes of screw holes in the handle and the door in a line, as the picture shows.

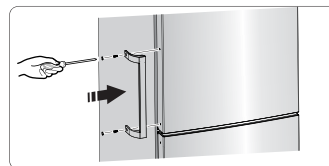





3. Fix the handle with the special screws provided in the plastic bag. And then install the handle covers.

Reversing the door

The side at which the door opens can be changed, from the right side (as supplied) to the left side, if the installation site requires.

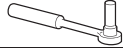
Warning! When reversing the door, the appliance must not be connected to the mains. Ensure that the plug is removed from the mains socket..

Tools you will need

	
8mm socket wrench	Cross-shaped screwdriver
	
Thin-blade screwdriver	8mm wrench

Note: Before you start lay the refrigerator on its back in order to gain access to the base, you should rest it on soft foam packaging or similar material to avoid damaging the backboard of the refrigerator. To reverse the door, the following steps are generally recommended.

1. Stand the refrigerator upright. Open the upper door to take out all door racks (to avoid racks damaged) and then close the door.

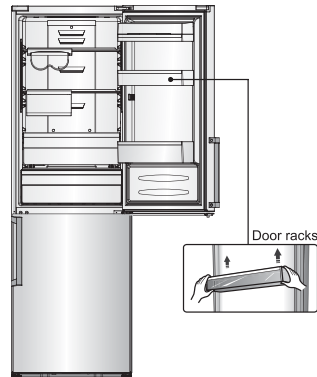

2. Open part ① on top of the refrigerator body from right side and then take down part ③ and part ④ on the upper door in the same way. Take down part ② and put it back to the plastic bag.

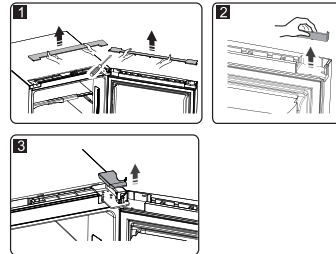
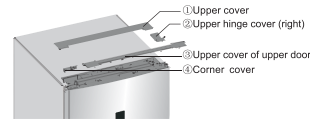

3. Disconnect electrical connector ① as well as electrical connector ② and then take down part ③.

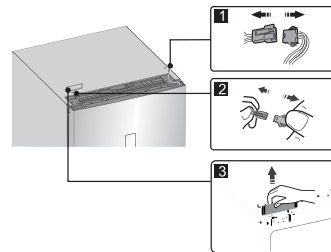

4. Remove the screws ①, loose wire ②, and remove part ③.

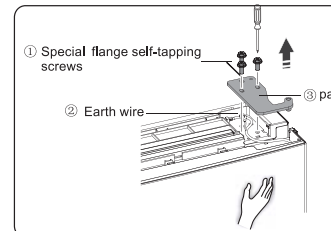

Note: Please hold the upper door by hand during step 4 to prevent door dropping.

5. Remove the upper door and place it on a smooth surface with its panel upwards. Lever part①and part④, then loose screws②, as shown in the picture. Change handle③ to the right side, then install screws②, part① and part④ in turn. Loose screws⑦, detach part⑥ and part⑤ then install part⑤ and another part⑥ (in the plastic bag) to the left side with screws⑦. Put part⑥ just detached back to plastic bag.

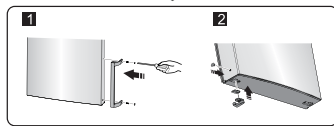
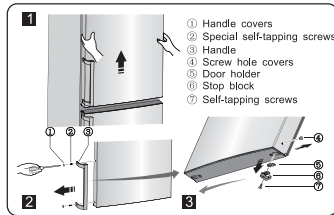

6. Loose screws used to fix the middle hinge and remove middle hinge. Then remove the lower door.



7. Place the lower door on a smooth surface with its panel upwards. Change the handle to the right side according to step 5. Loose screws⑦, detach part⑥and part⑤. Turn part⑤by 180°and then install part⑤and part⑥to corresponding position on left side together with screws⑦.

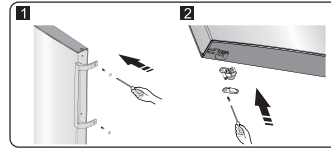
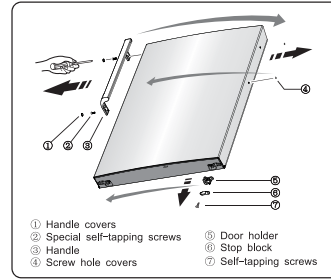

8. Change screw hole covers on middle cover plate from left to right (as shown in figure below).

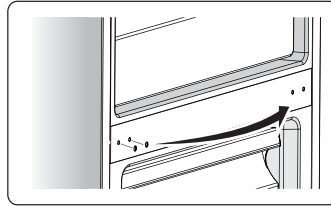

9. Place refrigerator flatwise, remove part③ and then loose screws④. Remove part ② and part①.

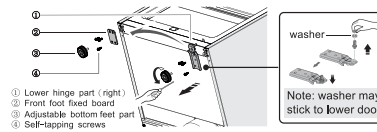

10. Screw out lower hinge, change it to the near hole site, and then screw up and mount washer.

11. Just remount to the step 9, change part①to left and part②to right and then fix them with screws④. Finally install part③.

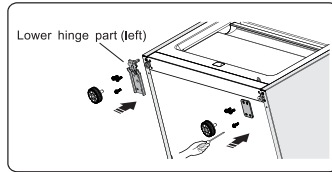

12. Move the lower door and adjust its position to align lower hole site and upper hinge axis. Turn the middle hinge by 180, change the washer on the axis to the upper side, adjust the middle hinge to the appropriate position and then install it.

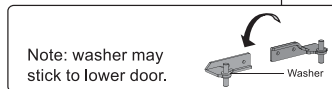
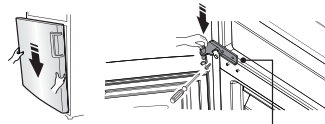

13. Screw out The upper hinge axis, turn the upper hinge over and fix axis on it. Then place it at side for use.

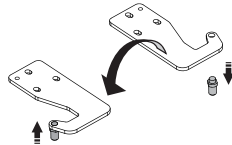

14. Exchange wires both in the left and right slots of refrigerator body.



15. Move the upper door to appropriate position, adjust part① and upper door, Move the connecting wire② in the slot of upper door from right to left, and then fix part① and wire② by screws③. (Please hold upper door by hand when installing)

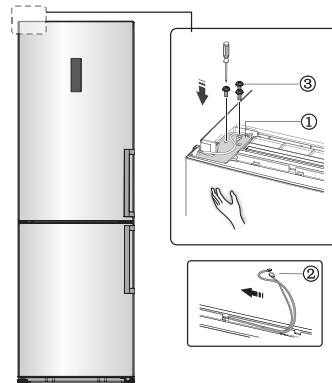

16. Connect electrical connector① in accordance with step 3 and then install part② (which is in the plastic bag).

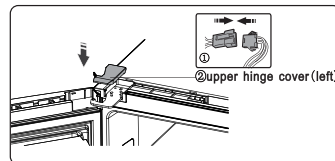

17. Reverse part① by 180° and install it onto the right corner of upper door, then mount part②. (both of which are taken down in step 2)

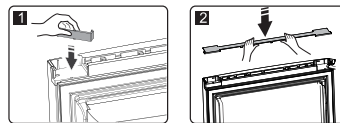

18. Take the reed switch out of the coping block(part③ 6 in step 3) and mount it on another block for use (which is with mark "R" in the plastic bag). Put the coping block just removed back to the plastic bag.

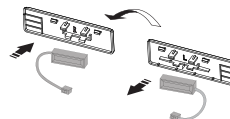

Note:

Be sure character side of reed switch fits well with coping block.

19. Install part ①, connect the wire connector②, and then install part③.

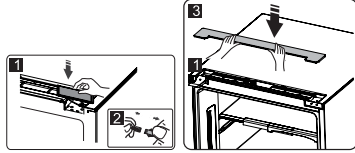

20. Open the upper door, mount door racks and then close it.

Description of the appliance

1. Cabinet
2. LED light
3. Flexible wine rack
4. Glass shelf
5. Flexi-fresh box
6. Crisper cover
7. Fruit and vegetables crisper
8. My fresh choice
9. Integrative ice maker
10. Upper freezer drawer
11. Upper freezer glass shelf
12. Middle freezer drawer(huge box)
13. Middle freezer glass shelf
14. Lower freezer drawer
15. Adjustable bottom feet
16. Fridge door
17. Covered dairy rack
18. Egg tray
19. Middle rack
20. Bottle holder
21. Bottle rack
22. Fridge door seal
23. Handle
24. Freezer door seal
25. Freezer door

View 1 of the appliance
RD-43WC4SBA/CSA2

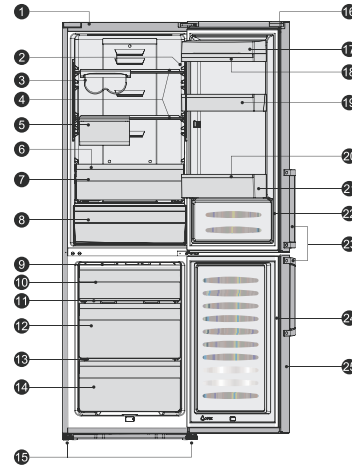

Optional part list

Part	Model	RD-43WC4SBA/CSA2 RB403N4ZS2	RD-43WC4SBA/CSA3 RB403N4ZS3	RB403N4W2 KCNF326A++EL RD-44WC4SBA/CLA2 RB403N4AC2	RD-44WC4S0A/CLA2 RB403N4CC2	RD-44WC4SBA/CLA1 RB403N4C1 RB403N4B1 (Spain/other country)	RD-44WC4SBA/CA1 RB403N4DY1 RB403N4BY1	RD-44WC4SBA/CLA3 RB403N4AC3
Top LED light		X	X	X	✓	✓	✓	X
Twin LED light		✓	✓	✓	X	X	X	✓
Flexible wine rack		✓	✓	X	X	X	X	✓
Wine rack		X	X	✓	✓	✓	✓	X
My fresh choice		✓	✓	X	X	X	X	X
Moisture 0 cool		X	X	✓	X	✓/X	✓	✓
Moisture fresh crisper		X	X	X	✓	X/✓	X	X
Twist ice maker		✓	✓	X	X	X	X	X
Integrative ice maker		X	X	✓	✓	✓	✓	✓
Upper freezer glass shelf		✓	✓	✓	✓	✓	✓	✓
Middle freezer glass shelf		✓	✓	✓	✓	✓	✓	✓
Covered dairy rack		✓	✓	✓	✓	✓	✓	✓
Handle		✓	✓	✓	X	✓	✓	✓

1. Cabinet
2. LED light
3. Flexible wine rack
4. Glass shelf
5. Flexi-fresh box
6. Folded shelf
7. Crisper cover
8. Fruit and vegetables crisper
9. My fresh choice
10. Twist ice maker
11. Upper freezer drawer
12. Upper freezer glass shelf
13. Middle freezer drawer(huge box)
14. Middle freezer glass shelf
15. Lower freezer drawer
16. Adjustable bottom feet
17. Fridge door
18. Covered dairy rack
19. Egg tray
20. Middle rack
21. Bottle holder
22. Bottle rack
23. Fridge door seal
24. Handle
25. Installation bracket
26. Freezer door seal
27. Freezer door

View 2 of the appliance
RD-45WC4SBA/CSA2

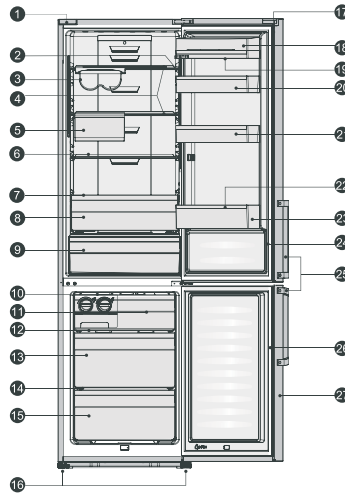

Optional part list

Part \ Model	RD-45WC4SBA/CSA2 RB449N4ZS2	RD-46WC4SBA/CLA2 RB468N4AC2 RB468N4BC2	RD-46WC4SBA/CLA1 RB468N4BC1	RD-46WC4SBA/CPA1 RB468N4BW1	RD-46WC4SBA/CPA2 RB468N4BW2
Top LED light	X	X	✓	✓	X
Twin LED light	✓	✓	X	X	✓
Flexible wine rack	✓	X	X	X	X
Wine rack	X	✓	✓	✓	✓
Folded shelf	✓	X	X	X	X
My fresh choice	✓	X	X	X	X
Moisture 0 cool	X	✓	✓	✓	✓
Twist ice maker	✓	X	X	X	X
Integrative ice maker	X	✓	✓	✓	✓
Upper freezer drawer	✓	✓	✓	✓	✓
Upper freezer glass shelf	✓	✓	✓	✓	✓
Middle freezer glass shelf	✓	✓	✓	✓	✓
Covered dairy rack	✓	✓	✓	✓	✓
Handle	✓	✓	✓	✓	✓

Note: Due to unceasing modification of our products, your refrigerator may be slightly different from this instruction manual, but its functions and using methods remain the same. To get more space in the freezer, you can remove drawers (except lower freezer drawer), installation bracket and integrative ice maker/twistable ice tray.

Display controls

Use your appliance according to the following control regulations, your appliance has the corresponding functions and modes as the control panels showed in the pictures below. When the appliance is powered on for the first time, the backlighting of the icons on display panel starts working. If no buttons have been pressed and the doors are closed, the backlighting will turn off.

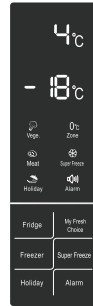

RD-43WC4SBA/CSA2
RD-45WC4SBA/CSA2

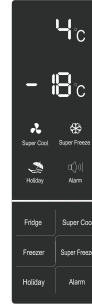

RD-44WC4SBA/CLA2
RD-44WC4SBA/CPA2
RD-44WC4SBA/CPA1
RD-44WC4SBA/CLA1
RD-46WC4SBA/CLA2
RD-46WC4SBA/CLA1
KGNF326A++EL
RB403N4BC1
RB403N4AC2
RB403N4AW2

RD-44WC4SBA/CPA1
RD-46WC4SBA/CPA1
RB468N4BW1
RB468N4BW2
RB468N4BC2

Controlling the temperature

We recommend that when you start your refrigerator for the first time, the temperature for the refrigerator is set to 4°C and the freezer to -18°C. If you want to change the temperature, follow the instructions below.

Caution! When you set a temperature, you set an average temperature for the whole refrigerator cabinet. Temperatures inside each compartment may vary from the temperature values displayed on the panel, depending on how much food you store and where you place them. Ambient temperature may also affect the actual temperature inside the appliance.

1. Fridge

Press "Fridge" to set fridge temperature between 2°C and 8°C as needed, and control panel will display corresponding values according to the following sequence.

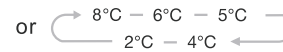
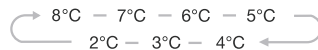

2. My fresh choice

There are three modes for my fresh choice function. You can select different modes according to your requirements by pressing the button "My fresh choice" on the control panel, and the corresponding icon will be illuminated.



Vege. ()

- When vege. Mode is selected, the light will be illuminated and the My Fresh Choice compartment will be set at 3°C.

Zero zone. ()

- When Zero zone Mode is selected, the light will be illuminated and the My Fresh Choice compartment will be set at 0°C.

Meat ()

- When meat Mode is selected, the

light will be illuminated and the My Fresh Choice compartment will be set at -2°C .

3. Super Cool



Super Cool can refrigerate your food much faster, keeping food fresh for a longer period

- Press "Super Cool" button to activate this function. The light will be illuminated.
- Super cool automatically switches off after 6 hours and the refrigerator temperature setting displays 2°C .
- When super cool function is on you can switch it off by pressing "Super Cool" or "Refrigerator" button and the refrigerator temperature setting will revert back to the previous setting.

4. Freezer

Press "Freezer" to set freezer temperature between -14°C and -24°C as needed, and the control panel will display corresponding value according to the following sequence.

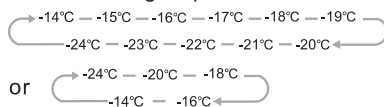

5. Super Freeze



Super Freeze will quickly lower the temperature within the freezer so food will freeze vitamins and

nutrients of fresh food and keep food fresh longer.

- Press "Super Freeze" button to activate the super freeze function. The light will come on.
- In case of the maximum amount of food to be frozen, please wait about 24 h.
- Super freeze automatically switches off after 26 hours and the freezer temperature setting displays -24°C .
- When super freeze function is on you can switch off super freeze function by pressing "Super Freeze" or "Freezer"

button and the freezer temperature setting will revert back to the previous setting.

6. Holiday



If you are going to be away for a long period of time, you can activate this function by pressing "Holiday" button for 3 seconds until the light comes on.

- When the holiday function is activated, the temperature of the refrigerator is automatically switched to 15°C to minimize the energy consumption.

Important! Do not store any food in the fridge during this time.

- When the holiday function is on, you can switch it off by pressing any button of "Holiday", "Fridge" and "Super Cool" button. The fridge temperature setting will revert back to the previous setting.

7. Alarm

In case of alarm, "Alarm" icon will be on and there will be buzzing sound. Press "Alarm" key to clear alarm and then "Alarm" icon will turn off and stop buzzing.

Door Alarm

- When the door of fridge or freezer is open for over 2 minutes, the door alarm will sound. In case of door alarm, buzzer will sound 3 times every 1 min and will stop alarming automatically after 10 minutes.

● To save energy, please avoid keeping the door open for a long time when using the appliance. The door alarm can also be cleared by closing the fridge door.

Temperature alarm

- If freezer temperature is too high due to power failure or other reasons, there will be a temperature alarm and the freezer temperature setting displays "--" or nothing.

- In case of temperature alarm, buzzer will sound constantly for 10 times and then stop automatically.

- In case of temperature alarm, press "Alarm" button for 3 seconds to check the highest freezer temperature. The temperature value and "Alarm" icon will simultaneously flash for 5 seconds. This function may not be available

according to the model.

Caution! When power is restored, it is normal that the temperature alarm appears, this can be cleared by pressing "Alarm".

Using your appliance

Your appliance has the accessories as the "Description of the appliance" showed in general, with this part instruction you can have the right way to use them.

Door rack

- It is suitable for the storage of eggs, canned liquid, bottled drinks and packed food, etc. Do not place too many heavy things in the racks
- The middle door shelf can be placed at different heights according to your requirements. Please take food out of the shelf before lifting vertically to reposition.

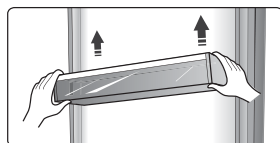

Note: There are egg trays in the upper shelf and bottle holder in the lower shelf.

Shelf in Refrigerator chamber

- There are shelves in refrigerator chamber, and they can be taken out to be cleaned.

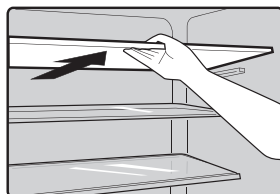

Folded shelf

- It is made up of fixed part and flexible part.
- It can be adjusted and folded to achieve different storage volume as you need. See the picture below:

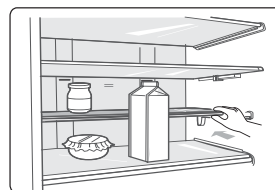

Note : If you want to spread out the folded shelf, please press the outer verge of the flexible part first.

Flexible-fresh box

- It is suitable for storing small items of food including eggs, cheese, jam, butter, small cakes and fruits as well as vegetables.
- It can slide along the shelf.

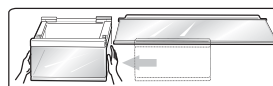

Note: Please use gentle pressure on left or right side face to move the box along the shelf. If required the flexible fresh box can be taken out with its hanger allowing you to adjust the shelf at different heights and save space.

Bottle rack

It is for storing bottled wine or drinks. It can also slide along the shelf if required.

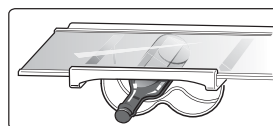

Note: Please use gentle pressure on left or right side face to move the Bottle rack along the shelf.

- Wine rack can be folded up to save space.

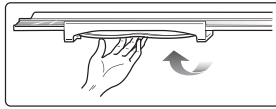

- If required, it can also be taken out with its hanger allowing you to adjust the shelf at different heights and save space.

Crisper cover

- It is for controlling the temperature of the crisper and avoiding the vegetable losing moisture.

Crisper of refrigerator chamber

- It is suitable for the storage of fruits and vegetable.

My fresh choice

- The temperature there can be set at -2°C, 0°C and 3°C to meet customers' demand.

- It can store various kinds of food including cheese, meat, fish, fruits, vegetables and other perishable food under proper temperature.

Note: Bottled or canned drinks are not allowed to be stored there.

Moisture 0 Cool

- The temperature there is about 2-3°C lower than that in the refrigerator chamber.

- It is used to store fish, meat and other erodible food.

Note: When selecting the Super Freeze function, ensure there is no bottled or canned liquid which could explode caused by volume expanding.
Freezer Drawer

- It is used to store food which needs to be frozen, including meat, fish, ice cream, etc.

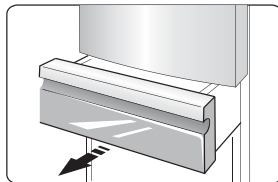

Integrative ice maker

- It is used for making ice and storing ice cubes.

- It is a removable accessory which can be taken out to save space. There is an ice maker cover to keep the ice maker clean.



Note: If the ice maker is used for the first time or has not been used for a long time, please clean it before using.

- Ice-making process.

1. Place the integrative ice maker on level and take down the cover.



2. Pour water into the ice tray and Pour water into the ice trays and the water level shall not exceed the top line as the follow picture shows.

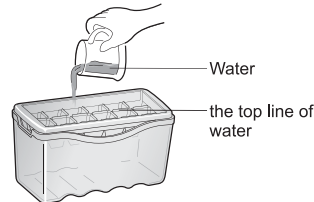

3. Place the ice maker in its original position. When ice cubes form, you can take out the ice cubes for direct use or drop off the ice cubes into the ice storing box for future use.



Twistable ice tray

Note: If the ice tray is used for the first time or has not been used for a long time, please clean it before using.

● The twist ice tray is used to make and deposit ice cubes. You should use it as follows.

1. Pull out the twistable ice tray from the installation bracket.
2. Pour water into the ice trays and the water level shall not exceed the maximum line.

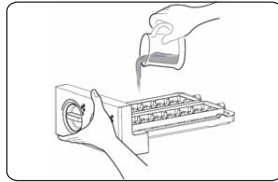

3. Place the filled ice tray back to the bracket.

4. When ice cubes form, twist the knobs clockwise and the ice will drop into the ice box below.

5. Ice cubes can be stored in the ice box, if you need them, you can pull out the ice box and take them out.

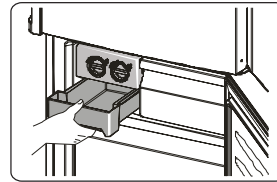

Helpful hints and tips

Energy saving tips

We recommend that you follow the tips below to save energy.

- Try to avoid keeping the door open for long periods in order to conserve energy.
- Ensure the appliance is away from any sources of heat (Direct sunlight, electric oven or cooker etc)
- Don't set the temperature colder than necessary.
- Don't store warm food or evaporating liquid in the appliance.
- Place the appliance in a well ventilated, humidity free, room. Please refer to Installing your new appliance chapter.
- If the diagram shows the correct combination for the drawers, crisper and shelves, do not adjust the combination as this is designed to be the most energy efficient configuration.

Hints for fresh food refrigeration

- Do not place hot food directly into the

refrigerator or freezer, the internal temperature will increase resulting in the compressor having to work harder and will consume more energy.

- Do cover or wrap the food, particularly if it has a strong flavor.
- Place food properly so that air can circulate freely around it.

Hints for refrigeration

- Meat (All Types) Wrap in polythene food: wrap and place on the glass shelf above the vegetable drawer. Always follow food storage times and use by dates suggested by manufacturers.
- Cooked food, cold dishes, etc.: They should be covered and may be placed on any shelf.
- Fruit and vegetables: They should be stored in the special drawer provided.
- Butter and cheese: Should be wrapped in airtight foil or plastic film wrap.

film wrap.

- Milk bottles:

Should have a lid and be stored in the door racks.

Hints for freezing

- When first starting-up or after a period out of use, let the appliance run at least 2 hours on the higher settings before putting food in the compartment.

- Prepare food in small portions to enable it to be rapidly and completely frozen and to make it possible to subsequently thaw only the quantity required.

- Wrap up the food in aluminum foil or polyethylene food wraps which are airtight,

- Do not allow fresh, unfrozen food to touch the food which is already frozen to avoid temperature rise of the latter.

- Iced products, if consumed immediately after removal from the freezer compartment, will probably

cause frost burns to the skin.

- It is recommended to label and date each frozen package in order to keep track of the storage time.

Hints for the storage of frozen food

- Ensure that frozen food has been stored correctly by the food retailer

- Once defrosted, food will deteriorate rapidly and should not be re-frozen. Do not exceed the storage period indicated by the food manufacturer.

Switching off your appliance

If the appliance needs to be switched off for an extended period, the following steps should be taken prevent mould on the appliance.

1. Remove all food.
2. Remove the power plug from the mains socket.
3. Clean and dry the interior thoroughly.
4. Ensure that all the doors are wedged open slightly to allow air to circulate.

Cleaning and care

For hygienic reasons the appliance (including exterior and interior accessories) should be cleaned regularly at least every two months.

Caution! The appliance must not be connected to the mains during cleaning. Danger of electrical shock! Before cleaning switch the appliance off and remove the plug from the mains socket.

Exterior cleaning

To maintain good appearance of your appliance, you should clean it regularly.

- Wipe the digital panel and display panel with a clean, soft cloth.

- Spray water onto the cleaning cloth instead of spraying directly on the surface of the appliance. This helps ensure an even distribution of moisture to the surface.

- Clean the doors, handles and cabinet

surfaces with a mild detergent and then wiped dry with a soft cloth.

Caution!

- Don't use sharp objects as they are likely to scratch the surface.

- Don't use Thinner, Car detergent, Clorox, ethereal oil, abrasive cleansers or organic solvent such as Benzene for cleaning. They may damage the surface of the appliance and may cause fire.

Interior cleaning

You should clean the appliance interior regularly. It will be easier to clean when food stocks are low. Wipe the inside of the fridge freezer with a weak solution of bicarbonate of soda, and then rinse with warm water using a wrung-out sponge or cloth. Wipe completely dry before replacing the shelves and baskets.

Thoroughly dry all surfaces and removable parts.

Although this appliance automatically defrosts, a layer of frost may occur on the freezer compartment's interior walls if the freezer door is opened frequently or kept open too long. If the frost is too thick, choose a time when the supply of food stocks are low and proceed as follows:

1. Remove existing food and accessories baskets, unplug the appliance from the mains power and leave the doors open. Ventilate the room thoroughly to accelerate the thawing process.

2. When defrosting is completed, clean your freezer as described above.

Caution! Don't use sharp objects to remove frost from the freezer compartment. Only after the interior is completely dry should the appliance be switched back on and plugged back into the mains socket.

Door seals cleaning

Take care to keep door seals clean. Sticky food and drinks can cause seals to stick to the cabinet and tear when you open the door. Wash seal with a mild detergent and warm water. Rinse and dry it thoroughly after cleaning.

Caution! Only after the door seals are completely dry should the appliance be powered on.

Replacing the LED light:

Warning: The LED light must not be replaced by the user! If the LED light is damaged, contact the customer helpline for assistance. To replace the LED light, the below steps can be followed:

1. Unplug your appliance.
2. Remove light cover by pushing up and out.
3. Hold the LED cover with one hand and pull it with the other hand while pressing the connector latch.
4. Replace LED light and snap it correctly in place.

Troubleshooting

If you experience a problem with your appliance or are concerned that the appliance is not functioning correctly, you can carry out some easy checks before calling for service, please see below. You can carry out some easy checks according to this section before calling for service.

Warning! Don't try to repair the appliance yourself. If the problem persists after you have made the checks mentioned below, contact a qualified electrician, authorized service engineer or the shop where you purchased the product.

Problem	Possible cause & Solution
Appliance is not working correctly	Check whether the power cord is plugged into the power outlet properly.
	Check the fuse or circuit of your power supply, replace if necessary.
	The ambient temperature is too low. Try setting the chamber temperature to a colder level to solve this problem.
Odours from the compartments	It is normal that the freezer is not operating during the automatic defrost cycle, or for a short time after the appliance is switched on to protect the compressor.
	The interior may need to be cleaned Some food, containers or wrapping cause odours.
Noise from the appliance	The sounds below are quite normal: <ul style="list-style-type: none"> ● Compressor running noises. ● Air movement noise from the small fan motor in the freezer compartment or other compartments. ● Gurgling sound similar to water boiling. ● Popping noise during automatic defrosting. ● Clicking noise before the compressor starts.
	Other unusual noises are due to the reasons below and may need you to check and take action: The cabinet is not level. The back of appliance touches the wall. Bottles or containers fallen or rolling.
The motor runs continuously	It is normal to frequently hear the sound of the motor, it will need to run more when in following circumstances: <ul style="list-style-type: none"> ● Temperature setting is set colder than necessary ● Large quantity of warm food has recently been stored within the appliance. ● The temperature outside the appliance is too high. ● Doors are kept open too long or too often. ● After your installing the appliance or it has been switched off for a long time.
A layer of frost occurs in the compartment	Check that the air outlets are not blocked by food and ensure food is placed within the appliance to allow sufficient ventilation. Ensure that door is fully closed. To remove the frost, please refer to cleaning and care chapter.
Temperature inside is too warm	You may have left the doors open too long or too frequently; or the doors are kept open by some obstacle; or the appliance is located with insufficient clearance at the sides, back and top
Temperature inside is too cold	Increase the temperature by following the "Display controls" chapter.
Doors cant be closed easily	Check whether the top of the refrigerator is tilted back by 10-15mm to allow the doors to self close, or if something inside

	is preventing the doors from closing.
Water drips on the floor	The water pan (located at the rear bottom of the cabinet) may not be properly leveled, or the draining spout (located underneath the top of the compressor depot) may not be properly positioned to direct water into this pan, or the water spout is blocked. You may need to pull the refrigerator away from the wall to check the pan and spout.
The light is not working	<ul style="list-style-type: none"> ●The LED light may be damaged. Refer to replace LED lights in cleaning and care chapter. ●The control system has disabled the lights due to the door being kept open too long, close and reopens the door to reactivate the lights.

Disposal of the appliance

It is prohibited to dispose of this appliance as household waste.

Packaging materials

Packaging materials with the recycle symbol are recyclable. Dispose of the packaging into a suitable waste collection container to recycle it.

Before disposal of the appliance

1. Pull out the mains plug from the mains socket.
2. Cut off the power cord and discard with the mains plug

Warning! Refrigerators contain refrigerant and gases in the insulation. Refrigerant and gases must be disposed of professionally as they may cause eye injuries or ignition. Ensure that tubing of the refrigerant circuit is not damage prior to proper disposal.

	Correct Disposal of this product
	<p>This marking indicates that this product should not be disposed with other household wastes throughout the EU. To prevent possible harm to the environment or human health from uncontrolled waste disposal, recycle it responsibly to promote the sustainable reuse of material resources. To return your used device, please use the return and collection systems or contact the retailer where the product was purchased. They can take this product for environmental safe recycling.</p>



Hisense

life reimagined

MODE D'EMPLOI POUR L'UTILISATEUR

Avant faire fonctionner cet appareil, s'il vous plaît lisez attentivement ce manuel et conservez-le pour référence ultérieure

Français

Contenus

Sécurité et mises en garde.....	2	Utiliser votre appareil.....	18
Installer votre nouvel appareil	9	Astuces pratiques.....	20
Description de l'appareil	14	Nettoyage et entretien	21
Panneau de commandes	16	Dépannage.....	22
		Mise au rebut de l'appareil	24

CE Cet appareil est conforme aux normes suivantes européennes: 2006/95/EC et 2004/108/EC et 2009/125/EC et EC.643/2009 et 2002/96/EC



Sécurité et mises en garde

Pour votre sécurité et pour une utilisation correcte de l'appareil, avant d'installer et d'utiliser l'appareil pour la première fois, lisez attentivement cette notice, y compris les mises en garde et les conseils utiles qu'elle contient. Afin d'éviter d'endommager l'appareil et/ou de vous blesser inutilement, il est important que les personnes amenées à utiliser cet appareil aient pris entièrement connaissance de son fonctionnement ainsi que de ses fonctions de sécurité. Conservez ces consignes pour plus tard et

pensez à les ranger à côté de l'appareil, afin qu'elles soient transmises avec ce dernier en cas de vente ou de déménagement. Cela permettra de garantir un fonctionnement optimal du système.

Pour éviter tout risque de blessure, conservez cette notice. Le fabricant ne saurait en effet pas être tenu responsable en cas de mauvaise manipulation du système.

Sécurité des enfants et des autres personnes vulnérables

- Ce système peut être

utilisé par des enfants âgés de 8 ans et plus et par des personnes à capacités réduites sur le plan physique, sensoriel ou mental, ou n'ayant pas appris à utiliser l'appareil, dans le cadre où ils sont encadrés par une personne informée et ayant conscience des risques impliqués. Les enfants ne doivent pas jouer avec l'appareil. Le nettoyage et l'entretien ne doivent en aucun cas être effectués par des enfants sans surveillance.

- Conservez tous les emballages hors de portée des enfants, car il existe un risque de suffocation.
- Si vous décidez de mettre au rebut l'appareil, débranchez-le de la prise murale, coupez le câble de connexion (aussi proche de l'appareil que vous le pouvez) et retirez la porte afin d'empêcher les enfants de jouer avec et de se faire électrocuter ou de s'enfermer

à l'intérieur.

- Si l'appareil, doté d'un joint de porte magnétique, doit remplacer un autre appareil doté d'un loquet sur la porte ou sur le joint, vérifiez bien que le loquet est hors d'état de fonctionner avant de vous débarrasser de l'ancien appareil. Cela évitera de transformer cet appareil en piège pour les enfants.

Sécurité générale



- ATTENTION ! Cet appareil est conçu pour fonctionner dans un foyer domestique et dans les environnements de type suivant
 - locaux de cuisine et équipements vendus dans le commerce, environnements de travail et bureaux ;
 - structures de type Bed and Breakfast
 - bâtiments de ferme et hôtels, motels et autres organismes accueillant des clients ;
 - cuisine industrielle et autres

applications non destinées à la revente

- **ATTENTION** — Ne rangez jamais de substances inflammables tels que des aérosols à l'intérieur de cet appareil, car elles pourraient s'y déverser.
- **ATTENTION** — Si le cordon d'alimentation est endommagé, vous devez le remplacer immédiatement auprès de votre fabricant, ou d'un revendeur qualifié, afin d'éviter tout risque d'électrocution.
- **ATTENTION** — Maintenez les ventilations bien ouvertes, et vérifiez bien que l'air peut circuler par les ouvertures, surtout si l'appareil est encastré dans le mur.
- **ATTENTION** — Etant donné que les systèmes mécaniques et autres équipements électriques accélèrent le processus de dégivrage, respectez l'environnement recommandé par le fabricant.

● **ATTENTION** — N'endommagez pas le circuit de réfrigération.

● **ATTENTION** — N'utilisez pas d'appareils électriques à l'intérieur du compartiment destiné à recevoir de la nourriture, sauf si ces derniers sont tolérés par le fabricant.

● **ATTENTION** — Le système réfrigérant et isolant contiennent des gaz inflammables. Lorsque vous mettez le système au rebut, faites-le auprès d'un centre de collecte agréé. N'exposez jamais l'appareil aux flammes.

Liquide réfrigérant

De l'isobutane réfrigérant (R600a) est utilisé dans le circuit réfrigérant du système ; Il s'agit d'un gaz naturel hautement inflammable, et donc dangereux pour l'environnement. Pendant les transports et l'installation du système, vérifiez qu'aucun des composants du circuit de réfrigération ne soit

endommagé. Le réfrigérant (R600a) est un liquide inflammable.



Attention :
Risque d'incendie

Si le circuit de réfrigération était endommagé :

- Évitez les flammes nues et toute source d'inflammation.
- Ventilez bien la pièce où se trouve l'appareil.

Il est dangereux de modifier la composition de cet appareil, de quelque manière que ce soit.

Tout dommage fait au cordon peut provoquer un court-circuit, et/ou une électrocution.



Sécurité électrique

1. Le cordon d'alimentation ne doit pas être rallongé.
2. Vérifiez bien que la prise murale n'est pas endommagée. Une prise murale en mauvais état pourrait entraîner une

surchauffe du système et son explosion.

3. Vérifiez bien que vous pouvez accéder à la prise murale de l'appareil.

4. Ne tirez jamais sur le câble principal.

5. Si la prise murale est lâche, ne branchez pas le cordon. Il existe un risque d'électrocution ou d'incendie.

6. Vous ne devez jamais utiliser l'appareil si le cache de l'éclairage intérieur n'est pas en place.

7. Ce réfrigérateur fonctionne sur un courant à phase unique de 220~240V/50Hz. Si des variations de tensions sont constatées ou que la tension électrique dépasse la valeur conseillée, pour votre sécurité, vérifiez bien que le régulateur de tension automatique C.A supporte bien 350W de plus que l'appareil. Le réfrigérateur doit utiliser une prise murale spécifique plutôt qu'une prise regroupant d'autres appareils

électriques. L'appareil doit être relié au sol selon les recommandations en vigueur.

Utilisation quotidienne

- Ne stockez jamais de substances ou de liquides inflammables à l'intérieur de l'appareil ; cela provoquerait un risque d'exposition.
- Ne faites pas fonctionner d'autres appareils électriques à l'intérieur de cet appareil (mixeurs, turbines à glace électrique, etc).
- Lorsque vous débranchez l'appareil, tenez toujours la prise dans vos mains et ne tirez pas sur le cordon.
- Ne placez pas d'éléments chauds ni de composants en plastiques dans cet appareil.
- **Ne placez pas de produits alimentaires directement à la sortie d'air située au fond de l'appareil.**
- Rangez les aliments déjà emballés conformément aux consignes livrées par leur fabricant.
- Cet appareil doit être utilisé

et traité selon certaines règles spécifiques. Consultez les règles établies en matière de stockage.

- **Ne placez pas de boissons gazeuses ni de boissons carbonatées dans le compartiment de congélation, car cela exercerait une pression sur les bouteilles, qui pourraient exploser à l'intérieur de l'appareil.**
- Les aliments congelés peuvent brûler s'ils sortent directement du froid.
- N'exposez pas l'appareil directement au soleil.
- Conservez les bougies, luminaires et autres flammes nues éloignées de l'appareil, afin d'éviter les risques d'incendie.
- Cet appareil est destiné à ranger des aliments et/ou des boissons domestiques traditionnelles, selon les consignes livrées avec le système.
- L'appareil est lourd. Soyez prudent lorsque vous le

déplacez.

- Ne retirez pas et ne touchez pas les éléments du congélateur si vous avez les mains mouillées/humides, car cela pourrait provoquer une abrasion de la peau et/ou des brûlures graves.
 - N'utilisez jamais lesocle, les tiroirs, les portes, et autres éléments similaires pour vous appuyer
 - Les aliments congelés ne doivent jamais être recongelés une fois qu'ils ont été décongelés.
 - Les bouteilles pourraient exploser. Ne consommez pas les glaçons formés directement par le congélateur, car vous pourriez vous brûler la bouche et les lèvres.
 - Pour éviter les chutes d'objets et empêcher de détériorer l'appareil, ne surchargez pas les compartiments de portes ni les tiroirs.
- Attention !**

Nettoyage et entretien

- Avant tout entretien, débranchez l'appareil et coupez le courant.
- Ne nettoyez pas l'appareil avec des objets métalliques, un système à vapeur, des huiles volatiles, des solvants organiques ou des composants abrasifs.
- N'utilisez pas d'objets tranchants ou pointus pour retirer la glace. Utilisez un grattoir en plastique.

Information importante à propos de l'installation!

- Pour que les branchements électriques soient corrects, suivez bien les consignes livrées dans ce manuel.
- Déballez l'appareil et vérifiez qu'il n'est pas endommagé visuellement. Ne branchez pas l'appareil si ce dernier est endommagé. Signalez tout dommage au point de vente où vous l'avez acheté. Dans ce cas, conservez l'emballage.
- Il est recommandé

d'attendre au moins quatre heures avant de brancher l'appareil au courant, afin que le compresseur soit bien alimenté en huile.

- Une bonne circulation de l'air est nécessaire, afin d'éviter les risques de surchauffe. Pour que la ventilation soit suffisante, suivez bien les consignes d'installation fournies.
- Dès que possible, évitez que l'appareil ne touche les parois murales et/ou ne soit en contact avec des éléments chauds (compresseur, condensateur) afin d'éviter les risques d'incendie. Respectez toujours bien les consignes d'installation.
- L'appareil ne doit pas être situé à côté de radiateurs ou de feux de cuisson.
- Vérifiez bien que les prises sont accessibles une fois l'appareil installé.

Dépannage

- Toute opération électrique doit être effectuée par un

technicien qualifié et compétent dans le domaine.

- Cet appareil doit être dépanné par un Centre de Réparation Agréé, et seules des pièces d'origine doivent être utilisées.

- 1) Si l'appareil ne contient pas de congélateur.
- 2) Si l'appareil contient un congélateur.

Installer votre nouvel appareil

Avant d'utiliser votre appareil pour la première fois, veuillez prendre connaissance des conseils suivants.

Aération de l'appareil



Pour améliorer l'efficacité du système de refroidissement et économiser de l'énergie, il est indispensable de bien aérer l'appareil pour faire se dissiper la chaleur. Pour cette raison, il faut faire en sorte que l'espace libre autour du réfrigérateur soit suffisant. Suggestion : il est conseillé de laisser un espace minimum de 75mm entre l'arrière de l'appareil et le mur, 100mm au-dessus, 100mm entre le côté et le mur, ainsi que de laisser l'espace devant l'appareil entièrement libre pour permettre aux portes de s'ouvrir à 135°. Comme présenté dans les diagrammes suivants.

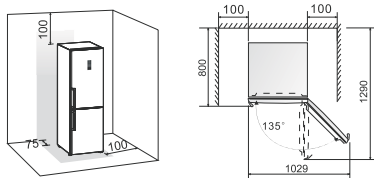

Notez :

- Cet appareil est plus efficace au sein des classes climatiques présentées dans le tableau ci-dessous.

Il pourrait ne pas fonctionner correctement s'il demeure sous une température supérieure ou inférieure à la plage indiquée pendant une longue période.

Classes climatiques	Température ambiante
SN	+ 10°C à +32°C
N	+ 16°C à +32°C
ST	+ 16°C à +38°C
T	+ 16°C à +43°C

- Installez votre appareil dans un endroit sec pour éviter les taux d'humidité élevés.
- N'exposez pas l'appareil à la lumière directe du soleil, à la pluie, ou au gel. N'installez pas l'appareil à proximité de sources de chaleur telles que des cuisinières, cheminées, ou radiateurs.

Mise à niveau de l'appareil

- Pour assurer une bonne circulation de l'air dans la section inférieure de l'appareil, vous pourrez avoir besoin d'ajuster la hauteur des pieds de l'appareil. Vous pouvez les ajuster manuellement ou à l'aide d'une clé appropriée.
- Pour que les portes se referment d'elles-mêmes, inclinez l'appareil vers l'arrière d'environ 10mm.

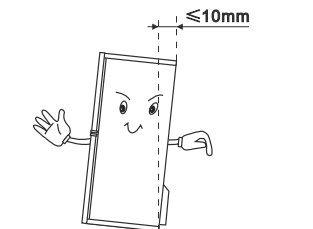

Installer les poignées de portes

Afin d'assurer un transport aisé, les poignées de portes sont fournies séparément dans un sac plastique. Vous pouvez les installer de la manière suivante.

1. Retirez les protections des vis du côté gauche de la porte, puis replacez les dans le sac plastique.
2. Positionnez la poignée sur le côté gauche de la porte en prenant soin que les trous de vis sur la poignée soient alignés à ceux de la porte, comme sur l'image.

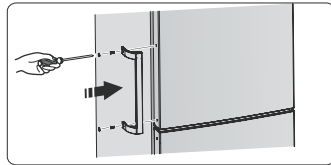

3. Fixez la poignée à l'aide des vis prévues à cet effet fournies dans le sac plastique. Ensuite, installez les protections.





Inverser la porte

Vous pouvez changer le sens d'ouverture de la porte, vers la droite (ainsi que l'appareil est fourni) ou vers la gauche, selon les besoins du site d'installation.

Attention ! Lorsque vous inversez le sens d'ouverture de la porte, l'appareil ne doit pas être branché sur le secteur.

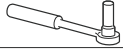
Assurez-vous que la prise soit débranchée.

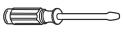
Outils nécessaires

	
Clé à douille 8mm	Tournevis cruciforme
	
Tournevis plat	Clé 8mm

Notez : Avant de coucher le réfrigérateur à l'horizontale pour accéder à la base, placez en dessous un emballage en mousse ou autre matière similaire afin d'éviter d'endommager le panneau arrière. Pour inverser le sens d'ouverture de la porte, on recommande généralement les étapes suivantes.

1. Mettez le réfrigérateur à la verticale. Ouvrez la porte supérieure pour retirer toutes les clayettes (afin d'éviter de les endommager), puis refermez la porte.

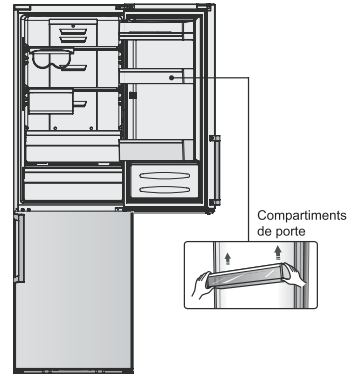

2. Ouvrez la pièce ① en haut du corps du réfrigérateur vers la droite et retirez les pièces ③ et ④ de la porte supérieure de la même façon. Retirez la pièce ② et remplacez-la dans le sac plastique.

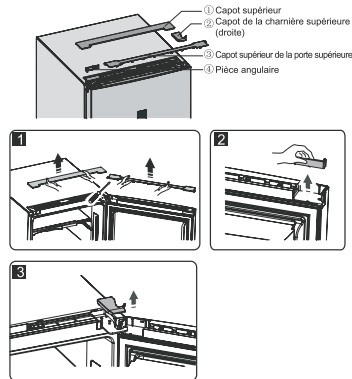

3. Débranchez les connecteurs électriques ① et ②, puis retirez la pièce ③.

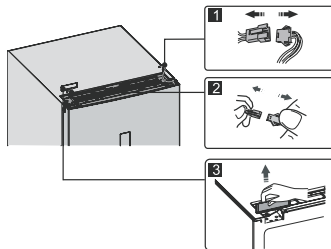

4. Retirez les vis ①, le fil libre ②, et retirez la partie ③.

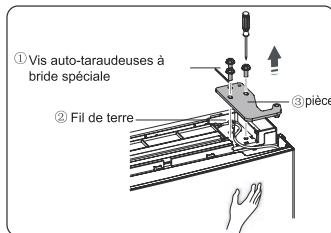

Notez :

Veillez à bien tenir la porte supérieure pendant l'étape 4 pour éviter qu'elle ne tombe.

5. Retirez la porte supérieure et placez-la sur une surface plate, panneau vers le haut. Retirez les pièces ① et ④, puis desserrez les vis ② comme sur l'image. Déplacez la poignée ③ du côté droit, puis installez les vis ②, puis les pièces ① et ④ respectivement. Desserrez les vis ⑦, détachez les pièces ⑥ et ⑤ puis installez la pièce ⑤ et l'autre pièce ⑥ (dans le sac plastique) du côté gauche avec les vis ⑦. Remplacez la pièce ⑥ que vous venez de détacher dans le sac plastique.

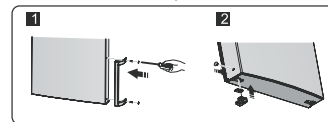
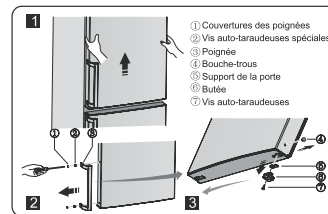

6. Desserrez les vis qui servaient à maintenir la charnière centrale et retirez la charnière centrale. Ensuite, retirez la porte inférieure.



7. Placez la porte inférieure sur une surface plate, panneau vers le haut. Déplacez la poignée du côté droit, conformément aux instructions de l'étape 5. Desserrez les vis ⑦, détachez les pièces ⑥ et ⑤. Tournez la pièce ⑤ de 180°, puis installez les pièces ⑤ et ⑥ dans leurs positions respectives du côté gauche avec les vis ⑦.

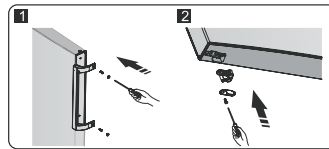
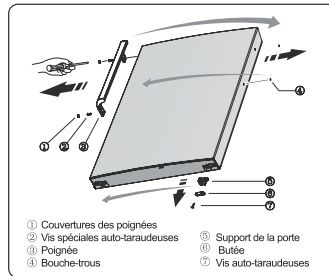

8. Déplacez les bouche-trous de la plaque protectrice centrale de gauche à droite (comme sur l'image ci-dessous).

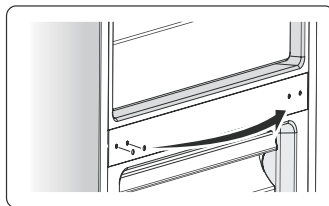

9. Mettez le réfrigérateur à plat, retirez la pièce ③ et desserrez les vis ④. Retirez les pièces ② et ①.

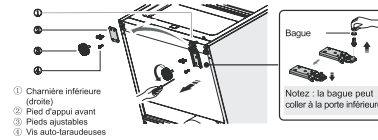

10. Dévissez la charnière inférieure, déplacez la vers le trou adjacent, puis revissez et ajoutez la bague.

11. Remontez à l'étape 9, déplacez la pièce ① vers la gauche et la pièce ② vers la droite et fixez les à l'aide des vis ④. Enfin, installez la pièce ③.

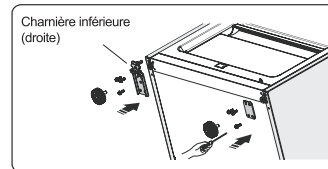

12. Positionnez la porte inférieure de telle sorte que les trous inférieurs soient alignés sur l'axe de la charnière supérieure.

Tournez la charnière centrale de 180°, déplacez la bague sur l'axe vers la partie supérieure, ajustez la position de la charnière centrale puis installez-la.

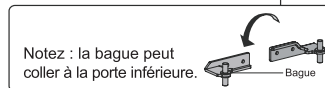
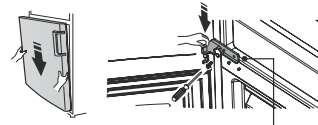

13. Dévissez l'axe de la charnière supérieure, retournez la charnière supérieure et fixez-y l'axe. Puis mettez-la de côté pour un usage ultérieur.

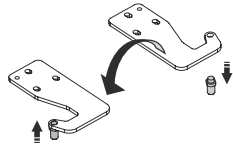

14. Echangez les fils dans les rainures des côtés droit et gauche du corps du réfrigérateur.

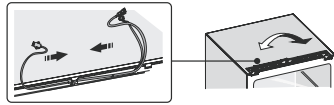

15. Placez la porte supérieure dans la position adéquate, ajustez la pièce ① et la porte supérieure, déplacez de droite à gauche le fil de raccordement ② dans la rainure de la porte supérieure, puis fixez la pièce ① et le fil ② grâce aux vis ③. (Veuillez maintenir la porte supérieure en place pendant l'installation)

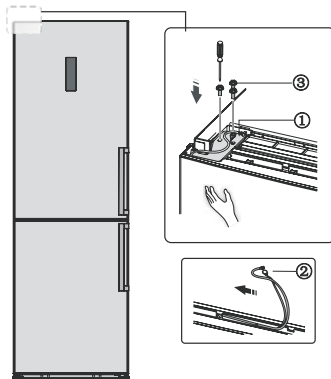

16. Connectez le raccordement électrique ① comme indiqué dans l'étape 3 puis installez la pièce ② (qui se trouve dans le sac plastique).

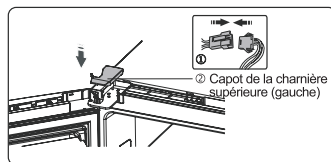

17. 17. Tournez la pièce ① à 180° et installez-la au coin droit de la porte supérieure, puis montez la pièce ② (les deux pièces ont été retirées lors de l'étape 2).

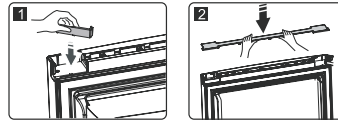

18. Sortez le commutateur à lames du bloc de couronnement (partie ③ 6 de l'étape 3) et montez-le sur l'autre bloc (celui qui porte une marque « R » dans le sac plastique). Placez le bloc que vous venez de retirer dans le sac plastique.

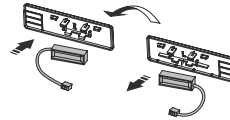

Notez :

Assurez-vous que le commutateur s'intègre bien dans le bloc.

19. Installez la pièce ①, raccordez le connecteur de fils ②, puis installez la pièce ③.

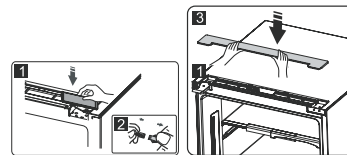

20. Ouvrez la porte supérieure, installez les clayettes, puis refermez-la.

Description de l'appareil

1. Armoire
2. Ampoule LED
3. Casier à bouteilles flexible
4. Tablette en verre
5. Compartiment fraîcheur flexi-fresh
6. Couvercle du bac à légumes
7. Bac à légumes
8. Mon choix fraîcheur
9. Machine à glaçons intégrée
10. Tiroir de congélation supérieur
11. Tablette en verre supérieure du congélateur
12. Tiroir central du congélateur (énorme boîte)
13. Tablette en verre centrale du congélateur
14. Tiroir de congélation inférieur
15. Pieds ajustables
16. Porte du réfrigérateur
17. Balconnet couvert pour produits laitiers
18. Casier à œufs
19. Grille centrale
20. Balconnet à bouteilles
21. Casier à bouteilles
22. Joint d'étanchéité de la porte du réfrigérateur
23. Poignée
24. Joint d'étanchéité de la porte du congélateur
25. Porte du congélateur

Aperçu 1 de l'appareil
RD-43WC4SBA/CSA2

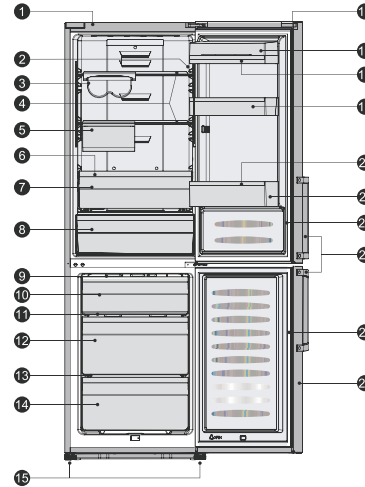

Liste des pièces en option

Pièce	Modèle	RD-43WC4SBA/CSA2 RB403N4ZS2	RD-43WC4SBA/CSA3 RB403N4ZS3	RB403N4AV2 KGNF322A1+EL RD-44WC4SBA/CLA2 RB403N4AC2	RD-44WC4SQA/CLA2 RB403N4CC2	RD-44WC4SBA/CLA1 RB403N4C1/RB403N4C1 RB403N4R1 (Spain/other country)	RD-44WC4SBA/CVA1 RB403N4DY1 RB403N4BY1	RD-44WC4SBA/CLA3 RB403N4AC3
Ampoule LED supérieure		X	X	X	✓	✓	✓	X
Ampoule LED à vis		✓	✓	✓	X	X	X	✓
Casier à bouteilles flexible		✓	✓	X	X	X	X	✓
Casier à bouteilles		X	X	✓	✓	✓	✓	X
Mon choix fraîcheur		✓	✓	X	X	X	X	X
Fraîcheur 0 humidité		X	X	✓	X	✓/X	✓	✓
Réglage d'humidité		X	X	X	✓	X/✓	X	X
Machine à glaçons Twist		✓	✓	X	X	X	X	X
Machine à glaçons intégrée		X	X	✓	✓	✓	✓	✓
Tablette en verre supérieure du congélateur		✓	✓	✓	✓	✓	✓	✓
Tablette en verre centrale du congélateur		✓	✓	✓	✓	✓	✓	✓
Balconnet couvert pour produits laitiers		✓	✓	✓	✓	✓	✓	✓
Poignée		✓	✓	✓	X	✓	✓	✓

1. Armoire
2. Ampoule LED
3. Casier à bouteilles flexible
4. Tablette en verre
5. Compartiment fraîcheur flexi-fresh
6. Tablette repliable
7. Couvercle du bac à légumes
8. Bac à légumes
9. Mon choix fraîcheur
10. Machine à glaçons Twist
11. Tiroir de congélation supérieur
12. Tablette en verre supérieure du congélateur
13. Tiroir de congélation central (énorme boîte)
14. Tablette en verre centrale du congélateur
15. Tiroir de congélation inférieur
16. Pieds ajustables
17. Porte du réfrigérateur
18. Balconnet couvert pour produits laitiers
19. Casier à œufs
20. Grille centrale
21. Balconnet à bouteilles
22. Casier à bouteilles
23. Joint d'étanchéité de la porte du réfrigérateur
24. Poignée
25. Support de montage
26. Joint d'étanchéité de la porte du congélateur
27. Porte du congélateur

**Aperçu 2 de l'appareil
RD-43WC4SBA/CSA2**

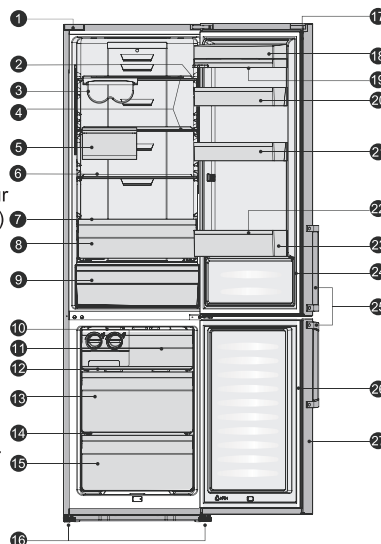

Liste des pièces en option

Pièce \ Modèle	RD-45WC4SBA/CSA2 RB449N4ZS2	RD-46WC4SBA/CLA2 RB468N4AC2 RB468N4BC2	RD-46WC4SBA/CLA1 RB468N4BC1	RD-46WC4SBA/CPA1 RB468N4BW1	RD-46WC4SBA/CPA2 RB468N4BW2
Ampoule LED supérieure	X	X	✓	✓	X
Ampoule LED à vis	✓	✓	X	X	✓
Casier à bouteilles flexible	✓	X	X	X	X
Casier à bouteilles	X	✓	✓	✓	✓
Tablette repliable	✓	X	X	X	X
Mon choix fraîcheur	✓	X	X	X	X
Fraîcheur 0 humidité	X	✓	✓	✓	✓
Machine à glaçons Twist	✓	X	X	X	X
Machine à glaçons intégrée	X	✓	✓	✓	✓
Tiroir de congélation supérieur	✓	✓	✓	✓	✓
Tablette en verre supérieure du congélateur	✓	✓	✓	✓	✓
Tablette en verre centrale du congélateur	✓	✓	✓	✓	✓
Balconnet couvert pour produits laitiers	✓	✓	✓	✓	✓
Poignée	✓	✓	✓	✓	✓

Notez : Nous apportons constamment des modifications à nos produits ; ainsi, votre réfrigérateur peut légèrement différer de ce mode d'emploi, mais ses fonctions et ses méthodes d'utilisation restent les mêmes. Pour augmenter l'espace disponible dans votre congélateur, vous pouvez retirer des tiroirs (sauf le tiroir inférieur), le support d'installation et la machine à glaçons intégrée/le bac à glaçons tournant.

Panneau de commandes

Utilisez votre appareil conformément aux commandes suivantes; votre appareil comporte les fonctions et modes correspondants aux panneaux de contrôle présentés dans les images ci-dessous. Lorsque vous allumez votre appareil pour la première fois, le rétroéclairage des icônes du panneau d'affichage se mettent en marche. Si aucun bouton n'a été pressé et que les portes sont fermées, le rétroéclairage s'éteindra.



RD-43WC4SBA/CSA2
RD-45WC4SBA/CSA2

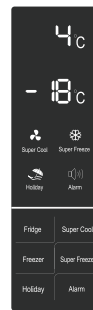

RD-44WC4SBA/CPA2
RD-44WC4SBA/CPA1
RD-44WC4SBA/CVA1
RD-44WC4SBA/CLA1
RD-46WC4SBA/CLA2
RD-46WC4SBA/CLA1
KGNF326A++EL
RB403N4BC1
RB403N4AC2
RB403N4AW2

RD-44WC4SBA/CPA1
RD-46WC4SBA/CPA1
RB468N4BW1
RB468N4BW2
RB468N4BC2

Contrôler la température

Nous recommandons que lors de la première utilisation de votre réfrigérateur, la température du réfrigérateur soit réglée à 4°C et celle du congélateur à -18°C. Si vous désirez changer de température, veuillez suivre les instructions ci-dessous. Attention ! Lorsque vous réglez la température, il s'agit d'une moyenne de température dans l'ensemble de l'armoire du réfrigérateur. Les températures au sein de chaque compartiment peuvent donc différer des valeurs de température indiquées sur le panneau, selon la quantité de denrées entreposée et la façon dont vous les avez placées. La température ambiante peut aussi faire varier la température à l'intérieur de l'appareil.

1. Réfrigérateur

Appuyez sur le bouton « Réfrigérateur » pour régler la température du réfrigérateur {MQ} en fonction de vos besoins entre 2°C et 8°C, et le panneau de commandes affichera les valeurs correspondantes selon la séquence suivante.

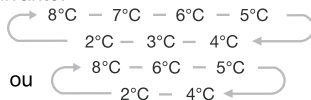

2. Mon choix fraîcheur

Trois modes sont disponibles pour cette fonction. Vous pouvez sélectionner différents modes selon vos besoins en appuyant sur le bouton « Mon choix fraîcheur » sur le panneau de commandes, et l'icône correspondante s'allumera.

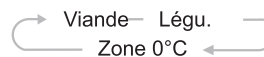

Légu. ()

- Lorsque le mode Légu. est sélectionné, la lumière s'allume et la température du compartiment « Mon choix fraîcheur » est réglée sur 3°C.

Zone zéro. ()

- Lorsque le mode Zone zéro est sélectionné, la lumière s'allume et la température du compartiment « Mon choix fraîcheur » est réglée sur 0°C.

Viande ()

Lorsque le mode Viande est sélectionné, la lumière s'allume et la température du compartiment « Mon choix fraîcheur » est réglée sur -2°C.

3. Super Fraîcheur



La fonction Super Fraîcheur permet de réfrigérer vos aliments bien plus rapidement, et ainsi de conserver la nourriture plus longtemps.

- Appuyez sur le bouton « Super Fraîcheur » pour activer cette fonction. La lumière s'allumera.
- Cette fonction s'éteindra automatiquement au bout de 6 heures et le réglage de la température du réfrigérateur affichera 2°C.
- Lorsque la fonction Super Fraîcheur est activée, vous pouvez l'éteindre en appuyant une nouvelle fois sur le bouton « Super Fraîcheur » ou sur le bouton « Réfrigérateur ». La température du réfrigérateur retourne alors au réglage précédent.

4. Congélateur

Appuyez sur le bouton « Congélateur » pour régler la température du congélateur entre -14°C et -24°C en fonction de vos besoins, et le panneau de commandes affichera les valeurs correspondantes selon la séquence suivante.

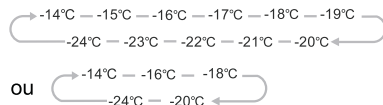

5. Super Freeze



La fonction Super Freeze baisse rapidement la température du congélateur afin que la nourriture conserve plus de vitamines et de nutriments et se garde plus longtemps.

- Appuyez sur le bouton « Super Freeze » pour activer cette fonction. La lumière s'allumera.
- Au cas où vous voudriez congeler la quantité maximum de nourriture possible, veuillez attendre environ 24h.
- La fonction Super Freeze s'éteindra automatiquement après 26 heures et le réglage de la température du réfrigérateur affichera -24°C.
- Lorsque la fonction Super Freeze est activée, vous pouvez l'éteindre en appuyant une nouvelle fois sur le bouton « Super Freeze » ou sur le bouton « Congélateur ». La température du congélateur retourne alors au réglage précédent.

6. Vacances



Si vous comptez vous absenter pendant une longue période, vous pouvez utiliser cette fonction en appuyant sur le bouton « Vacances » pendant 3 secondes jusqu'à ce que la lumière s'allume.

- Lorsque la fonction vacances est activée, la température du réfrigérateur est automatiquement réglée sur 15°C pour minimiser la consommation d'énergie. Important ! Ne conservez pas de nourriture dans le réfrigérateur pendant votre absence.
- Lorsque la fonction vacances est activée, vous pouvez l'éteindre en appuyant sur n'importe lequel des boutons « Vacances », « Réfrigérateur » ou « Super Fraîcheur ». La température du réfrigérateur retournera alors au réglage précédent.

7. Alarme

En cas d'alarme, l'icône « Alarme » sera allumée et un bip retentira. Appuyez sur la touche « Alarme » pour stopper l'alarme, l'icône et le son s'éteindront.

Alarme de la porte

- Lorsque la porte du réfrigérateur ou du congélateur reste ouverte pendant plus de 2 minutes, l'alarme de la porte se déclenche. Dans cette situation, la sonnerie retentira 3 fois toutes les 1 minutes. L'alarme arrêtera de retentir automatiquement au bout de 10 minutes.
- Afin d'économiser de l'énergie, veuillez éviter de laisser la porte ouverte trop longtemps lorsque vous utilisez l'appareil. Vous pouvez aussi éteindre l'alarme de la porte en refermant la porte du réfrigérateur.

Alarme de température

- Si la température du congélateur est trop haute à cause d'une coupure de courant ou d'autres raisons, une alarme de température retentira et sera indiquée sur l'écran d'affichage des températures, ou rien.
- En cas d'alarme de température, la sonnerie retentira 10 fois de suite puis s'arrêtera automatiquement.

• En cas d'alarme de température, appuyez sur le bouton « Alarme » pendant 3 secondes pour vérifier la température la plus haute dans le congélateur. La valeur de la température et l'icône « Alarme » clignoteront simultanément pendant 5

secondes. Cette fonction peut ne pas être disponible sur certains modèles.

Attention !

Lorsque le courant est rétabli, il est normal que l'alarme de température apparaisse. On peut y remédier en appuyant sur « Alarme ».

Utiliser votre appareil

Les accessoires de votre appareil sont décrits en termes généraux dans la « Description de l'appareil » ; dans cette section d'instructions d'utilisation des pièces, vous apprendrez la bonne manière de les utiliser.

Compartiments de porte

- Il convient au stockage des œufs, des liquides en cannettes, des boissons ou nourritures en bouteille, etc. Évitez de placer trop d'objets lourds sur les compartiments.
- La clayette centrale de la porte peut être positionnée à différentes hauteurs, selon vos besoins. Veuillez retirer la nourriture de la clayette avant de la soulever verticalement pour la repositionner.

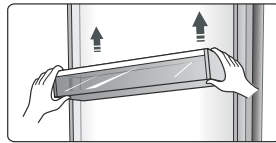

Notez :

Vous trouverez des casiers à œufs dans la clayette supérieure et un porte-bouteilles dans la clayette inférieure.

Tablettes dans la chambre de réfrigération

- La chambre de réfrigération comporte des tablettes qui peuvent être retirées pour faciliter leur nettoyage.

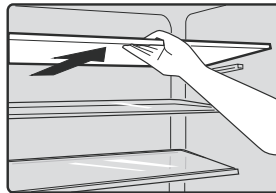

Tablette repliable

- Elle est composée d'une partie fixe et d'une partie mobile.
- Elle peut être ajustée et repliée pour obtenir différents volumes de stockage, selon vos besoins. Voir l'image ci-dessous :

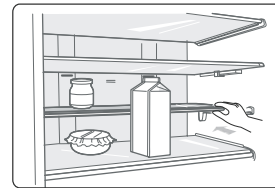

Notez : Si vous voulez étendre la tablette repliable, veuillez d'abord appuyer sur l'extérieur de la partie mobile.

Compartiment fraîcheur flexi-fresh

- Elle convient au stockage d'aliments de petite taille tels que les œufs, le fromage, la confiture, le beurre, les petits gâteaux et les fruits ainsi que les légumes.
- Elle peut glisser le long de la tablette.

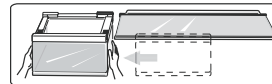

Notez : Veuillez appuyer délicatement du côté gauche ou droit de la boîte pour la faire glisser le long de la tablette. Si nécessaire, le compartiment fraîcheur peut être retiré ainsi que son accroche afin de vous permettre de positionner la tablette à des hauteurs différentes et d'économiser de la place.

Casier à bouteilles

Il sert à ranger les bouteilles de vin ou les boissons. On peut aussi le faire glisser le long de la tablette si nécessaire.

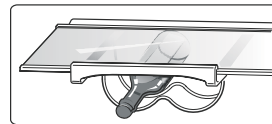

Notez : Veuillez appuyer délicatement du côté gauche ou droit du casier pour le faire glisser le long de la tablette.

- On peut replier le casier à bouteilles pour économiser de la place.

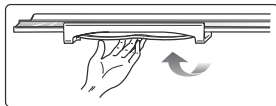

- Si nécessaire, il peut aussi être retiré ainsi que son accroche afin de vous permettre de positionner la tablette à des hauteurs différentes et d'économiser de la place.

Couvercle du bac à légumes

- Il sert à contrôler la température du bac à légumes et à éviter que les légumes s'assèchent.

Bac à légumes du réfrigérateur

- Il convient au stockage des fruits et légumes.

Mon choix fraîcheur

- La température de ce compartiment peut être réglée sur -2°C , 0°C et 3°C pour répondre aux besoins du client.
- Il peut servir à stocker différents types d'aliments, y compris le fromage, la viande, le poisson, les fruits, les légumes et autres aliments périssables sous la température requise.

Notez : Vous ne pouvez pas stocker de boissons en canettes ou en bouteilles dans ce compartiment.

Fraîcheur 0 humidité

- La température au sein de ce compartiment est inférieure de 2 à 3°C à celle de la chambre du réfrigérateur.
 - On l'utilise pour conserver du poisson, de la viande, et autres aliments périssables.
- Notez : Lorsque vous sélectionnez la fonction Super Freeze, assurez-vous que le compartiment ne contienne pas de liquides en bouteilles ou en canettes car ceux-ci pourraient exploser suite à l'augmentation de leur volume.

Tiroir de congélation

- Il sert à entreposer les aliments qui doivent être congelés, y compris la viande, le poisson, la glace, etc.

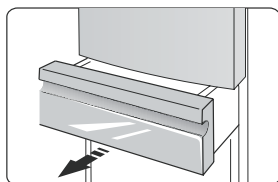

Machine à glaçons intégrée

- Elle sert à fabriquer de la glace et à stocker des glaçons.
- C'est un accessoire mobile que l'on peut retirer pour économiser de la place. Un couvercle est disponible pour assurer que la machine reste propre.



Notez : Si vous utilisez la machine à glaçons pour la première fois ou si elle n'a pas été utilisée pendant une longue période, veuillez la nettoyer avant utilisation.

- Processus de fabrication de la glace
1. Placez la machine à glaçons sur une surface plane et retirez le couvercle.

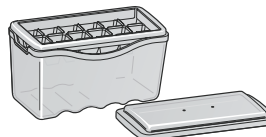

2. Versez de l'eau dans les bacs à glaçons et telle sorte que le niveau d'eau ne dépasse pas la ligne supérieure, comme indiqué sur l'image ci-dessous.

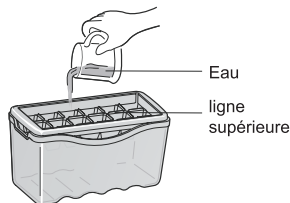

3. Remplacez la machine à glaçons dans sa position originelle. Lorsque les glaçons se sont formés, vous pouvez les sortir de la machine pour les utiliser directement ou les placer dans la boîte de stockage des glaçons pour les utiliser plus tard.



Bac à glaçons tournant

Notez : Si vous utilisez le bac à glaçons pour la première fois ou qu'il n'a pas été utilisé pendant une longue période, veuillez le nettoyer avant utilisation.

- Le bac à glaçons tournant sert à fabriquer et à stocker des glaçons. On l'utilise comme suit.

1. Retirez le bac à glaçons tournant du support de montage.
2. Versez de l'eau dans les bacs à glaçons et telle sorte que le niveau d'eau ne dépasse pas la ligne supérieure.



3. Remplacez le bac à glaçons dans le support.
4. Lorsque les glaçons se sont formés, tournez les cadrans dans le sens des aiguilles d'une montre et les glaçons tomberont dans le compartiment à glace en dessous.
5. Les glaçons peuvent être stockés dans le compartiment à glace ; si vous en avez besoin, il vous suffit de tirer le compartiment et de prendre les glaçons.

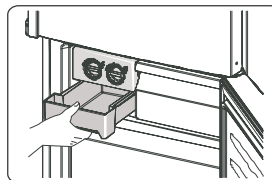

Conseils et astuces pratiques

Conseils pour économiser de l'énergie

Nous vous recommandons de suivre les instructions présentées ci-dessous pour économiser de l'énergie.

- Dans la mesure du possible, évitez de laisser la porte ouverte trop longtemps pour conserver de l'énergie.
- Assurez-vous que l'appareil ne soit pas à proximité de sources de chaleur (lumière directe du soleil, four ou cuisinière électrique, etc.)
- Ne réglez pas l'appareil sur une température plus basse que nécessaire.
- Ne placez pas d'aliments chauds ni de liquides en évaporation au sein de l'appareil.
- Installez l'appareil dans une pièce sèche et bien ventilée. Veuillez vous référer au chapitre Installer votre nouvel appareil.
- Si la combinaison de tiroirs, bacs à légumes et tablettes montrée sur le diagramme est correcte, ne la modifiez pas car cette configuration est conçue pour une consommation d'énergie minimale.

Conseils pour la réfrigération d'aliments frais

- Ne placez pas d'aliments encore chauds directement au réfrigérateur ou au

congélateur. Ils feront augmenter la température interne de telle sorte que le compresseur devra travailler plus dur et consommer plus d'énergie.

- Couvrez ou emballez vos aliments, particulièrement s'ils ont un goût fort.
- Placez la nourriture de telle sorte que l'air puisse circuler autour librement.

Conseils pour la réfrigération d'aliments frais

- Viande (tous types) : Emballez sous polyéthylène et placez sur la tablette en verre au-dessus du bac à légumes. Observez les périodes de conservation et les dates de limites de consommation suggérées par les fabricants.
- Aliments cuisinés, plats froids, etc. : Ils doivent être couverts et peuvent être placés sur n'importe quelle tablette.
- Fruits et légumes : Ils doivent être stockés dans le bac prévu à cet effet.
- Beurre et fromage : Doivent être emballés hermétiquement avec du papier aluminium ou un film plastique.

film plastique.

- Bouteilles de lait :

Doivent être fermées et conservées dans les compartiments de la porte.

Conseils pour la congélation

- Lors d'une première utilisation ou après une longue période d'inactivité, laissez fonctionner l'appareil à plein régime pendant au moins 2 heures avant de placer de la nourriture dans le compartiment.

- Séparez vos aliments en petites portions afin qu'ils soient congelés rapidement et entièrement et pour pouvoir par la suite ne décongeler que la quantité désirée.

- Emballez les aliments dans des sachets hermétiques en aluminium ou en polyéthylène.

- Evitez tout contact entre la nourriture fraîche non congelée et les aliments déjà congelés pour éviter de faire augmenter la température de ces derniers.

- Les produits congelés peuvent causer des gelures cutanées s'ils sont consommés immédiatement après avoir été sortis du congélateur.

- Nous vous conseillons d'écouter et de dater chaque paquet congelé afin de suivre les délais de conservation.

Conseils pour le stockage des aliments congelés

- Assurez-vous que les aliments congelés ont été conservés correctement par le distributeur de produits alimentaires.

- Une fois décongelés, les aliments se détériorent rapidement et ne doivent jamais être recongelés. Ne dépassez pas la période de conservation indiquée par le fabricant.

Eteindre votre appareil

Si l'appareil doit être éteint pendant une longue période, il faut prendre les précautions suivantes pour éviter l'apparition de moisissures.

1. Retirez toute nourriture.
2. Débranchez l'alimentation électrique.
3. Nettoyez et séchez soigneusement l'intérieur de l'appareil.
4. Assurez-vous que les portes soient maintenues légèrement ouvertes pour permettre à l'air de circuler.

Nettoyage et entretien

Pour des raisons d'hygiène, l'appareil (y compris les accessoires intérieurs et extérieurs) doit être nettoyé régulièrement au moins tous les deux mois.

Attention ! L'appareil ne doit pas être branché sur le secteur pendant que vous le nettoyez. Risque d'électrocution ! Avant de nettoyer, éteignez l'appareil et débranchez l'alimentation électrique.

Nettoyage extérieur

Pour qu'il conserve son aspect, votre appareil doit être nettoyé régulièrement.

- Essuyez le panneau numérique et le panneau d'affichage avec un chiffon doux et propre.

- Pulvériser l'eau sur le chiffon plutôt que de pulvériser directement sur la surface de l'appareil. Cela aide à assurer une bonne répartition du liquide sur la surface.

- Nettoyez les portes, les poignées, et la surface de l'armoire avec un produit de nettoyage neutre, puis essuyez avec un chiffon doux.

Attention !

- N'utilisez pas d'objets tranchants car ils sont susceptibles de rayer la surface.

- N'utilisez pas de diluant, de détergent pour voiture, de Clorox, de nettoyeurs abrasifs ni de solvants organiques tels que du Benzène. Ils peuvent abîmer la surface de l'appareil et présentent un risque d'incendie.

Nettoyage intérieur

Il faut nettoyer l'intérieur de l'appareil régulièrement. Il sera plus facile de le nettoyer s'il contient peu de nourriture. Essuyez les parois intérieures du réfrigérateur avec une solution au bicarbonate de soude faiblement concentrée, puis rincez à l'eau tiède avec une éponge ou un chiffon essoré. Essuyez jusqu'à ce que tout soit sec avant de remettre les tablettes et bacs en place.

Séchez soigneusement toutes les surfaces et toutes les parties amovibles.

Bien que cet appareil se dégivre automatiquement, il est possible qu'une couche de gel se développe sur les parois internes du compartiment congélation si la porte du congélateur est ouverte trop souvent ou trop longtemps. Si la couche de gel est trop épaisse, attendez que vos réserves de nourriture aient baissé et procédez comme suit :

1. Retirez tous les aliments et accessoires, débranchez l'alimentation électrique de l'appareil et laissez les portes ouvertes. Bien aérer la pièce pour accélérer le processus de décongélation.

2. Lorsque le dégivrage est terminé, nettoyez votre congélateur en suivant les instructions ci-dessus.

Attention ! N'utilisez pas d'objets pointus pour retirer le gel du congélateur. Attendez que l'intérieur soit complètement sec avant de rebrancher l'appareil sur le secteur et de le rallumer.

Nettoyage des joints d'étanchéité des portes

Prenez soin de garder les joints propres. Les aliments ou boissons collantes peuvent faire que les joints attachent à l'armoire lorsque vous ouvrez la porte.

Lavez les joints avec un produit de nettoyage neutre et un peu d'eau tiède. Rincez et séchez soigneusement après le nettoyage.

Attention ! L'appareil ne doit être rallumé qu'après que les joints soient entièrement secs.

Remplacement de l'ampoule LED :

Attention : L'ampoule LED ne doit pas être changée par l'utilisateur ! Si l'ampoule LED est endommagée, contactez le service d'assistance à la clientèle. Pour remplacer l'ampoule LED, il faut suivre les étapes suivantes :

1. Débranchez votre appareil.
2. Retirez le capot et le poussant vers le haut.
3. Tenez le capot de l'ampoule avec une main et tirez-le de l'autre main en appuyant sur le loquet du connecteur.
4. Remplacez l'ampoule LED et refermez le capot en le clipsant.

Dépannage

Si vous rencontrez un problème avec votre appareil ou si vous pensez que l'appareil ne fonctionne pas correctement, vous pouvez effectuer quelques simples vérifications avant de faire appel à un technicien. Veuillez en prendre connaissance ci-dessous. Vous pouvez effectuer quelques simples vérifications présentées dans cette section avant de faire appel à un technicien.

Attention ! Ne tentez pas de réparer l'appareil vous-même. Si le problème persiste après que vous avez effectué les vérifications mentionnées ci-dessous, contactez un électricien qualifié, un technicien d'entretien autorisé, ou le magasin où vous avez acheté le produit.

Problème	Causes possibles et solution
L'appareil ne fonctionne pas correctement	Vérifiez que le cordon d'alimentation est correctement branché sur le secteur.
	Vérifiez le fusible ou le circuit de votre module d'alimentation, remplacez-les si nécessaire.
	La température ambiante est trop basse. Essayez de régler la température de la pièce sur une valeur plus basse pour régler ce problème.
	Afin de protéger le compresseur, il est normal que le congélateur ne fonctionne pas pendant le cycle de dégivrage automatique ou qu'il ne se mette pas en marche immédiatement après avoir allumé l'appareil.
Mauvaises odeurs dans les compartiments	Il faut peut-être nettoyer l'intérieur.
	Certains aliments, récipients ou emballages peuvent émettre de mauvaises odeurs.
Bruits émis par l'appareil	Les bruits ci-dessous sont absolument normaux : <ul style="list-style-type: none"> • Bruit du compresseur • Bruit du petit moteur du ventilateur au sein du compartiment congélateur ou d'autres compartiments. • Gargouillement similaire au bruit de l'eau qui bout. • Craquements pendant le dégivrage automatique. • Clics avant que le compresseur ne se mette en marche.
	Les autres bruits inhabituels sont causés par les raisons ci-dessous et peuvent nécessiter que vous preniez les mesures nécessaires : L'armoire n'est pas à niveau. L'arrière de l'appareil est en contact avec le mur. Des bouteilles ou des récipients sont tombées ou roulent.
Le moteur tourne en continu	Il est normal d'entendre le bruit du moteur fréquemment ; il devra fonctionner plus fort dans les circonstances suivantes : <ul style="list-style-type: none"> • La température est réglée sur une valeur plus basse que nécessaire • Une grande quantité d'aliments encore chauds a été placée au sein de l'appareil récemment. • La température à l'extérieur de l'appareil est trop élevée. • Les portes restent ouvertes trop souvent ou trop longtemps. • Immédiatement après avoir installé l'appareil ou s'il a été éteint pendant une longue période.
Une couche de gel se développe dans le compartiment	Vérifiez que les sorties d'air de l'appareil ne soient pas bloquées par les aliments et assurez-vous que la nourriture au sein de l'appareil soit disposée de sorte à permettre une aération suffisante. Assurez-vous que la porte soit bien fermée. Pour retirer le gel, veuillez vous référer au chapitre <i>Nettoyage et entretien</i> .
La température intérieure est trop haute	Vous pourriez avoir ouvert les portes trop longtemps ou trop fréquemment; un obstacle pourrait empêcher les portes de se fermer; ou l'appareil ne dispose pas d'un espace suffisant sur les côtés, derrière et au-dessus.
La température intérieure est trop basse	Augmentez la température en suivant les indications du chapitre « <i>Affichage des commandes</i> ».
Les portes ne se ferment pas aisément	Vérifiez que le réfrigérateur soit bien incliné vers l'arrière d'environ 10 à 15mm pour permettre aux portes de se refermer d'elles-mêmes et que rien à l'intérieur ne les empêche de se refermer.

De l'eau goutte sur le sol	Le réservoir d'eau (situé à l'arrière de l'armoire) peut ne pas être stable, ou bien le bec de drainage (situé en dessous du haut du dépôt du compresseur) n'est pas positionné de sorte à verser l'eau dans le récipient, ou le bec est bloqué. Il vous faudra peut-être éloigner le réfrigérateur du mur pour vérifier l'état du bec et du récipient.
L'ampoule ne fonctionne pas	<ul style="list-style-type: none"> • L'ampoule LED peut être endommagée. Référez-vous au passage sur le remplacement de l'ampoule LED dans le chapitre Nettoyage et entretien. • Le système de contrôle a désactivé la lumière parce que la porte est restée ouverte trop longtemps. Fermez et rouvrez la porte pour réactiver la lumière.

Mise au rebut de l'appareil

Il est interdit de mettre cet appareil au rebut comme n'importe quel autre déchet ménager.

Matériaux d'emballage

Les matériaux d'emballage portant le symbole de recyclage sont recyclables. Jetez l'emballage dans le conteneur à déchets approprié pour le recycler.

Avant la mise au rebut de l'appareil

1. Débranchez l'alimentation électrique.
 2. Coupez le cordon d'alimentation et jetez-le avec la prise.
- Attention ! Les réfrigérateurs contiennent du réfrigérant et des gaz au sein de l'isolant. Ceux-ci doivent être mis au rebut par des professionnels car ils peuvent causer des lésions oculaires et présentent des risques d'ignition. Assurez-vous que les tubes du circuit de refroidissement ne sont pas endommagés avant de mettre l'appareil au rebut.

	Élimination correcte de ce produit
	<p>Ce marquage indique que le produit ne doit pas être éliminé avec les autres produits ménagers au sein de l'UE. Afin d'éviter de possibles dégâts sur l'environnement ou sur la santé des humains, recyclez l'appareil de façon responsable pour promouvoir la réutilisation des matériaux. Pour retourner votre appareil utilisé, veuillez utiliser les systèmes de retour et de collecte ou contactez le revendeur chez qui vous avez acheté ce produit. Ils peuvent récupérer ce produit pour un recyclage respectueux de l'environnement.</p>

Hisense
life reimagined