

1

2

3

4

X08061705

A

A

B

B

后附图纸17页

C

C

技术要求

- 1.材料: 70g双胶纸, 正反面印刷;
- 2.内容为黑色单色印刷;
- 3.所有印刷内容正确、清晰, 不得有漏印、误印, 无印刷缺陷;
- 4.幅面: $(145 \pm 1) \times (210 \pm 1)$ (单位: mm);
- 5.未注公差按照GB/T 1804-m;
- 6.颜色及整体效果必须经过研发部确认后方能生产, 产品检验以封样件为准;
- 7.符合RoHS现行标准要求 and REACH指令。

D

D

2305093

DHQA902U

借(通)用件登记

E

旧底图总号

底图总号

70g双胶纸

洗衣机研发部

版本号

A

更改单编号

重量

比例

使用说明书

出图审查

设计

侯昌漾2022.11.10

会签

毕波2022.11.10

1:1

日期

工艺

匡永坤2022.11.10

第1张 共17张

标准化

程木聪2022.11.10

批准

崔维明2022.11.10

图形识别符号

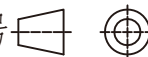

X08061705

1

2

3

4

F

Hisense

SÈCHE-LINGE Manuel d'utilisation

DHQA902U

(2305093)X08061705A

Lire attentivement ces instructions.
Conserver ces instructions correctement pour référence ultérieure.

Table des matières

Merci beaucoup d'avoir choisi nos produits.

- Installer et utiliser correctement ce produit.
- Les figures contenues dans ce manuel sont des diagrammes schématiques, et l'apparence et l'impression sont sujettes aux produits réels.
- Le produit est sujet à des modifications techniques sans préavis afin d'améliorer la performance globale.
- Ce sèche-linge est destiné exclusivement à un usage domestique. Ne pas l'utiliser pour sécher les vêtements qui ne conviennent pas au lavage en machine.

Les symboles utilisés dans ce manuel sont les suivants :



Avertissement

Il est utilisé pour des questions liées à la sécurité et peut entraîner des blessures corporelles.



Avertissement

Risque d'incendie / Matériaux inflammables



Lire les instructions.

1. Informations sur la sécurité	
Informations sur la sécurité.....	02
2. Produit et Accessoires	
Nom des pièces.....	12
Accessoires attachés.....	12
3. Méthode d'installation	
Précautions à prendre avant l'installation.....	13
Pied réglable.....	13
Installation du tuyau d'évacuation.....	14
Panier de séchage.....	14
Raccordement de l'alimentation électrique.....	15
Installation superposée.....	15
4. Instructions pour le séchage	
Conseils pour le séchage des vêtements.....	16
Préparation avant le séchage des vêtements.....	16
Tri des vêtements.....	17
5. Méthode d'utilisation	
Panneau de commande et fonctions.....	18
Guide des programmes.....	20
6. Entretien	
Extérieur du sèche-linge.....	22
Joint de porte.....	22
Nettoyage de la crépine à peluches et à débris.....	22
Nettoyage de la boîte à eau.....	23
Nettoyage de l'échangeur de chaleur.....	23
7. Dépannage	
Dépannage.....	25
Codes d'information.....	27
8. Mise au rebut	
Mise au rebut.....	27
9. Données techniques	
Données techniques.....	28
10. Tableau des consommations typiques	
Tableau des consommations typiques.....	29
11. Paramètres de la machine	
Paramètres de la machine.....	30

1. Informations sur la sécurité

- ◇ Lire attentivement les instructions avant d'utiliser le sèche-linge.
- ◇ Ne pas utiliser le sèche-linge avant de lire et de comprendre ces instructions d'utilisation.
- ◇ Ces instructions d'utilisation d'un sèche-linge sont fournies avec différents types ou modèles de sèche-linge. Par conséquent, elles peuvent contenir des descriptions de réglages ou d'équipements qui ne sont pas disponibles dans votre sèche-linge.
- ◇ Le non-respect des instructions d'utilisation ou une utilisation inappropriée du sèche-linge peut entraîner des dommages au linge ou à l'appareil, ou des blessures à l'utilisateur. Garder le manuel d'instructions à portée de main, près du sèche-linge.
- ◇ Le sèche-linge est destiné exclusivement à un usage domestique. Si le sèche-linge est utilisé à des fins professionnelles, lucratives ou à des fins autres qu'un usage domestique normal, ou que le sèche-linge est utilisé par une personne autre que le consommateur, la période de garantie est égale à la période de garantie la plus courte requise par la législation applicable.
- ◇ Le sèche-linge est fabriqué conformément à toutes les normes de sécurité applicables.

AVERTISSEMENT :

Afin de réduire les risques d'explosion, d'incendie, de mort, de choc électrique, de blessure ou de brûlure chez les personnes lors de l'utilisation de ce produit, suivre les précautions de base, notamment les suivantes.

Installation

- Suivre les instructions pour installer correctement le sèche-linge Hisense et le raccorder à l'alimentation secteur.
- Pour les appareils dotés d'ouvertures de ventilation au niveau de la base, tout tapis ne doit pas boucher ces ouvertures.
- L'appareil ne doit pas être installé derrière une porte verrouillable, une porte coulissante ou une porte avec une charnière du côté opposé à celle du sèche-linge à tambour, pour ne pas empêcher l'ouverture totale du sèche-linge à tambour.
- Toutes les réparations ou opérations d'entretien du sèche-linge ne doivent être effectuées que par des experts qualifiés. Une réparation non professionnelle peut entraîner un accident ou un dysfonctionnement majeur.
- Afin d'éviter tout risque, un cordon d'alimentation endommagé ne doit être remplacé que par le fabricant, un technicien de maintenance ou une personne autorisée.
- Après l'installation, le sèche-linge doit rester immobile pendant deux heures avant d'être raccordé à l'alimentation secteur.
- L'installation du sèche-linge sur le dessus d'une machine à laver doit être effectuée par au moins deux personnes.
- Installer le sèche-linge dans une pièce bien ventilée et à température comprise entre 10 °C et 25 °C.
- Utiliser toujours les conduits ou les tuyaux fournis avec le sèche-linge.
- Placer le sèche-linge sur une base solide (en béton), plane et stable.
- Ne pas placer le sèche-linge derrière une porte verrouillable ou coulissante ou une porte avec une charnière du côté opposé à la charnière de la porte du sèche-linge. Installer le sèche-linge de manière à ce que la porte puisse toujours être ouverte librement.

- Ne jamais bloquer l'air d'échappement (ouverture d'évacuation).
- Ne pas placer le sèche-linge sur un tapis avec des fibres longues pour éviter de gêner la circulation de l'air.
- L'air dans l'environnement où le sèche-linge fonctionne doit être exempt de particules de poussière.
- L'appareil ne doit pas être en contact avec un mur ou un meuble adjacent.
- Cet appareil ne doit pas être stocké ou utilisé dans un endroit extérieur.
- Une ventilation adéquate doit être prévue pour éviter le reflux de gaz dans la pièce provenant d'appareils brûlant d'autres combustibles, y compris les feux ouverts.

Sécurité électrique

- Si le cordon d'alimentation est endommagé, il doit être remplacé par le fabricant, son agent de service ou une personne qualifiée similaire afin d'éviter tout danger.
- Le sèche-linge ne doit pas être raccordé à l'alimentation secteur à l'aide d'une rallonge.
- Ne pas brancher le sèche-linge à tambour sur une prise électrique destinée à un rasoir électrique ou à un sèche-cheveux.
- Le sèche-linge est protégé par un système d'arrêt automatique en cas de surchauffe. Ce système éteindra le sèche-linge si la température est trop élevée.
- Si le filtre de grille est bouché, le système d'arrêt automatique de surchauffe peut être activé. Nettoyer le filtre, attendre que le sèche-linge se refroidisse et essayer de le faire fonctionner à nouveau. Si le sèche-linge ne démarre toujours pas, appeler un technicien de maintenance.

- Ne pas utiliser de prises multiples, de rallonge électrique ou de double adaptateur avec cet appareil.
- Cet appareil doit être mis à la terre via le cordon d'alimentation. En cas de dysfonctionnement ou de panne, la mise à la terre réduira le risque de choc électrique en fournissant un chemin de moindre résistance pour le courant électrique.
- Une connexion incorrecte du conducteur de mise à la terre de l'appareil peut entraîner un risque de choc électrique. Consulter un électricien qualifié ou le personnel de service en cas de doute sur la mise à la terre de l'appareil.
- Cet appareil est équipé d'un cordon d'alimentation comportant une broche de mise à la terre et une fiche d'alimentation de mise à la terre. La fiche d'alimentation doit être branchée dans une prise appropriée qui est installée et mise à la terre conformément à tous les codes et ordonnances locaux.
- Ne jamais brancher l'appareil en tirant sur le câble d'alimentation. Tenir toujours fermement la fiche d'alimentation et retirer-la directement de la prise de courant.
- Ne pas pulvériser d'eau à l'intérieur ou à l'extérieur de l'appareil pour le nettoyer.

AVERTISSEMENT :

- L'appareil ne doit pas être alimenté par un dispositif de commutation externe, tel qu'une minuterie, ou connecté à un circuit régulièrement mis en marche et arrêté par un service public.
- Il y a un risque de choc électrique car le sèche-linge fonctionne à l'électricité.
- Vérifier le sèche-linge pour les dommages visibles.
- Le sèche-linge ne doit pas être utilisé s'il est endommagé.

- Avant de raccorder le sèche-linge à l'alimentation secteur, s'assurer que la tension électrique indiquée sur la plaque signalétique correspond à celle de votre prise.
- N'utiliser que des disjoncteurs à courant résiduel avec le symbole suivant.
- S'assurer que le câble d'alimentation n'est pas tordu ni coincé et qu'il n'entre pas en contact avec des sources de chaleur ou des bords tranchants.

Sécurité des enfants

- Cet appareil n'est pas prévu pour être utilisé par des personnes (y compris des enfants) avec des capacités physiques, sensorielles ou mentales réduites, ou un manque d'expérience et de connaissance, à moins qu'elles n'aient reçu une surveillance ou des instructions concernant l'utilisation de l'appareil d'une personne responsable de leur sécurité.
- Les enfants doivent être surveillés pour s'assurer qu'ils ne jouent pas avec l'appareil.
- Cet appareil peut être utilisé par des enfants âgés de 8 ans ou plus et des personnes avec des capacités physiques, sensorielles ou mentales réduites ou manquant d'expérience et de connaissances, s'ils ont reçu une surveillance ou des instructions concernant l'utilisation de l'appareil en toute sécurité et qu'ils aient compris les risques encourus. Les enfants ne doivent pas jouer avec l'appareil. Le nettoyage et l'entretien par l'utilisateur ne doivent pas être effectués par les enfants sans surveillance.
- Les enfants de moins de 3 ans doivent être tenus à l'écart de l'appareil, à moins qu'ils soient sous surveillance permanente.
- Empêcher les enfants et les animaux de compagnie d'entrer dans le tambour du sèche-linge.
- Avant de fermer la porte du sèche-linge et de lancer le programme, s'assurer qu'il n'y a rien d'autre que du linge dans le tambour (par exemple, si un enfant a grimpé dans le tambour du sèche-linge et a fermé la porte de l'intérieur).
- Ne pas laisser la porte de l'appareil ouverte. Les enfants pourraient s'accrocher à la porte ou ramper à l'intérieur de l'appareil, causant des dommages ou des blessures.

Utilisation

- Le sèche-linge à tambour ne doit pas être utilisé si des produits chimiques ont été utilisés pour le nettoyage.
- Le filtre à peluches doit être nettoyé fréquemment.
- Ne pas sécher de linge non lavé dans le sèche-linge à tambour.
- Les articles qui ont été souillés par des substances telles que l'huile de cuisson, l'acétone, l'alcool, l'essence, le kérosène, les détachants, la térébenthine, les cires et les déparaffinages doivent être lavés à l'eau chaude avec une quantité supplémentaire de détergent avant d'être séchés dans le sèche-linge à tambour.
- Les articles tels que le caoutchouc mousse (mousse de latex), les bonnets de douche, les textiles imperméables, les articles en caoutchouc et les vêtements ou oreillers munis de coussinets en mousse ne doivent pas être séchés dans le sèche-linge.
- Les adoucissants ou autres produits similaires doivent être utilisés conformément aux instructions des fabricants d'adoucissants.
- Retirer tous les objets des poches, tels que les briquets et les allumettes.
- Les articles contaminés par l'huile peuvent s'enflammer spontanément, notamment lorsqu'ils sont exposés à des sources de chaleur, comme dans un sèche-linge. Les articles se réchauffent, ce qui provoque une réaction d'oxydation dans l'huile. L'oxydation produit de la chaleur. Si la chaleur ne peut pas s'échapper, les articles peuvent devenir suffisamment chauds pour s'enflammer. L'emballage, l'empilage ou le stockage d'articles contaminés par l'huile peut empêcher la chaleur de s'échapper et provoquer ainsi un risque d'incendie.
- S'il est inévitable de placer des tissus contaminés par l'huile végétale ou comestible ou par des produits capillaires dans un sèche-linge à tambour, il faut les laver d'abord à l'eau chaude avec une quantité supplémentaire de détergent, cela réduira, mais pas éliminera, les risques.
- En cas de défaut, n'utiliser que des pièces de rechange approuvées des fabricants agréés.

- Si le tube de condensat est bloqué ou bouché, le fonctionnement du sèche-linge à tambour est arrêté.
- Avant de déplacer le sèche-linge ou de le stocker dans une pièce non chauffée en hiver, le réservoir de condensat doit être vidé.
- Nettoyer les filtres du sèche-linge après chaque cycle de séchage. Si les filtres ont été retirés, remettre-les en place avant le prochain cycle de séchage.
- Ne pas utiliser de solvants ou d'agents de nettoyage susceptibles d'endommager le sèche-linge (veiller à respecter les recommandations et les avertissements fournis par les fabricants des agents de nettoyage).
- Ne jamais ajouter de produits chimiques ou de parfums dans le réservoir de condensat.
- Après le processus de séchage, débrancher le cordon d'alimentation du sèche-linge de la prise de courant.
- Le sèche-linge utilise un système de pompe à chaleur pour chauffer l'air.
- Le système comprend un compresseur et un échangeur de chaleur. Lorsque le sèche-linge démarré, le fonctionnement du compresseur (le bruit du liquide qui s'écoule) ou le flux de réfrigérant peut être plus bruyant tant que le compresseur fonctionne. Ce n'est pas un signe de dysfonctionnement et n'affectera pas la durée de vie utile du sèche-linge. Avec le temps et l'utilisation du sèche-linge, ce bruit deviendra plus silencieux.
- Ne pas boire ni préparer de nourriture avec de l'eau condensée / de l'eau distillée. Cela peut causer des problèmes de santé aux personnes et aux animaux de compagnie.
- Retirer les vêtements du produit immédiatement lorsque le séchage est terminé ou que l'alimentation est coupée pendant le processus de séchage. Laisser les vêtements qui ont été séchés dans l'appareil sans surveillance pourrait entraîner un incendie. Les vêtements qui ne sont pas retirés de l'appareil après le séchage peuvent entraîner un incendie. Retirer les vêtements immédiatement après le séchage, puis suspendre-les ou poser-les à plat pour qu'ils refroidissent.
- Ne jamais essayer de faire fonctionner cet appareil s'il est endommagé, qu'il fonctionne incorrectement, qu'il est partiellement désassemblé ou qu'il manque des pièces ou comporte des pièces cassées, y compris un cordon d'alimentation endommagé ou une fiche endommagée.
- Ne pas essayer de séparer tout panneau ou de démonter l'appareil. Ne pas appliquer d'objets tranchants sur le panneau de commande pour faire fonctionner l'appareil.
- Ne pas toucher l'intérieur de l'appareil pendant qu'il fonctionne. Patienter jusqu'à ce que le tambour soit complètement arrêté.
- En cas d'inondation, débrancher la fiche d'alimentation et contacter le centre de service après-vente.
- Ne pas pousser sur la porte de l'appareil lorsqu'elle est ouverte.
- Ne pas toucher la fiche d'alimentation ni les commandes de l'appareil avec des mains mouillées.
- Ne pas plier excessivement le câble d'alimentation ni ne placer d'objet lourd dessus.
- Il faut éviter les peluches de s'accumuler autour le sèche-linge à tambour.
- Garder la zone située sous et autour de l'appareil exempte de matières combustibles telles que fibres, papier, chiffons, produits chimiques, etc.
- Comme le sèche-linge est lourd, il pourrait se blesser en essayant de le soulever. Ne pas soulever le sèche-linge seul.
- Il risquerait de se couper les mains sur les bords tranchants du sèche-linge. Ne pas tenir le sèche-linge par les bords tranchants.
- Des parties saillantes sur le sèche-linge peuvent se casser lorsqu'il est soulevé ou poussé.
- Ne pas déplacer le sèche-linge en tenant sur les parties saillantes.

- Vérifier le sèche-linge pour les dommages causés pendant le transport. Ne jamais faire fonctionner un sèche-linge s'il est endommagé.
- Toute eau résiduelle dans le sèche-linge peut geler et endommager le sèche-linge.
- Ne pas installer le sèche-linge dans les pièces qui risquent de geler.
L'appareil contient du réfrigérant R290 qui, bien qu'il soit respectueux de l'environnement, est inflammable. Une élimination incorrecte de ce réfrigérant peut entraîner un incendie ou un empoisonnement. Mettre l'appareil au rebut de manière appropriée et ne pas endommager les tuyaux du circuit de réfrigérant.

 **AVERTISSEMENT :**

Ne jamais arrêter un sèche-linge à tambour avant la fin du cycle de séchage, à moins que tous les articles ne soient rapidement retirés et étalés de façon que la chaleur soit dissipée.

 **AVERTISSEMENT :**

Dans le boîtier de l'appareil ou la structure intégrée, veiller à ce que les ouvertures de ventilation ne soient pas obstruées.

 **AVERTISSEMENT :**

Ne pas endommager le circuit de réfrigérant.

Capacité Maximale

La capacité maximale de séchage des articles textiles dans l'appareil est de :

DHQA902U
9 kg

Danger de surface chaude

- À des températures de séchage plus élevées, le verre de la porte se réchauffera. Faire attention pour éviter les brûlures. S'assurer que les enfants ne jouent pas à proximité du verre de la porte.
- L'arrière du sèche-linge peut devenir très chaud pendant le fonctionnement. Attendre que le sèche-linge se refroidisse complètement avant de toucher son arrière.
- Si la porte du sèche-linge est ouverte pendant le processus de séchage, les vêtements peuvent être très chauds et il y a un risque de brûlure.

Maintenance

- En cas de branchement incorrect du sèche-linge, d'utilisation incorrecte ou d'entretien par une personne non autorisée, l'utilisateur devra prendre en charge le coût de tout dommage, car ce dommage ne sera pas couvert par la garantie.
- La garantie ne couvre pas les consommables, les écarts mineurs de couleur, le bruit accru causé par le vieillissement de l'appareil mais n'affectant pas la fonctionnalité du sèche-linge, et les défauts esthétiques sur les composants qui n'affectent pas la fonctionnalité et la sécurité du sèche-linge.

2. Produit et Accessoires

Nom des pièces

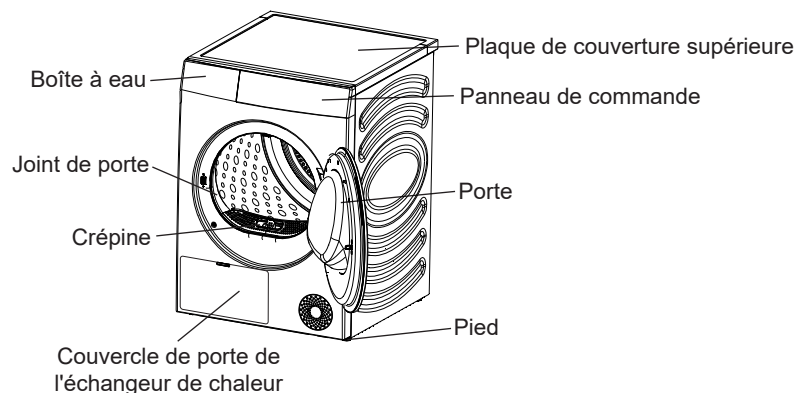

Accessoires attachés

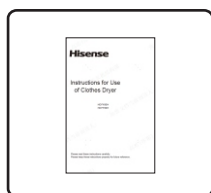

Instructions × 1

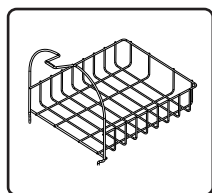

Panier de séchage × 1

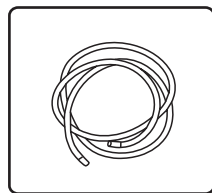

Tuyau d'évacuation × 1

3. Méthode d'installation

Le sèche-linge doit être correctement installé par des professionnels qualifiés pour assurer la sécurité d'utilisation.
L'utilisateur est responsable du service causé par une mauvaise et incorrecte installation.

1). Précautions à prendre avant l'installation

Environnement d'installation

- ◇ Il est recommandé d'installer l'appareil dans un espace encastré. Réserver le dégagement minimum d'installation pour le sèche-linge : 25 mm en haut, 20 mm sur les côtés gauche et droit et 50 mm à l'arrière.

Exigences d'installation

- ◇ Installer le sèche-linge dans un endroit sec et bien ventilé avec un sol plat et solide. Ne pas placer l'appareil sur un tapis, un carton ou dans un endroit exposé à la lumière directe du soleil.
- ◇ La température de l'environnement de fonctionnement du sèche-linge est de 5 °C à 35 °C. Ne pas le placer à une température inférieure à 0 °C ni à une température élevée. Les performances de l'appareil sont optimales à une température ambiante de 23 °C.
- ◇ Pendant la manipulation, l'angle d'inclinaison du sèche-linge ne doit pas dépasser 45° ; après la manipulation, il doit rester debout pendant plus de 2 heures.
- ◇ Le sèche-linge ne doit pas être placé à côté du four, de la cuisinière et d'autres équipements à haute température, ni à côté des équipements de réfrigération. L'arrière du sèche-linge doit être bien ventilé.
- ◇ Il est recommandé de placer le sèche-linge et la machine à laver à proximité l'un de l'autre pour faciliter le séchage des vêtements après l'essorage dans la machine à laver.
- ◇ Installer l'appareil sur un sol plat et dur. La pente admissible sous l'appareil est de 1 degré.

2). Pied réglable

- ◇ Appuyer sur la diagonale du dessus du sèche-linge pour confirmer qu'il est dans un état stable.
- ◇ Si le sèche-linge tremble, faire pivoter les quatre pieds réglables en bas pour les ajuster à la hauteur appropriée afin de s'assurer que le sèche-linge est dans un état stable.
- ◇ Ne jamais essayer de corriger les irrégularités du sol avec des morceaux de bois, de carton ou de matériaux similaires sous l'appareil.

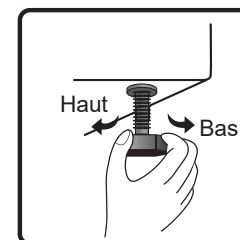
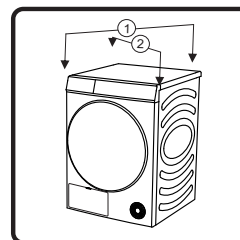

3). Installation du tuyau d'évacuation

Habituellement, l'eau condensée après séchage est stockée dans la boîte à eau, et celle-ci doit être vidée après chaque programme. Si le sèche-linge est installé à proximité de l'égout ou que le sèche-linge est superposé sur la machine à laver, le tuyau d'évacuation attaché peut être installé pour évacuer l'eau directement dans l'égout.

- ◇ Retirer le tuyau de raccordement à l'arrière de la boîte à eau, et installer le tuyau d'évacuation parmi les accessoires attachés à cette position (comme le montre la figure). Vérifier que le connecteur d'installation est fermement connecté.

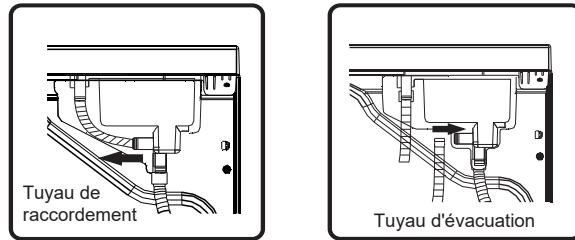

- ◇ Insérer l'autre extrémité du tuyau d'évacuation dans le siphon de sol sans le tordre ni l'aplatir. Si le tuyau est trop long, couper la partie en excès.
- ◇ Le tuyau d'évacuation ne doit pas être plus haut que le sèche-linge, sinon l'eau ne peut pas être évacuée.
- ◇ Ne pas placer le drain dans l'eau accumulée, cela pourrait provoquer une contre-suction.
- ◇ Une fois le tuyau d'évacuation installé, l'eau condensée peut être évacuée directement sans vider la boîte à eau après chaque utilisation.

4). Panier de séchage

- ◇ Lors du séchage de chaussures et de jouets en peluche, etc., ou de la sélection du séchage avec panier, le panier de séchage peut être utilisé.
- ◇ Lors du séchage des vêtements, sortir le panier de séchage.
- ◇ Installation du panier de séchage : Incliner le panier de séchage à un certain angle avec l'extrémité inférieure fixée dans les deux trous de la crépine et l'extrémité supérieure accrochée dans la fente de support avant.

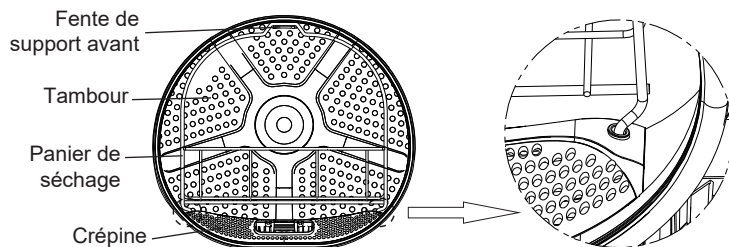

5). Raccordement de l'alimentation électrique

- ◇ S'assurer que l'alimentation électrique est conforme aux exigences électriques du sèche-linge.
- ◇ Le sèche-linge doit être mis à la terre de manière fiable.
- ◇ Ne pas utiliser de barre d'alimentation ni de prise multifonction pour un raccordement secondaire.

REMARQUE

- Débrancher toujours l'appareil après utilisation.

6). Installation superposée

- ◇ Le sèche-linge peut être superposé sur une machine à laver Hisense avec plaque latérale de 486 mm de la boîte.
- ◇ Lors de la superposition, il doit être fixé avec des accessoires pour superposition. Contacter un personnel de service qualifié pour l'installation.
- ◇ Sans accessoires pour superposition, le sèche-linge et la machine à laver ne doivent pas être superposés pour éviter les accidents de sécurité.
- ◇ Pour des raisons de sécurité, l'installation doit être effectuée par deux personnes ou plus ensemble. Le poids de l'appareil et la hauteur de l'installation rendent la procédure d'installation trop risquée pour une seule personne.
- ◇ La surface sur laquelle l'appareil est placé doit être propre et plane.
- ◇ La combinaison superposée doit être placée contre le mur avec une distance de 50 à 200 mm.

REMARQUE

- Certains modèles ne sont pas vendus avec tous les accessoires disponibles, il faut peut-être d'abord acheter le kit de superposition s'il n'a pas été fourni avec le modèle. Contacter le Service après-vente Hisense pour l'achat.

Support de superposition (accessoires en option)

- ◇ Le sèche-linge et la machine à laver peuvent également être fixés avec un support de superposition. Pour la méthode d'installation, se référer aux instructions d'installation accompagnées des accessoires.
- ◇ Acheter les accessoires en option auprès du Service après-vente.

4. Instructions pour le séchage

1). Conseils pour le séchage des vêtements

- ◇ Les vêtements doivent être essorés avant d'être mis dans le sèche-linge. Afin d'économiser de l'énergie, augmenter la vitesse d'essorage de la machine à laver au-dessus de 1000 tr/min.
- ◇ Secouer les vêtements essorés avant de les mettre dans le sèche-linge.
- ◇ Pour obtenir un effet de séchage idéal, classer les vêtements par type et sélectionner le programme de séchage approprié. Chaque programme a ses exigences de charge maximale, et ne pas surcharger l'appareil.
- ◇ Après le séchage des vêtements, nettoyer la crépine à peluches et à débris à temps.
- ◇ Lors du séchage d'une petite quantité de vêtements, il est recommandé d'utiliser un programme temporisé.
- ◇ Ne pas sécher les vêtements amidonnés, car le durcissement de la couche d'amidon réduira l'effet de séchage.
- ◇ Les vêtements faciles à décolorer doivent être séchés séparément.
- ◇ Une charge de tissu mixte peut entraîner une prolongation de la durée de séchage et une pause de la durée restante sur l'affichage pendant le séchage actif. La durée restante continuera alors lorsque c'est le temps réel qui reste.

2). Préparation avant le séchage des vêtements















- ◇ Avant le séchage, vérifier l'étiquette du vêtement pour confirmer qu'il est adapté au séchage.
- ◇ Vider les poches et sortir les pièces de monnaie, les épingles, les clés et d'autres objets pour éviter d'endommager les vêtements.
- ◇ Fermer la zip, boutonner les boutons et serrer la ceinture. Afin d'éviter le bruit des zips et des boutons pendant le séchage, retourner les vêtements avant de les mettre dans le sèche-linge.
- ◇ Vérifier que la boîte à eau est vidée et que le filtre à peluches et à débris a été nettoyé et installé en place.

REMARQUE

- La durée de séchage des vêtements sera automatiquement ajustée en fonction des facteurs suivants :
le type de vêtements, la charge de vêtements, la teneur en eau après l'essorage et la température ambiante.
- Veiller à vérifier l'étiquette des vêtements pour s'assurer qu'ils peuvent être séchés pour éviter d'endommager les vêtements.
- Le séchage simultané de vêtements de différentes textures et épaisseurs aura des effets de séchage différents.

3). Tri des vêtements

- ◇ Les vêtements ont leurs propres étiquettes d'entretien du tissu, donc le séchage selon l'étiquette d'entretien du tissu est recommandé. Trier les vêtements par taille et par type de tissu, puis préparer-les en fonction des symboles figurant sur les étiquettes d'entretien du tissu.

Symbole	Description
	Séchage
	Séchage en tambour
	Pressage permanent / Résistant aux plis
	Doux / Délicat
	Pas de séchage en tambour
	Pas de séchage
	Chauffage élevé
	Chauffage moyen
	Chauffage faible
	Pas de chauffage / Air
	Pas de chauffage / Air
	Séchage sur fil / Suspendre pour sécher
	Séchage par égouttement
	Séchage à plat
	À l'ombre

5. Méthode d'utilisation

1). Panneau de commande et fonctions

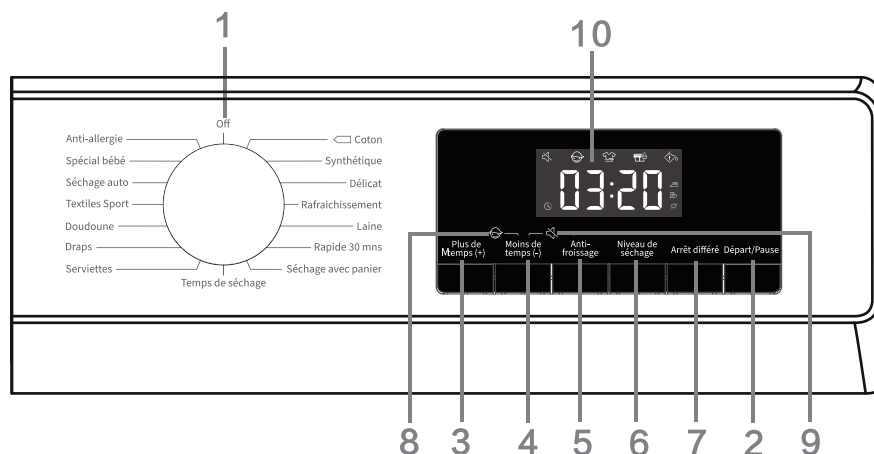

(1). Bouton

- Il permet d'allumer et d'éteindre l'appareil. En cas d'arrêt pendant le fonctionnement, tourner le bouton sur « OFF ».
- Le séchage s'arrête automatiquement à la fin du programme. Si aucune opération n'est effectuée dans les 2 minutes en mode veille, le sèche-linge s'éteint automatiquement.
- Il est utilisé pour sélectionner le programme. Se référer au [Guide des programmes] pour la présentation des programmes.

(2). Départ/Pause

- Appuyer sur la touche « Départ/Pause » pour suspendre ou démarrer le programme.
- Lorsque le programme est suspendu, les fonctions définies ne peuvent pas être modifiées. Si le programme ou la fonction doit être modifié pendant le fonctionnement, ou que l'alimentation est coupée pendant le fonctionnement et que l'alimentation doit être rétablie, tourner le bouton sur « Off », puis tourner-le encore une fois pour sélectionner le programme et la fonction requis, et enfin démarrer le programme.

(3). Plus de temps (+)

- Avant le début du programme, cette fonction permet de prolonger la durée de séchage du programme. Appuyer continuellement sur le bouton pour faire défiler les positions de prise définies. Le réglage de position de prise varie selon les programmes.





(4). Moins de temps (-)

- Avant le début du programme, cette fonction permet de réduire la durée de séchage du programme. Appuyer continuellement sur le bouton pour faire défiler les positions de prise définies. Le réglage de position de prise varie selon les programmes.

(5). Anti-froissage

- Si les vêtements ne peuvent pas être sortis à temps après le séchage, sélectionner le programme anti-froissage. À ce moment, le tambour intérieur tourne par intermittence pour empêcher les vêtements de se froisser.
- Appuyer sur n'importe quelle touche ou ouvrir la porte pour quitter le mode anti-froissage. Si aucune opération n'est effectuée, l'exécution la plus longue se terminera automatiquement après 12 h par défaut.

(6). Niveau de séchage

- Pour sélectionner l'effet de séchage. L'option par défaut est [], et appuyer sur la touche de niveau de séchage pour la sélection. [] signifie que les vêtements peuvent être rangés après le séchage. [] signifie que les vêtements contiennent une petite quantité d'eau et peuvent être repassés. [] signifie que les vêtements peuvent être portés immédiatement après le séchage.

(7). Arrêt différé

Cette fonction peut différer la fin du programme.

- Programmer une temporisation après avoir sélectionné les programmes et les fonctions. Appuyer sur la touche de temporisation pour augmenter ou réduire le temps de temporisation. Le temps change d'une heure à chaque pression, et la durée maximale facultative est de 24 heures.
- Le temps de temporisation est le temps de fin du programme, y compris le temps d'exécution de l'ensemble du programme, de sorte que le temps de temporisation doit être plus longue que le temps d'exécution du programme.
- Pendant le processus de temporisation, l'icône de temporisation est allumée. Une fois le processus de temporisation terminé, le texte de la temporisation s'affiche.
- Avant le début du programme, la temporisation sélectionnée peut être annulée en sélectionnant d'autres programmes ou touches de fonction.
- Une fois le programme débuté, si la temporisation est annulée, éteindre et redémarrer le sèche-linge.

(8). Sécurité Enfant

Afin d'éviter toute opération accidentelle des enfants et de protéger la sécurité des enfants, ce sèche-linge est équipé d'une sécurité enfant.

- Une fois le programme débuté, appuyer simultanément sur « Plus de temps (+) + Moins de temps (-) » et maintenir-les enfoncés, la sécurité enfant sera activée et l'icône de sécurité enfant s'allumera. La sécurité enfant peut être désactivée par la même opération.
- Une fois la fonction de sécurité enfant activée, les autres touches de fonction sont verrouillées. Si le programme se termine ou redémarre après une coupure de courant, la fonction de sécurité enfant reste activée.
- Une fois la fonction de sécurité enfant activée : Appuyer sur la touche « Départ/Pause » pour annuler l'invite en cas d'invite pour le nettoyage des peluches et des débris. Pendant le fonctionnement en mode anti-froissage, la sécurité enfant doit être désactivée manuellement, et la fonction anti-froissage se termine automatiquement.





(9). Silencieux

- Cette fonction est utilisée pour activer/désactiver le son, à l'exception du signal sonore d'alarme.
- Après la mise en veille ou le démarrage, appuyer sur les touches « Moins de temps (-) + Anti-froissage » et maintenir-les enfoncées pour activer/désactiver la fonction silencieux.
- La fonction silencieux ne sera pas désactivée automatiquement lorsque le programme se termine ou que le courant est coupé.

(10). Affichage

- Il est utilisé pour afficher la durée restante, le temps de temporisation, le code de défaut et d'autres informations du programme.
- Le temps affiché par le programme peut être différent du temps de fonctionnement réel. En raison de l'influence du type de vêtements, de la charge de vêtements, de la teneur en eau après essorage et de la température ambiante, la durée de séchage réelle sera automatiquement ajustée.
- Lorsque le programme se termine, « Fin » s'affichera.

Description des icônes

	Icône de temporisation. Lorsque l'icône est allumée, cela indique que la fonction de temporisation est activée.
	Icône anti-froissage. Lorsque l'icône est allumée, cela signifie que la fonction anti-froissage est activée.
	Icône de nettoyage des peluches et des débris. L'icône clignotante indique que les peluches et les débris doivent être nettoyés.
	Icône de nettoyage de la boîte à eau. L'icône clignotante indique que la boîte à eau doit être vidée.

(11). Autres fonctions

Lampe de tambour

- Ce sèche-linge est équipé d'une lampe de tambour. Dans les états de veille, de fonctionnement (tourner le bouton, appuyer sur n'importe quelle touche ou ouvrir la porte), de pause et de fin de programme, la lampe de tambour s'allumera automatiquement pendant 1 minute et puis s'éteindra automatiquement, de sorte que l'intérieur du tambour est visible.

Arrêt lorsque les vêtements sont secs

- Ce sèche-linge s'arrête lorsque les vêtements sont secs. Lorsque la charge de vêtements est faible, il est probable que les vêtements aient été séchés avant la fin du programme, à ce moment, le programme se terminera automatiquement pour économiser de l'énergie.

2). Guide des programmes

REMARQUE

- Les utilisateurs peuvent sélectionner le programme approprié en fonction de leurs habitudes. Si les vêtements ne sont pas complètement séchés, un séchage supplémentaire du programme temporisé peut être sélectionné.
- Lors du séchage de grands tissus tels que des draps de lit et des housses de couette, ils peuvent être enroulés en grappes en raison de la charge importante, ce qui affecte l'effet de séchage. Sortir-les et secouer-les avant de les mettre dans le sèche-linge pour continuer à sécher.
- Lors du séchage des vêtements, retourner le côté intérieur des vêtements avant de les sécher.

Programmes de séchage par capteur

Programmes	Type de vêtements	Capacité maximale (kg)
		DHQA902U
 coton	Ce programme est utilisé pour le linge en coton non sensible plus épais, ayant approximativement la même épaisseur. Après le séchage, le linge sera sec.	9
synthétique	Ce programme est utilisé pour sécher le linge délicat en fibres synthétiques.	4,5
Délicat	Ce programme est utilisé pour sécher le linge très délicat en fibres synthétiques, qui peut être légèrement humide après le processus de séchage. Nous recommandons d'utiliser un sac à linge spécial.	1
Serviettes	Ce programme est utilisé pour sécher des articles non sensibles (serviettes, torchons de cuisine ...). Après le séchage, les articles seront secs et prêts à être rangés dans le placard.	4
Draps	Ce programme est utilisé pour les articles plus volumineux. Une fois le programme terminé, les articles seront secs. Une rotation du tambour ajustée empêche le linge de s'em mêler.	2,5
Doudoune	Ce programme est utilisé pour sécher les textiles rembourrés ou garnis de duvet (oreillers, couettes, vestes, etc.). Sécher les articles volumineux séparément et utiliser la fonction Extra Séchage ou le Programme par Temps si nécessaire.	2
Textiles Sport	Ce programme est utilisé pour les vêtements avec une membrane, les vêtements de sport fabriqués par des matériaux mixtes et les tissus respirables.	2
Séchage Auto	Ce programme est utilisé pour le linge en coton non sensible plus épais, ayant approximativement la même épaisseur. Après le séchage, le linge sera sec ou légèrement humide.	4,5
Spécial bébé	Ce programme est utilisé pour sécher les vêtements de bébé. Les vêtements séchés avec ce programme sont généralement secs.	2
Anti-allergie	Pour éliminer les allergènes tels que les acariens.	2
Rapide 30 mns	Pour un séchage rapide des vêtements légers et fins.	0,5

* EN 61121 réglage du programme d'essai.

* Ces programmes ont une fonction d'inversion, spécialement pour les grandes charges

Programmes de séchage manuels et spéciaux

Programmes	Type de vêtements	Capacité maximale (kg)
		DHQA902U
Rafraîchissement	Dans ce programme, le chauffage est désactivé. Ce programme convient au rafraîchissement du linge.	/
Laine	Ce programme court est destiné à adoucir ou à faire gonfler les vêtements en laine et en soie qui doivent être complètement séchés selon les instructions du fabricant.	1
Séchage avec panier	Lors de l'utilisation de ce programme, la charge à sécher (par exemple, petits animaux en peluche, chaussures de sport, etc.) peut être placée sur le panier de séchage pour le séchage.	/
Temps de séchage	Ce programme est utilisé pour le linge non sensible qui est encore légèrement humide et doit être complètement séché. Dans le programme par temps, l'humidité restante n'est pas détectée automatiquement. Si le linge est encore humide à la fin du programme, répéter le programme ; s'il est trop sec et donc froissé et rugueux au toucher, la durée de séchage sélectionnée était trop long.	/

6. Entretien

Un entretien régulier peut prolonger la durée de vie du sèche-linge.
Veiller à couper l'alimentation électrique avant l'entretien.

1). Extérieur du sèche-linge

- ◇ Nettoyer l'extérieur avec un chiffon doux et humide et essuyer la surface de la carrosserie avec un nettoyeur ménager non corrosif.
- ◇ Ensuite, sécher-le avec un chiffon doux et sec.

2). Joint de porte

- ◇ Vérifier régulièrement le joint de porte et nettoyer-le avec un chiffon humide si nécessaire.
- ◇ Après utilisation, ouvrir légèrement la porte pour la ventilation et le séchage.

3). Nettoyage de la crépine à peluches et à débris

- ◇ Une accumulation excessive de peluches sur la crépine affectera l'effet de séchage. Nettoyer la crépine après chaque utilisation.
- ◇ Une fois le nettoyage terminé, veiller à réinstaller la crépine en place avant l'utilisation.

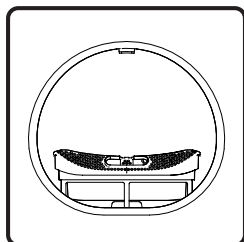

1. Ouvrir la porte et retirer la crépine du support avant.

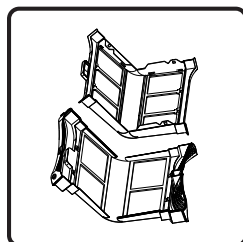

2. Ouvrir la crépine et nettoyer les peluches de la crépine à deux couches avec une serviette humide ou de l'eau courante.

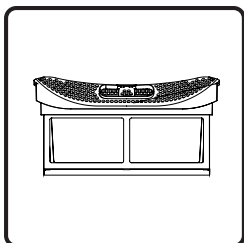

3. Après avoir séché la crépine, réassembler-la.

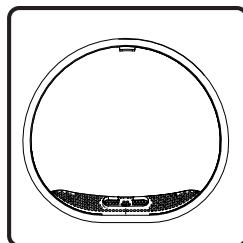

4. Installer la crépine sur le support avant.

Remarque :

- Il y a un capteur de température au bas du support avant. Après avoir retiré la crépine à peluches et à débris, veiller à ne pas toucher le capteur pour éviter de le gratter.
- Lors de la réinstallation de la crépine, installer-la dans la bonne direction et à la bonne position.
- Ne pas utiliser ce sèche-linge si la crépine n'est pas correctement installée.

4). Nettoyage de la boîte à eau

- ◇ Si le tuyau d'évacuation n'est pas installé, l'eau condensée après le séchage est stockée dans la boîte à eau. Veiller à la vider à temps après la fin du programme.
- ◇ Si la boîte à eau est pleine pendant l'exécution du programme,  sur l'affichage clignote pour le rappel, vider la boîte à eau immédiatement.
- ◇ L'eau condensée n'est pas comestible.

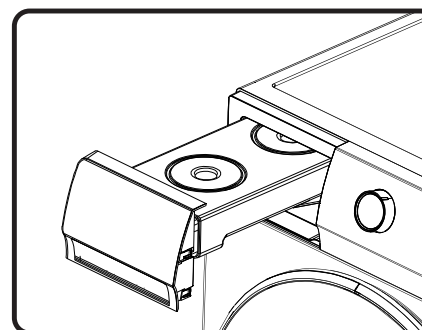

1. Sortir la boîte à eau horizontalement pour éviter tout débordement de l'eau condensée.

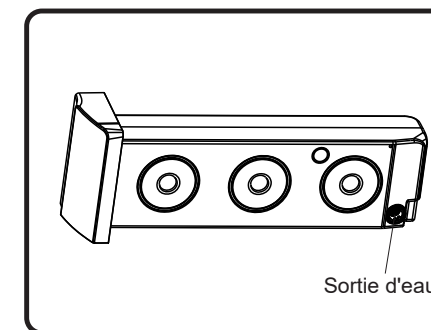

2. Vider l'eau condensée et réinstaller la boîte à eau en place.

5). Nettoyage de l'échangeur de chaleur

- ◇ Nettoyer régulièrement l'échangeur de chaleur, sinon les performances du sèche-linge seront affectées.

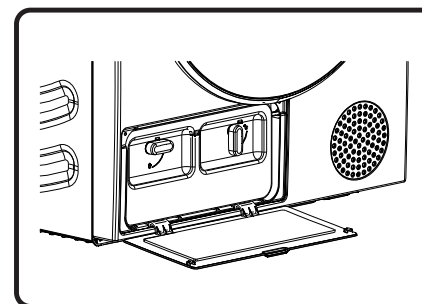

1. Appuyer sur la boucle du couvercle de la porte de l'échangeur de chaleur en bas à gauche pour ouvrir le couvercle de la porte.

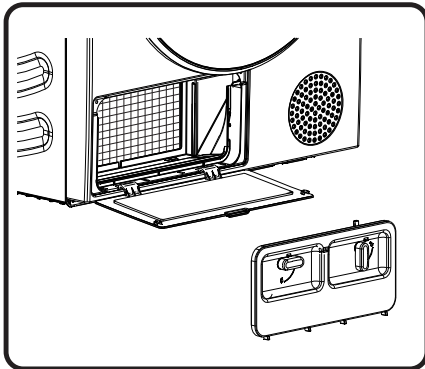

2. Tourner le bouton de verrouillage du couvercle du filtre de base sur position déverrouillée. Après l'utilisation pendant un certain temps, s'il y a de la poussière sur l'échangeur de chaleur, enlever-la à l'aide d'outils. Ne pas toucher directement l'échangeur de chaleur avec les mains pour éviter les blessures.

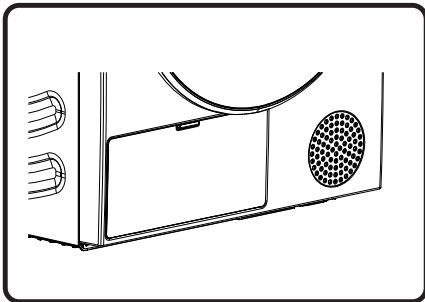

3. Réinstaller le filtre et le couvercle du filtre nettoyés dans leur position initiale, verrouiller le bouton et fermer le couvercle de la porte de l'échangeur de chaleur.

7. Dépannage

Lorsque la machine ne fonctionne pas normalement, ce n'est probablement pas un défaut. Se référer aux méthodes suivantes pour le dépannage. Si le défaut persiste après le traitement soi-même selon la méthode recommandée, débrancher l'alimentation et contacter-nous pour le service après-vente.

Toutes les conséquences causées par l'entretien effectué par l'utilisateur lui-même ou par un personnel non professionnel de service après-vente seront à la charge de l'utilisateur.

Phénomène du défaut	Méthode de traitement recommandée
Le sèche-linge ne peut pas être démarré	<ul style="list-style-type: none"> ◇ Vérifier le raccordement de l'alimentation électrique ; ◇ Vérifier que la touche « Départ/Pause » est enfoncée ; ◇ Vérifier que la porte est correctement fermée ; ◇ Le fusible de la maison est brûlé, le disjoncteur est déclenché ou une coupure de courant se produit.
Le sèche-linge ne peut pas être démarré et affiche « Fin »	<ul style="list-style-type: none"> ◇ Vérifier que le réglage du programme est correct ; ◇ Confirmer qu'il y a des vêtements dans le tambour ;
Durée de séchage excessive	<ul style="list-style-type: none"> ◇ Vérifier que le réglage du programme est correct ; ◇ Vérifier qu'il y a trop de vêtements qui s'enroulent en grappes ; ◇ Vérifier que la crépine est bien nettoyée ; ◇ Il y aura une alimentation en air pour le refroidissement après le séchage dans certains programmes ;
Mauvais effet de séchage	<ul style="list-style-type: none"> ◇ Confirmer que les vêtements ont été essorés ; ◇ Vérifier que le réglage du programme est correct ; ◇ Vérifier qu'il y a trop de vêtements ; ◇ La charge n'est pas correctement triée. Si les vêtements difficiles à sécher sont mélangés avec des vêtements faciles à sécher ; ◇ Charge importante de tissus lourds. ◇ Vérifier que la crépine est bien nettoyée ;
La durée restante sur l'affichage s'arrête ou saute	<ul style="list-style-type: none"> ◇ La durée restante varie selon le type de linge, la charge, l'essorage et la température ambiante, ce qui est un phénomène normal ;
Les vêtements sont froissés.	<ul style="list-style-type: none"> ◇ Les vêtements ont été séchés trop longtemps. Essayer une durée de séchage plus courte. ◇ Les vêtements ont été laissés dans l'appareil trop longtemps après la fin du cycle.

Phénomène du défaut	Méthode de traitement recommandée
Le sèche-linge est trop bruyant.	<ul style="list-style-type: none"> ◇ Rechercher les pièces de monnaie, les boutons détachés, les clous et autres objets et retirer-les immédiatement. ◇ Vérifier le filtre à peluches. Retirer les objets coincés à l'intérieur du filtre à peluches. ◇ S'assurer que le sèche-linge est de niveau et reste debout fermement sur le sol. ◇ Le sèche-linge peut émettre un bourdonnement en raison de l'air qui s'écoule à travers le tambour et le ventilateur. C'est normal.
Les vêtements se rétrécissent.	<ul style="list-style-type: none"> ◇ Les instructions d'entretien des vêtements ne sont pas respectées. Utiliser un réglage de chaleur faible ou nulle.
Des peluches sont laissées sur les vêtements.	<ul style="list-style-type: none"> ◇ Le filtre à peluches n'a pas été correctement nettoyé. ◇ Les vêtements n'ont pas été correctement triés. ◇ Certains tissus produisent plus de peluches et doivent être séchés séparément des tissus sur lesquels les peluches s'attachent facilement. ◇ Des mouchoirs en papier, du papier, etc. ont été laissés dans les poches.
L'appareil dégage une odeur.	<ul style="list-style-type: none"> ◇ L'odeur est causée par le matériau en caoutchouc qui est attaché à l'intérieur de l'appareil. Ce type d'odeur est l'odeur propre du caoutchouc et disparaît automatiquement après plusieurs utilisations de l'appareil. ◇ Lors du lavage des vêtements, utiliser le détergent conformément aux recommandations du fabricant. Si le détergent utilisé est excessif et non conforme aux recommandations, le détergent non dissous peut s'accumuler sur les vêtements et causer une odeur. ◇ Des odeurs peuvent être senties des vêtements si ceux-ci ont été laissés dans l'appareil après le séchage ou dans la machine à laver après le lavage. Sortir rapidement les vêtements à la fin du cycle de séchage ou de lavage. ◇ Vérifier que la même odeur peut être sentie dans la machine à laver. Si c'est le cas, nettoyer la cuve de la machine à laver en se référant au manuel d'utilisation de celle-ci. ◇ Veiller toujours à nettoyer les deux filtres à peluches. Si des résidus ont été laissés dans le filtre à peluches après le séchage, cela peut provoquer des odeurs. Et aussi sécher le filtre à peluches complètement après le nettoyage.
L'appareil est mis sous tension et démarré directement après une coupure de courant, mais ne fonctionne pas	<ul style="list-style-type: none"> ◇ Lorsque le programme est suspendu, les fonctions définies ne peuvent pas être modifiées. Si le programme ou la fonction doit être modifié pendant le fonctionnement, ou que l'alimentation est coupée pendant le fonctionnement et que l'alimentation doit être rétablie, tourner le bouton sur « Off », puis tourner-le encore une fois pour sélectionner le programme et la fonction requis, et enfin démarrer le programme.

Codes d'information

Code	Interprétation	Méthode de traitement recommandée
F50/F51	Capteur anormal	◇ Contacter le service après-vente.
F21	Panneau d'affichage et carte d'alimentation anormaux	<ul style="list-style-type: none"> ◇ Tourner le bouton sur « Off » pour éteindre le sèche-linge, et redémarrer-le après 10 secondes. ◇ Si l'anomalie n'est pas supprimée, contacter le service après-vente.

8. Mise au rebut

L'emballage est fabriqué par des matériaux respectueux de l'environnement qui peuvent être recyclés, éliminés ou détruits sans aucun danger pour l'environnement. À cette fin, les matériaux d'emballage sont étiquetés de manière appropriée.



Le symbole sur le produit ou sur son emballage indique que le produit ne peut pas être traité comme un déchet ménager normal. Apporter le produit à un centre de collecte agréé pour le traitement des déchets d'équipements électriques et électroniques.

Lors de la mise au rebut du sèche-linge à la fin de sa durée de vie utile, retirer tous les cordons d'alimentation et détruire le loquet et l'interrupteur de la porte pour empêcher la porte de se verrouiller ou de se boucler (sécurité enfant).

Une mise au rebut correcte du produit aidera à prévenir tout effet négatif sur l'environnement et la santé des personnes, qui pourrait se produire en cas de démontage incorrect du produit. Pour des informations détaillées sur le démontage et le traitement du produit, contacter l'organisme municipal compétent chargé de la gestion des déchets, le service d'élimination des déchets ou le magasin où le produit a été acheté.

9. Données techniques

Marque de commerce	Hisense
Modèle	DHQA902U
Capacité nominale (kg)	9
Sèche-linge à tambour avec évent ou condenseur	condensateur
Classe d'efficacité énergétique	A++
Consommation d'énergie annuelle pondérée (kWh) ⁽¹⁾	245,0
Sèche-linge à tambour automatique ou sèche-linge à tambour non automatique	Sèche-linge à tambour automatique
Consommation d'énergie du programme coton standard à pleine charge (kWh)	1,96
Consommation d'énergie du programme coton standard à charge partielle (kWh)	1,15
Consommation électrique en mode arrêt (W)	0,49
Consommation électrique en mode veille (W)	0,57
Durée du mode de maintien au fonctionnement (min) ⁽²⁾	5
Programme de séchage standard ⁽³⁾	☐coton
Durée programmée pondérée du 'programme coton standard à pleine charge et à charge partielle' (min)	158
Durée programmée du 'programme coton standard à pleine charge' (min)	209
Durée programmée du 'programme coton standard à charge partielle' (min)	120
Classe d'efficacité de condensation sur une échelle allant de G (la moins efficace) à A (la plus efficace)	B
Efficacité moyenne de condensation du programme coton standard à pleine charge en pourcentage	81
Efficacité moyenne de condensation du programme coton standard à charge partielle en pourcentage	81
Efficacité de condensation pondérée du 'programme coton standard à pleine charge et à charge partielle' en pourcentage	81
Niveau de puissance acoustique (dB) ⁽⁴⁾	65
Intégré	NON

(1) Sur la base de 160 cycles de séchage du programme coton standard à pleine charge et à charge partielle, et de la consommation des modes à faible puissance. La consommation électrique réelle par cycle dépendra de la façon dont l'appareil est utilisé.

(2) Si le sèche-linge à tambour domestique est équipé d'un système de gestion de l'alimentation.

(3) Le 'programme coton standard' utilisé à pleine charge et à charge partielle est le programme de séchage standard auquel les informations figurant sur l'étiquette et dans la fiche sont liées.

Ce programme convient au séchage du linge en coton normalement humide et il est le programme le plus efficace en termes de consommation d'énergie pour le coton.

(4) Pour le programme coton standard à pleine charge.

10. Tableau des consommations typiques

Le tableau indique les valeurs de durée de séchage et de consommation d'énergie pour le séchage d'une charge d'essai de linge avec différentes vitesses d'essorage (tr/min) dans la machine à laver.

Programme	Charge	Vitesse d'essorage [tr/min]	Consommation d'énergie électrique [kWh]	Durée de séchage [min]
			9 kg	
☐ coton	pleine	1000	2,09	206
	partielle	1000	1,14	125
	bas	1000	1,08	120
	bas	1200	1,01	112
coton humide pour le repassage	pleine	1000	1,45	150
	partielle	1000	0,95	111
	bas	1000	0,82	98
synthétique	partielle	1000	0,48	55

Programme d'essai conforme au Règlement 392/2012/EU pour l'étiquetage énergétique, mesuré conformément à la norme EN61121.

Programme	Quantité de linge à charge Max. / demi-charge [kg]	Durée du programme [min]	Consommation d'énergie électrique [kWh]
			A++
☐ coton	9 / 4,5	209 / 120	1,96 / 1,15

Le programme Coton ☐ est destiné au séchage du linge en coton normalement humide. Il est le programme le plus efficace pour le séchage du linge en coton en termes de consommation d'énergie.

En raison des écarts en termes de type et de quantité de linge, d'oscillation de l'alimentation électrique, de température et d'humidité ambiantes, les valeurs mesurées chez l'utilisateur final peuvent différer de celles indiquées dans le tableau.

11. Paramètres de la machine

Paramètre	Modèle de produit DHQA902U
Couleur d'apparence	Blanc
Puissance	220-240 V ~ 50 Hz
Capacité nominale	9,0 kg
Puissance nominale	650 W
Dimensions hors tout (L x P x H)	595 x 685 x 845 (mm)
Poids net	54 kg
Réfrigérant	R290
Charge	125 g

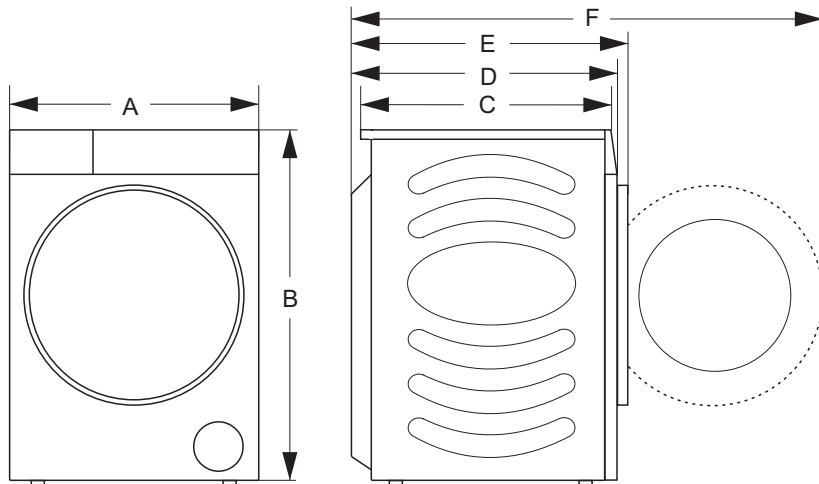

Dimensions	A	595 mm
	B	845 mm
	C	590 mm
	D	640 mm
	E	685 mm
	F	1170 mm